

HERMES
TOOLS

FESTOOL



Katalog 2022

Narzędzia spełniające najwyższe wymagania



Wszystkie nowości można znaleźć na stronie 2 do 5

Szanowny Kliencie Festool,

witamy w nowym katalogu Festool 2022!

W swoich rękach trzymasz właśnie cały świat produktów i usług Festool, uaktualniony o nowe rozwiązania. Przygotowaliśmy je z myślą o Tobie i Twoim komforcie pracy. Czy miałeś już okazję je sprawdzić?

Cenimy sobie niezależność dlatego rozwijamy narzędzia akumulatorowe, które mają taką samą moc i wytrzymałość jak ich rodzeństwo zasilane z sieci. Jak wszystkie narzędzia Festool, są objęte Gwarancją all-inclusive a więc pełną ochroną przez pierwsze 3 lata od daty zakupu.

Dodatkowo, od 2022 roku cały system akumulatorowy Festool będzie pracował również bez pyłu. Kompaktowe odkurzacze CT MINI i MIDI będą teraz dostępne także w wersji bezprzewodowej. Zapewnią nie tylko sprawdzoną moc ssania ale będą posiadały również wbudowaną technologię Bluetooth®. Akumulatorowy odkurzacz w kształcie Systainera CTC SYS stał się teraz szczególnie praktyczny i mobilny.

Nasza akumulatorowa ukońnica przesuwana KAPEX KSC 60 i nowa akumulatorowa zagłębiarka TSC 55 K charakteryzują się najwyższą precyzją cięcia i mocą akumulatora. A co więcej, doskonale pasują do nowych bezprzewodowych odkurzaczy. Więcej na temat produktów akumulatorowych znajdziesz od strony 10.

Życzę wiele radości podczas odkrywania naszych produktów.
Z pozdrowieniami

Barbara Austel
współwłaścicielka

01	Rozwiązania akumulatorowe Urządzenia, akumulatory, ładowarki	010
02	Cięcie Wyrzynarki (akumulatorowe), zagłębiarki (akumulatorowe) i ręczne pilarki tarczowe, ukośnice, pilarki pótstacjonarne, stolikowa pilarka tarczowa TKS z technologią SawStop-AIM, (akumulatorowe) urządzenia wielofunkcyjne	030
03	Szlifowanie i szcztokowanie Szlifierki elektryczne i akumulatorowe, szlifierki do krawędzi, szlifierki oscylacyjne, szlifierki pneumatyczne, szlifierki przegubowe PLANEX	090
04	Materiały ściernie Materiały do szlifowania ręcznego i maszynowego	126
05	Polerowanie Polerka	140
06	Odsysanie Odkurzacze mobilne (akumulatorowe), odkurzacze mobilne AUTOCLEAN i odkurzacze specjalne	148
07	Wiercenie i wkręcanie Akumulatorowe wiertarko-wkrętarki (z udarem), akumulatorowa młotowiertarka, akumulatorowa zakrętarka udarowa, wiertarki, akumulatorowe wkrętarki do suchej zabudowy	184
08	Frezowanie Frezarki górnwrzeczionowe, frezarki do krawędzi	206
09	System do wykonywania połączeń DOMINO Frezarka do połączeń DOMINO	242
10	Struganie Strugi elektryczne	252
11	Naklejanie obrzeży Okleiniarka krawędzi CONTURO	258
12	Mieszanie Mieszarki, mieszarka DU0	266
13	Renowacja Szlifierki z osprzętem diamentowym, frezarki do renowacji	276
14	Rozcinanie Akumulatorowe szlifierki kątowe, systemy do cięcia z osprzętem diamentowym	284
15	Oświetlenie Lampy robocze, lampy budowlane, lampy kontrolne	294
16	Systainer Systainer ³ , Organizer, SYS-Combi, SORTAINER, ToolBox, SYS-StorageBox, środki transportowe, Systainer do zastosowań	298
17	Organizacja stanowiska pracy SYS-PowerStation, głośnik Bluetooth® TOPROCK, radio, stacja ładowania telefonów komórkowych, stoły robocze, systemy do mocowania próżniowego, porządkowania i transportu, szyny prowadzące	310
18	Fanshop	334



Akumulatorowy odkurzacz kompaktowy CTC MINI/MIDI

Kompaktowe odkurzacze akumulatorowe są idealnie dopasowane do bezprzewodowych narzędzi Festool. Niezależnie od tego, czy chodzi o mobilne cięcie, szlifowanie czy wiercenie – odkurzacze montażowe idealnie pasują do systemu Festool 18 V. Dzięki temu stosując narzędzia akumulatorowe możemy pracować bezpytowo. Dodatkowa zaleta: komfortowe i szybkie uruchamianie automatyczne w technologii **Bluetooth®** za pośrednictwem akumulatora lub pilota zdalnego sterowania.

>> Strona 156

Akumulatorowy odkurzacz w kształcie Systainera CTC SYS

Sprawdzone rozwiązanie, bez użycia przewodów. Na zewnątrz Systainer, wewnątrz odkurzacz akumulatorowy. CTC SYS oferuje maksymalną mobilność i niezależność przy minimalnym ciężarze – idealny do transportu i przewieszenia przez ramię. Dzięki temu jest odpowiednim towarzyszem w przypadku wykonywania czynności serwisowych i drobnych prac montażowych. Dzięki odsysaniu pyłów klasy M i L urządzenie umożliwia czystą i zdrową pracę.

>> Strona 154

Nowości Festool 2022



Akumulatorowa wiertarko-wkrętarka (udarowa) TPC 18/4, TDC 18/4

Sita. Wszechstronność. 4 biegi do różnych zastosowań. Najlepszy mechanizm zmiany biegów, jaki dotychczas opracowano. Liczne nasadki w połączeniu z perfekcyjnie dobranym wyposażeniem sprawiają, że QUADRIVE jest najbardziej wszechstronną wiertarko-wkrętarką w swojej klasie. A kwestia niebezpiecznego skręcenia nadgarstka w przypadku nagłego zablokowania narzędzia? Nasze inteligentne zabezpieczenie KickbackStop minimalizuje ryzyko wystąpienia tego zjawiska.

>> Strona 188

Zagłębiarka akumulatorowa TSC 55 K

Zjawisko odrzutu jest najczęstszą przyczyną poważnych urazów podczas pracy z użyciem zagłębiarek. Dlatego inteligentne zabezpieczenie KickbackStop w mgnieniu oka zatrzymuje tarczę pilarską nowej zagłębiarki akumulatorowej. Precyzyjne cięcia można teraz wykonywać nawet dwa razy szybciej przy jednocześnie większym zasięgu akumulatora. Nowa generacja tarcz pilarskich gwarantuje doskonałą jakość cięcia.

>> Strona 48



Zagłębiarka TS 55 F

Miliony pilarek nie kłamią. Zagłębiarka imponuje absolutnie precyzyjnym cięciem, najwyższą wydajnością i ekstremalną trwałością. Właściwa dla nich niezawodność pozostaje bez zmian, a nowością jest niespotykane dotąd tempo pracy. TS 55 F w połączeniu z tarczami pilarskimi nowej generacji pracuje teraz nawet dwukrotnie szybciej, gwarantując doskonałą jakość cięcia przy maksymalnej wydajności.

>> Strona 48

Aby uzyskać jeszcze więcej ciekawych informacji wystarczy przewrócić stronę

Akumulatorowa ukośnica przesuwna KAPEX KSC 60

Akumulatorowa ukośnica przesuwna KAPEX KSC 60 zapewnia wyjątkową precyzję cięcia poprzecznego w różnorodnych zastosowaniach dzięki obustronnym kątom skosu do 60 stopni i obustronnym kątom nachylenia do 47 stopni. Bezszcotkowy silnik EC-TEC w połączeniu z systemem podwójnych akumulatorów zapewnia niemal nieograniczoną wytrzymałość – we wszystkich typowych zastosowaniach w ciągu całego dnia pracy.

>> Strona 60



Festool FinansowaniePLUS

Realizowane przez Siemens Financial Services
Skorzystaj z większej płynności, większego bezpieczeństwa i przejrzystości, finansując narzędzie Festool według stałych miesięcznych kosztów.

>> Strona 8



SYS-PowerStation

Mobilne źródło zasilania i tym samym moc zawsze pod ręką – bytoby to niebywale praktyczne, prawda? Dokładnie to umożliwia nasz nowy SYS-PowerStation. Dzięki całkowicie nowej technologii będziesz niezależny od klasycznych źródeł energii. Dzięki stałej mocy 3680 W oraz okresowo do 11000 W zasila bez strat każde zasilane sieciowo narzędzie!

>> Strona 312



Frezarka górnwrzeczionowa OF 1010 R

Niezwykle wszechstronna, precyzyjna, poręczna. Frezarka górnwrzeczionowa OF 1010 R jest idealnym narzędziem do precyzyjnych prac frezarskich. Zastosowanie obustronnego zacisku kolumn prowadzących sprawia, że frezarka jest wyjątkowo odporna na skręcanie, co bezpośrednio wpływa na precyzję podczas frezowania. Profilowanie, rowkowanie, wręgowanie i wykonywanie połączeń na jaskółczy ogon – OF 1010 R imponuje szerokim zakresem możliwości zastosowania.

>> Strona 208



Szyna prowadząca z podkładkami samoprzylepnymi FS/2 KP

Nowa szyna prowadząca FS/2-KP umożliwia proste i precyzyjne cięcia również na ścianie. Można ją bezpiecznie zamocować za pomocą samoprzylepnych podkładek, bez ryzyka poślizgu. Przy pomocy samopoziomującego elementu połączeniowego można łatwo połączyć szyny prowadzące. Przykładnicę kątową można w prosty sposób zamontować na szynie prowadzącej, co umożliwi precyzyjne ustawianie kąta od -60 do $+60$ stopni.

>> Strona 322



Stacja ładowania telefonów komórkowych PHC 18

Koniec z rozładowanymi smartfonami. Jako inteligentny adapter, stacja ładowania telefonów komórkowych PHC 18 przekształca dowolny akumulator Festool 18 V w powerbank (wyjątek: akumulator Ergo 3,1 Ah). W celu zapewnienia możliwości stałego kontaktu, stacja ładowania telefonów komórkowych PHC 18 łączy do trzech smartfonów jednocześnie – zarówno za pomocą własnego przewodu do ładowania telefonu komórkowego, jak i indukcyjnie.

>> Strona 327



Zestaw energii

Zestaw zapewniający energię jest idealnym uzupełnieniem wariantów Festool Basic. Może również stanowić dodatkowe źródło akumulatorów w warsztacie lub na placu budowy. Systainer z zestawem energii pasuje do wszystkich narzędzi akumulatorowych Festool oraz do całego systemu Systainerów. Jest dostępny w wielu wariantach, z dwoma lub czterema akumulatorami (4,0 Ah, 5,2 Ah lub 8,0 Ah) i dodatkowo jako pusty Systainer z wkładką na ładowarkę i akumulatory do wyboru.

>> Strona 29

Festool Connected.

Po prostu inteligentne rzemiosło.

W warsztacie, na budowie lub w domu. Dzięki Festool Connected oferujemy inteligentne produkty i aplikacje, które zapewniają optymalne wsparcie w każdej sytuacji. To perfekcyjne rozwinięcie systemu Festool umożliwia cyfrowe monitorowanie posiadanych produktów z funkcją Bluetooth® oraz usług serwisowych, konfigurowanie ich według indywidualnych wymagań lub uzyskanie szybkiej pomocy w kwestii konkretnego zastosowania.



Inteligentne rozszerzenie systemu Festool

Nasze aplikacje są precyzyjnie dopasowane do inteligentnych narzędzi Festool i zwiększają ich funkcjonalność. Dzięki temu użytkownicy narzędzi Festool są przygotowani do każdego zadania.

Właściwe rozwiązanie dostępne przez całą dobę

Wsparcie w każdej sytuacji. Nie ma znaczenia, czy chodzi o spontaniczne zamówienie u przedstawiciela handlowego, trafną poradę eksperta Festool dotyczącą zastosowania, czy też przydatną wskazówkę w przypadku problemów z narzędziem – rozwiązaniem są aplikacje Festool. Bezproblemowe i całkowicie bezpłatne.

Perfekcyjne w obsłudze. To po prostu praktyczne

Nieważne, czy priorytetem jest zarządzanie danymi produktami i usługami, czy indywidualna konfiguracja posiadanych urządzeń: dzięki inteligentnym aplikacjom Festool spersonalizowana konfiguracja narzędzi jest w zasięgu jednego kliknięcia.

Połącz teraz



Jak uzyskać więcej informacji o Festool Connected, wszystkich narzędziach, które można połączyć i aplikacjach Festool? Wystarczy zeskanować kod QR lub odwiedzić stronę internetową: www.festool.com/connected



W celu zapewnienia ciągłości pracy, odkurzacz sygnalizuje ewentualne błędy lub awarie. Dzięki aplikacji Work użytkownik otrzymuje odpowiednie rozwiązanie w formie powiadomienia Push, bezpośrednio na smartfon.

Więcej informacji na temat odkurzaczy można znaleźć na stronie 152



Optymalne rezultaty przy pracy szlifierką przegubową PLANEX LHS 2 225. Konfiguracja lampy pierścieniowej LED jest możliwa przy użyciu aplikacji Festool Work.

Więcej informacji na temat PLANEX można znaleźć na stronie 116

Idealne rozwiązanie dla osób leworęcznych. Łatwe przestawienie przełącznika w prawo/w lewo za pomocą aplikacji Work w przypadku akumulatorowej wiertarko-wkrętarci (udarowej) QUADRIVE.

Więcej informacji na temat QUADRIVE można znaleźć na stronie 188



Zawsze aktualna wersja. Zainstalowanie aktualizacji oprogramowania umożliwia korzystanie z najnowszych funkcji narzędzia.

Więcej informacji na temat akumulatorów można znaleźć na stronie 28

Odkryj wszystkie aplikacje firmy Festool – pobierz teraz bezpłatnie wersję na Androida i iOS:*



Dzięki aplikacji Work można w każdej chwili indywidualnie dopasować podłączone do sieci narzędzia Festool do warunków pracy lub zarejestrować je do Gwarancji all-inclusive.



Za pomocą aplikacji Order użytkownik może znaleźć narzędzia Festool, odpowiednie akcesoria lub materiały eksploatacyjne, utworzyć cyfrową listę zakupów i w wygodny sposób przestać ją do Autoryzowanego Dystrybutora.



Aplikacja How-to udostępnia użytkownikowi osobisty przewodnik wideo dotyczący wszystkich czynności związanych z narzędziami Festool.



Jakość bez kompromisów



Gwarancja all-inclusive* Twoja dodatkowa korzyść

Po dokonaniu rejestracji nowego narzędzia, jest ono kompleksowo zabezpieczone przez pierwsze trzy lata.

Bezpłatna i kompleksowa naprawa **

Szybko, dokładnie i całkowicie bezpłatnie przez pierwsze trzy lata. Wymieniamy również akumulatory i ładowarki, a także części typowo ulegające zużyciu, takie jak szczotki węglowe, łożyska kulkowe czy uszczelki.

Wymiana w przypadku kradzieży

Po wniesieniu niewielkiego wkładu własnego, w przypadku kradzieży narzędzia w ciągu pierwszych trzech lat od jego nabycia, zastąpimy je nowym.

Oryginalne części zamienne gwarantowane

Gwarantujemy dostępność każdej części zamiennej przez co najmniej dziesięć lat po zakończeniu produkcji danego modelu narzędzia. Jeśli część wyjątkowo nie będzie dostępna, otrzymasz nowe narzędzie za darmo.



Halo Festool! Kontakt w przypadku pytań

Bezpośredni kontakt z Festool to zawsze najlepszy sposób, aby uzyskać szybką i jasną odpowiedź na nurtujące Cię pytania. Niezależnie od tego czy chodzi o poradę, czy naprawę, zawsze chętnie odpowiemy na Twoje pytania.

Telefon: +48 (22) 122 74 00 | e-mail: customerservice-pl@festool.com



Festool FinansowaniePLUS Realizowane przez Siemens Financial Services

Teraz możesz sfinansować swoje narzędzie Festool dzięki stałym miesięcznym kosztom przez okres 36 miesięcy. Zapoznaj się z dodatkowymi informacjami i uzyskaj indywidualny przykład finansowania na stronie www.festool.pl/finansowanieplus



Szybka rejestracja Długotrwałe korzyści

Rejestracja do Gwarancji all-inclusive może być dokonana wyłącznie przez kupującego za pośrednictwem konta MyFestool w ciągu 30 dni od daty zakupu. Należy mieć na uwadze, że dystrybutor nie może dokonać rejestracji w imieniu kupującego.

Zachęcamy do skorzystania z formularza rejestracyjnego na koncie MyFestool lub rejestracji bezpośrednio przez aplikację Festool Work.

* Gwarancja all-inclusive dotyczy wszystkich narzędzi Festool, zarejestrowanych w ciągu 30 dni od daty zakupu. Obowiązują warunki Gwarancji Festool, dostępne na stronie www.festool.pl/servis

** Kompleksowa naprawa gratis dotyczy także akumulatorów i ładowarek, jednak nie obejmuje pozostałego wyposażenia i materiałów eksploatacyjnych, samodzielnie zdemontowanych urządzeń oraz uszkodzeń wynikających z użycia niezgodnego z przeznaczeniem, użycia nieoryginalnych części oraz stałego użytkowania powodującego silne zużycie eksploatacyjne przy trwałym, ponadprzeciętnym obciążeniu urządzenia.



MyFestool

Wystarczy jedno kliknięcie do uzyskania potrzebnych informacji

Osobiste konto klienta zapewnia Ci stały dostęp do spersonalizowanych informacji i bezpośredni kontakt z Festool. Wszystko po to, abyś mógł zawsze maksymalnie wykorzystywać nasze usługi.

Zgłoś się teraz bezpłatnie: www.festool.pl/MyFestool

- › Spersonalizowany obszar online z indywidualnymi informacjami i ekskluzywnymi treściami
- › Szybka rejestracja narzędzi do Gwarancji all inclusive
- › Przegląd zarejestrowanych narzędzi i okresów gwarancyjnych
- › Przegląd wszystkich świadectw gwarancji
- › Uprozczone wyszukiwanie wyposażenia i części zamiennych
- › Zlecenie napraw online i przegląd napraw
- › Pełne wykorzystanie aplikacji Festool Work i Festool Order



Kompleksowa naprawa

Naprawa w Serwisie Centralnym Festool

Nasi eksperci dysponujący szeroką wiedzą zadbają o Twoje narzędzia sumiennie i szybko. Oferujemy więcej niż tylko naprawę. W ramach Gwarancji all-inclusive* naprawy są bezpłatne przez pierwsze trzy lata od zakupu narzędzia.

- › Generalny przegląd narzędzia wraz z konserwacją, kontrolą i regulacją
- › 12-miesięczna gwarancja na wymienione części
- › Doświadczeni technicy Festool
- › Oryginalne części zamienne
- › Kompleksowa kontrola wraz z testem bezpieczeństwa elektrycznego



Prostota i wygoda.

Zlecenie naprawy online

Zleć naprawę online w MyFestool i skorzystaj z krótkiego czasu naprawy, bezpłatnej usługi transportowej, powiadomień o statusie naprawy i wielu innych funkcji!

Polecamy

Aplikacja Festool Work umożliwia korzystanie ze wszystkich zalet usług serwisowych w jednej aplikacji, jak również bezproblemową i szybką rejestrację zakupionego narzędzia.

W celu uzyskania instrukcji dotyczących rejestracji za pomocą aplikacji wystarczy zeskanować kod QR.

Pobierz teraz bezpłatnie wersję na Androida lub iOS.



01 Rozwiązania akumulatorowe

NOWOŚĆ: teraz praca bez pyłu
jest możliwa w całym systemie
akumulatorowym.



Zawsze naładowany.

System rozwiązań bezprzewodowych.

NOWOŚĆ



012 Odkurzacze akumulatorowe



014 Akumulatorowa ręczna pilarka tarczowa

NOWOŚĆ



015 Zagłębiarka akumulatorowa

NOWOŚĆ



016 Akumulatorowa ukośnica przesuwana KAPEX



016 Akumulatorowa pilarka do materiałów izolacyjnych



017 Akumulatorowe wyrzynarki CARVEX



017 Akumulatorowe urządzenie wielofunkcyjne VECTURO



018 Szlifierki akumulatorowe



018 Akumulatorowa szlifierka krawędziowa

NOWOŚĆ



020 Akumulatorowe wiertarko-wkrętarki QUADRIVE



021 Akumulatorowe wiertarko-wkrętarki C 18, T 18+3



021 Akumulatorowa zakrętarka udarowa



022 Młotowiertarka akumulatorowa



023 Akumulatorowe wkrętarki do suchej zabudowy DURADRIVE



023 Akumulatorowe wiertarko-wkrętarki CXS, TXS



024 Akumulatorowa szlifierka kątowa i akumulatorowy system cięcia jedną ręką



027 Radio budowlane SYSROCK i akumulatorowa lampa robocza SYSLITE

NOWOŚĆ



028 Akumulatory, ładowarki i stacja ładowania telefonów

Zawsze naładowany.

Do naszego bezpyłowego systemu akumulatorowego.



Pożegnanie z pyłem. Ochrona zdrowia – także bez modułu gniazda wtykowego. Nasze odkurzacze akumulatorowe uwielbiają kurz i są idealnie dopasowane do narzędzi akumulatorowych firmy Festool. Kompaktowa konstrukcja i niewielki ciężar sprawiają, że jest to idealny partner na cały dzień.

Akumulatorowy odkurzacz w kształcie Systainera CTC SYS

Odkurzacz jest łatwy w transporcie, posiada kształt Systainera, jest lekki i niezależny od zasilania sieciowego. Dzięki temu jest idealnym towarzyszem w przypadku wykonywania czynności serwisowych i drobnych prac montażowych.

NOWOŚĆ



Dane techniczne	CTC SYS
Napięcie akumulatora (V)	36
Wielkość przepływu powietrza maks. (l/min)	2.400
Podciśnienie maks. (Pa)	18.000
Pojemność zbiornika / worka filtrującego maks. (l)	4,5/3,5
Pojemność akumulatora (Ah)	4
Ciężar z akumulatorem (kg)	8,8

Więcej informacji znajduje się na stronie 154



Wygodny do przenoszenia i transportu

Możliwość przewieszenia przez ramię pozostawia wolne ręce, aby można było zabrać potrzebne materiały lub inne narzędzia. Odkurzacz CTC SYS może być w razie potrzeby jeszcze bardziej kompaktowy, dzięki zdejmowanemu schowkowi na wąż.

Akumulatorowy odkurzacz mobilny CTC MINI/MIDI

Nie ma znaczenia, czy chodzi o mobilne cięcie, szlifowanie czy wiercenie, nasze kompaktowe odkurzacze montażowe idealnie pasują do systemu Festool 18 V. Dzięki temu stosowanie narzędzi akumulatorowych jest bezpyłowe.

Dane techniczne	CTC MINI I*	CTC MIDI I*
Napięcie akumulatora (V)	36	36
Wielkość przepływu powietrza maks. (l/min)	3.100	3.100
Podciśnienie maks. (Pa)	19.000	19.000
Pojemność zbiornika / worka filtrującego maks. (l)	10/7,5	15/12,5
Pojemność akumulatora (Ah)	4 / 5,2 / 8	4 / 5,2 / 8
Ciężar z akumulatorem (kg)	13 / 13,2 / 13,8	13,2 / 13,4 / 14

Więcej informacji znajduje się na stronie 156

* Akumulator Li-HighPower o pojemności 8,0 Ah, dostępne od października 2022

Dostępne od
połowy 2022



Technologia Bluetooth®

Doskonała współpraca z narzędziami akumulatorowymi Festool. Komfortowo i szybko: automatyczne włączanie odkurzacza za pośrednictwem akumulatora Bluetooth®.

Pracuj bez pyłu, niezależnie od źródeł prądu.

Nasze odkurzacze akumulatorowe wyróżniają się maksymalną siłą ssania dzięki turbinie 36 V z 2 akumulatorami 18 V. W celu zapewnienia zdrowego środowiska pracy są dostępne również w wersjach przeznaczonych do odsysania pyłów klasy L i M. Jak zwykle wszystko do siebie pasuje, dzięki czemu system jest doskonały pod każdym względem.

Więcej informacji znajduje się na stronie 152



Zawsze naładowany.

Większa swoboda podczas cięcia.



Tam, gdzie wymagane jest dokładne cięcie, maksymalna wydajność i precyzyjne dopasowanie materiałów izolacyjnych, mobilne rozwiązania akumulatorowe Festool z pewnością ułatwią Ci pracę.

Akumulatorowa ręczna pilarka tarczowa HKC 55

Dzięki zrównoważonemu rozłożeniu masy i prowadnicy FSK z systemem ograniczników, akumulatorowa ręczna pilarka tarczowa HKC 55 to mobilne rozwiązanie do precyzyjnego cięcia we wszystkich pozycjach.



Dane techniczne	HKC 55
Napięcie akumulatora (V)	18
Prędkość obrotowa na biegu jałowym (min ⁻¹)	4.500
Średnica tarczy pilarskiej (mm)	160
Zakres regulacji kątowej (°)	0 – 50
Głębokość cięcia 0°; 90° (mm)	0 – 55
Głębokość cięcia 45°/50° (mm)	42/38
Pojemność akumulatora (Ah)	5,2
Ciężar z akumulatorem (kg)	4,1

Więcej informacji znajduje się na stronie 54



Skumulowana moc

Kombinacja akumulatora 18 V Li-Ion AIRSTREAM i bezszczotkowego silnika EC-TEC ze zintegrowanym sterowaniem zapewnia wyjątkową wydajność cięcia. Niezależnie od zasilania sieciowego i przewodu.

Zagłębiarka akumulatorowa TSC 55 K

Najlepsza zagłębiarka akumulatorowa teraz jest jeszcze bezpieczniejsza. Unikalne zabezpieczenie KickbackStop chroni nie tylko obrabiany element, ale także minimalizuje ryzyko urazów.

NOWOŚĆ



Dane techniczne	TSC 55 K
Napięcie akumulatora (V)	18/36
Prędkość obrotowa na biegu jałowym (min ⁻¹)	2.650 – 3.800/5.200
Średnica tarczy pilarskiej (mm)	160
Zakres regulacji kątowej (°)	-1 – 47
Głębokość cięcia (mm)	0 – 55
Głębokość cięcia przy 45° (mm)	43
Pojemność akumulatora (Ah)	5,2
Ciężar 1x18V/2x18V (kg)	4,6/5,3

Więcej informacji znajduje się na stronie 48



Wyjątkowa moc

Dzięki tarczom pilarskim nowej generacji i skoncentrowanej mocy naszej zagłębiarki akumulatorowej, będziesz mógł pracować nawet dwa razy szybciej, przy większym zasięgu akumulatorów. Maksymalna wydajność cięcia łączy się tu z jego doskonałą jakością.

Zawsze naładowany. Niepokonany duet

Czysta moc wkręcania z 4 biegami i nasze arcydzieło wśród pilarek, czyli dwa nowe, wspaniałe elektronarzędzia akumulatorowe Festool, które ułatwiają codzienną pracę.

Więcej informacji na temat QUADRIVE można uzyskać na stronie 188



Koniec z niebezpiecznym odbiciem.

Festool wyposażył nowe wiertarko-wkrętarki QUADRIVE TPC oraz nową generację zagłębiarek akumulatorowych TSC 55 K w inteligentny system KickbackStop. Czujnik wykrywa zablokowanie narzędzia szybciej niż mrugnięcie okiem i zatrzymuje silnik w ułamku sekundy. Ryzyko obrażeń zostaje zredukowane do minimum.



Akumulatorowa ukośnica przesuwna KAPEX KSC 60

Akumulatorowa ukośnica przesuwna KAPEX KSC 60 zapewnia niezwykle precyzyjne cięcia poprzeczne, oferując jednocześnie ogromną różnorodność zastosowań. Bezszczotkowy silnik EC-TEC w połączeniu z systemem podwójnych akumulatorów zapewnia niemal nieograniczoną wytrzymałość.

NOWOŚĆ

Dane techniczne	KSC 60
Napięcie akumulatora (V)	18/36
Prędkość obrotowa na biegu jałowym (min ⁻¹)	1.300 – 1.800/3.500
Średnica tarczy piłarskiej (mm)	216
Kąt skosu (°)	60/60
Kąt nachylenia (°)	47/46
Głębokość cięcia 90°/90° (mm)	305 x 60
Pojemność akumulatora (Ah)	5,2
Ciężar 1x18V/2x18V (kg)	17,1/18,5

Więcej informacji znajduje się na stronie 60



Wszechstronność

Obustronny kąt uciosu do 60 stopni i obustronny kąt nachylenia do 47 stopni.

Akumulatorowa pilarka do materiałów izolacyjnych ISC 240

Ciężar zaledwie 2,4 kg i głębokość cięcia do 350 mm sprawiają, że akumulatorowa pilarka ISC 240 staje się pierwszym wyborem wszędzie tam, gdzie chodzi o bezproblemowe cięcie materiałów izolacyjnych.



Dane techniczne	ISC 240
Napięcie akumulatora (V)	18
Liczba skoków roboczych (min ⁻¹)	3.000
Głębokość cięcia (mm)	240
Skok (mm)	26
Przytłacz do odsysania pyłu Ø (mm)	27
Pojemność akumulatora (Ah)	4
Ciężar z akumulatorem (kg)	2,4

Więcej informacji znajduje się na stronie 84



Szybko i elastycznie

Idealnie dopasowane zespoły tnące umożliwiają szybkie, czyste i precyzyjne cięcie elastycznych materiałów izolacyjnych z włókien mineralnych i naturalnych oraz płyt PUR.

Wyrzynarki akumulatorowe

CARVEX PSC 420

CARVEX PSBC 420

Tam, gdzie liczy się perfekcyjne prowadzenie przy każdym promieniu, wyrzynarki akumulatorowe zapewniają maksymalną wydajność cięcia i idealne prowadzenie po tukach. Z ergonomicznym uchwytem Softgrip albo z poręcznym uchwytem żelazkowym.



Dane techniczne	PSC 420	PSBC 420
Napięcie akumulatora (V)	18	18
Liczba skoków roboczych (min ⁻¹)	1.500 – 3.800	1.000 – 3.800
Stopniowa regulacja suwu wahadłowego	4	4
Głębokość cięcia w drewnie (mm)	120	120
Głębokość cięcia w stali (miękkiej) (mm)	10	10
Pojemność akumulatora (Ah)	4	4
Ciężar z akumulatorem (kg)	2,3	2,3

Więcej informacji znajduje się na stronie 32



Perfekcyjne połączenie siły i elastyczności

Tak efektywne i szybkie cięcia zapewnia energooszczędny silnik EC-TEC z 3 800 suwami na minutę.

Akumulatorowe urządzenie wielofunkcyjne

VECTURO OSC 18

Uchwyt narzędziowy StarlockMax i przemysłane wyposażenie do pozycjonowania i odsysania, VECTURO OSC 18 to inteligentne rozwiązania systemowe. Spełnią one najwyższe wymagania w kwestii wydajności, komfortu i precyzji podczas takich prac jak przecinanie, wykonywanie wycięć i wcięć, usuwanie powłok i przycinanie.



Dane techniczne	OSC 18
Napięcie akumulatora (V)	18
Drganie (min ⁻¹)	10.000 – 19.500
Zakres oscylacji	2 x 2°
Uchwyt narzędziowy	StarlockMax
Pojemność akumulatora (Ah)	4
Ciężar z akumulatorem (kg)	1,8

Więcej informacji znajduje się na stronie 86



Przemysłany

Dodatkowy system wyposażenia umożliwia dokładne prowadzenie cięć zanurzeniowych oraz pracę bez pyłu – nawet podczas prac nad głową.

Zawsze naładowany.

Wygodniejsze szlifowanie.



Doskonała ergonomiczność to jedna z najistotniejszych cech narzędzia, jeśli ma ono zapewniać wsparcie w codziennej pracy, podczas cięcia, wiercenia i wkręcania. Tak, jak wszystkie inne narzędzia akumulatorowe Festool, nasze szlifierki są ergonomiczne i zapewniają pełną swobodę ruchów i mobilność.

Akumulatorowa szlifierka mimośrodowa Akumulatorowa szlifierka krawędziowa **ETSC 125** **ES-ETSC 125**

Kompaktowa i ergonomiczna akumulatorowa szlifierka mimośrodowa ETSC 125 waży zaledwie 1,4 kg i umożliwia wygodne szlifowanie w każdej pozycji. Dostępna również jako akumulatorowa szlifierka do krawędzi – zaoszczędzisz do 50% cennego czasu w porównaniu do pracy z klockiem szlifierskim.



Dane techniczne	ETSC 125	ES-ETSC 125
Napięcie akumulatora (V)	18	18
Prędkość obrotowa ruchu mimośr. (min ⁻¹)	6.000 – 10.000	6.000 – 10.000
Suw szlifujący (mm)	2	2
Wymienny talerz szlifierski Ø (mm)	125	125
Ustawianie kąta (°)	–	43 – 92
Wysokość obrzeża (mm)	–	5 – 60
Pojemność akumulatora (Ah)	3,1	3,1
Ciężar z akumulatorem (kg)	1,4	2,2



Pełna mobilność z akumulatorem, bez węża i przewodu

Za pomocą szlifierki krawędziowej można łatwo szlifować zarówno małe, jak i duże elementy, wąskie i szerokie krawędzie (5 – 60 mm), powierzchnie nachylone (43 – 92°), jak i zewnętrzne łuki (np. okrągły stół do jadalni). Możesz dosięgnąć nawet do wewnętrznych narożników.

Więcej informacji znajduje się na stronie 100, 108

Akumulatorowa szlifierka oscylacyjna RTSC 400

Dzięki wyjątkowo kompaktowej i niskiej konstrukcji oraz wąskiemu akumulatorowi Ergo 18 V, jest to właściwy wybór do szlifowania małych i wąskich powierzchni.



Dane techniczne	RTSC 400
Napięcie akumulatora (V)	18
Prędkość obrotowa na biegu jałowym (min ⁻¹)	6.000 – 10.000
Suw szlifujący (mm)	2
Wymienna stopa szlifierska (mm)	80 x 130
Pojemność akumulatora (Ah)	3,1
Ciężar z akumulatorem (kg)	1,4

Więcej informacji znajduje się na stronie 110



Wyjątkowe: z akumulatorem lub przewodem

Do wszystkich zastosowań, które wymagają dłuższego czasu pracy. Akumulatory 18 V Bluetooth® Ergo mogą być zastępowane przez adapter sieciowy plug it (zawarty w wersji Set i dostępny jako wyposażenie dodatkowe). W połączeniu z przewodem plug it powstaje narzędzie zasilane sieciowo, mogące pracować bez ograniczeń czasowych – idealne w kombinacji z odkurzaczem mobilnym Festool.

Akumulatorowa szlifierka Delta DTSC 400

Idealna do narożników i krawędzi. Akumulatorowa szlifierka Delta DTSC wyposażona w trójkątną stopę szlifierską zapewnia najlepsze wyniki pracy nawet w wąskich miejscach. Akumulator Bluetooth® Ergo 18 V, w połączeniu z bezszczotkowym silnikiem EC-TEC, zapewnia wysoką wydajność – jak przy zasilaniu z gniazdka.



Dane techniczne	DTSC 400
Napięcie akumulatora (V)	18
Prędkość obrotowa na biegu jałowym (min ⁻¹)	6.000 – 10.000
Suw szlifujący (mm)	2
Wymienna stopa szlifierska (mm)	100 x 150
Pojemność akumulatora (Ah)	3,1
Ciężar z akumulatorem (kg)	1,4

Więcej informacji znajduje się na stronie 112



Mniej dodatkowej pracy

PROTECTOR do ochrony krawędzi podczas szlifowania okien, ram i wypełnień.

Zawsze naładowany.

Większa swoboda podczas wiercenia i wkręcania.



Szybkie wiercenie, mocne wkręcanie lub szybka zmiana jednego na drugie. W ofercie Festool znajdziesz rozwiązania dopasowane do Twoich potrzeb. Inteligentne szczegóły, takie jak system szybkiej wymiany CENTROTEC i nasadki FastFix, są pomocne w każdym położeniu.

NOWOŚĆ

NOWOŚĆ

Akumulatorowe wiertarko-wkrętarki QUADRIVE TDC 18/4 QUADRIVE TPC 18/4

Masywna 4-biegowa metalowa przekładnia nadaje QUADRIVE ogromną moc i wysoką prędkość obrotową. Czy to w drewnie, czy w metalu, czy w murze z włączanym udarem osiowym, TPC 18/4 jest wyjątkowo wytrzymała. W wersji TDC 18/4 akumulatorowa wiertarko-wkrętarka jest dostępna również bez funkcji udaru.



Dane techniczne	TDC 18/4	TPC 18/4
Napięcie akumulatora (V)	18	18
Prędkość obrotowa na biegu jałowym 1./2. bieg (min ⁻¹)	0 – 500/0 – 800	0 – 500/0 – 800
Prędkość obrotowa na biegu jałowym 3./4. bieg (min ⁻¹)	0 – 2.350/0 – 3.600	0 – 2.350/0 – 3.600
Maks. moment obrot. w drewnie/stali (Nm)	50/75	50/75
Średnica wiertel do drewna/stali (mm)	70/13	70/13
Średnica wiertel do wiercenia w murze (cegła) (mm)	–	10
Pojemność akumulatora (Ah)	4/5,2	4/5,2
Ciężar z akumulatorem (kg)	1,9/2	1,9/2

Więcej informacji znajduje się na stronie 188



Większe bezpieczeństwo i niezrównana różnorodność zastosowań.

Elektroniczne zabezpieczenie KickbackStop zapobiega niebezpiecznym skręceniom nadgarstka. Dzięki licznym nasadkom QUADRIVE jest najbardziej wszechstronną wiertarko-wkrętarką (udarową) – niezrównaną w swojej klasie.

Akumulatorowa wiertarko-wkrętarka

C 18

T 18+3

W pełni elektroniczna regulacja momentu obrotowego, system szybkiej wymiany CENTROTEC, nasadka kątowa, nasadka mimośrodowa i ogranicznik głębokości sprawiają, że akumulatorowe wiertarko-wkrętarki C 18 i T 18+3 to gwarancja szybkiego postępu prac.



Dane techniczne	C 18	T 18+3
Napięcie akumulatora (V)	18	18
Prędkość obrotowa na biegu jałowym 1./2. bieg (min ⁻¹)	0 – 450/0 – 1.500	0 – 450/0 – 1.500
Maks. moment obrot. w drewnie/stali (Nm)	27/45	35/50
Średnica wiertła do drewna/stali (mm)	40/13	45/13
Regulacja momentu obrotowego 1./2. bieg (Nm)	0,8 – 8/0,5 – 6	0,8 – 8/0,5 – 6
Pojemność akumulatora (Ah)	4	4
Ciężar z akumulatorem (kg)	1,7	1,7

Więcej informacji znajduje się na stronie 187



Przekonująca elastyczność

Szybka wymiana akcesoriów do różnych zastosowań dzięki złączu FastFix.

Akumulatorowa zakrętarka udarowa

TID 18

TID 18 charakteryzuje się niezwykle solidnym mechanizmem udarowym o ogromnej wytrzymałości. Zakrętarka wyposażona jest w uchwyt narzędziowy 1/4", a dzięki zasadzie IMPACT TID 18 obraca wkręt, a nie nadgarstek. Jest to możliwe dzięki mechanizmowi udaru stycznego. Nie występuje też obciążający użytkownika wsteczny moment obrotowy.



Dane techniczne	TID 18
Napięcie akumulatora (V)	18
Prędkość obrotowa na biegu jałowym 1./2./3. bieg (min ⁻¹)	0 – 1.200/ 0 – 2.000/0 – 3.200
Maks. liczba udarów (min ⁻¹)	4.500
Moment obrotowy maks. (Nm)	180
Uchwyt narzędziowy	1/4"
Pojemność akumulatora (Ah)	4
Ciężar z akumulatorem (kg)	1,5

Więcej informacji znajduje się na stronie 194



Nie wymaga konserwacji

Doskonałe współdziałanie bezszczotkowego silnika EC-TEC najnowszej generacji i akumulatora zapewnia maksymalną wytrzymałość przy wysokiej wydajności.

Młotowiertarka akumulatorowa BHC 18

Tłumienie wibracji i niewielki ciężar 2,5 kg młotowiertarki akumulatorowej BHC 18 to rozwiązanie, które zapewni najwyższy komfort podczas wiercenia. Automatyczne uruchamianie odkurzacza mobilnego poprzez akumulator Bluetooth® oraz dysza do odsysania urobku zapewniają wygodną i bezpyłową pracę.



Dane techniczne	BHC 18
Napięcie akumulatora (V)	18
Maks. liczba uderzeń (min ⁻¹)	4.895
Średnica wiercenia w betonie maks. (mm)	18
Siła pojedynczego uderu (J)	1,8
Uchwyt narzędziowy	SDS-Plus
Pojemność akumulatora (Ah)	4
Ciężar z akumulatorem (kg)	2,5

Więcej informacji znajduje się na stronie 196



Pakiet mocy

Bezkonkurencyjna proporcja ciężaru do mocy dzięki kombinacji silnika EC-TEC i kształtu litery C.

Akumulator Li-HighPower Compact Pełna moc i niewielki ciężar

Akumulator Li-HighPower Compact umożliwia pracę bez zmęczenia dzięki zmniejszonemu ciężarowi, ale zachowanej wydajności. Zastosowanie ogniw Li-HighPower spowodowało, że wydajność akumulatora jest wystarczająca do każdego zadania. Przy wadze poniżej 600 gramów jest on o 20% lżejszy i o 50% bardziej kompaktowy niż standardowy akumulator o pojemności 5,2 Ah.

Absolutna niezawodność

Dzięki ogniwom akumulatorowym odpornym na wysokie natężenie prądu, akumulatory kompaktowe Li-HighPower charakteryzują się wyjątkowo długą żywotnością. Oczywiście są one też zabezpieczone przez kompleksowe usługi Festool Service.



Komfort w pakiecie

O Twoje zdrowie zadba akumulator Li-HighPower w wersji z Bluetooth®, który uruchamia sparowany odkurzacz mobilny automatycznie po włączeniu narzędzia.



Akumulatorowa wkrętarka do suchej zabudowy **DURADRIVE DWC 18**

Ich konstrukcja i beznarzędziowy montaż podajnika sprawiają, że akumulatorowe wkrętarki budowlane są pierwszym wyborem, jeśli chodzi o szybkie i dokładne wkręcanie jedną ręką. Elektroniczny mechanizm wkręcania zapewnia dokładne zachowanie wybranej głębokości.



Dane techniczne	DWC 18-2500	DWC 18-4500
Napięcie akumulatora (V)	18	18
Prędkość obrotowa na biegu jałowym [min ⁻¹]	0 – 2.500	0 – 4.500
Maks. długość wkrętów (mm)	55	55
Maks. moment obrot. w drewnie/ stali (Nm)	7/18	5/14
Pojemność akumulatora (Ah)	4	4
Ciężar z ogranicznikiem głębokości (kg)	1,8	1,8

Więcej informacji znajduje się na stronie 198



Postęp prac dzięki podajnikowi

Dzięki podajnikowi jedna ręka jest całkowicie wolna i można nią na przykład dociskać płyty gipsowo-kartonowe lub pracować przy suficie. Podajnik można zdemontować bez użycia narzędzi w ciągu kilku sekund, a jego czyszczenie jest proste i szybkie.

Akumulatorowa wiertarko-wkrętarka **CXS** **TXS**

Akumulatorowe wiertarko-wkrętarki XS 10,8 V o ergonomicznym kształcie litery C i klasycznym litery T charakteryzują się niewielkim ciężarem 0,9 kg. Mocne i kompaktowe, umożliwiają łatwe i szybkie wkręcanie i wiercenie, bez strat siły i wydajności.



Dane techniczne	CXS	TXS
Napięcie akumulatora (V)	10,8	10,8
Prędkość obrotowa na biegu jałowym 1./2. bieg [min ⁻¹]	0 – 430/0 – 1.300	0 – 430/0 – 1.300
Maks. moment obrot. w drewnie/ stali (Nm)	10/16	10/16
Średnica wiertła do drewna/stali (mm)	12/8	12/8
Regulacja momentu obrotowego 1./2. bieg (Nm)	0,3 – 3,4	0,3 – 3,4
Pojemność akumulatora (Ah)	2,6	2,6
Ciężar z akumulatorem (kg)	0,9	0,9

Więcej informacji znajduje się na stronie 186



Ekstremalna wszechstronność

System CENTROTEC i nasadki FastFix umożliwiają szybką zmianę między wkręcaniem a wierceniem.

Zawsze naładowany.

Absolutna niezawodność podczas cięcia i szlifowania.



System cięcia z osprzętem diamentowym posiada pakiet funkcji zapewniających trwałość, odporność na pył i idealne odsysanie. Dzięki temu możliwe jest cięcie nawet najtwardszych materiałów.

Akumulatorowa szlifierka kąтова AGC 18

Wydajna akumulatorowa szlifierka kąтова AGC 18 jest odporna na pył i niezwykle wytrzymała, dzięki szczelnie zamkniętemu, bezszczotkowemu silnikowi EC-TEC i chronionej elektronice.



Dane techniczne	AGC 18
Napięcie akumulatora (V)	18
Prędkość obrotowa na biegu jałowym (min ⁻¹)	4.500 – 8.500
Średnica tarczy Ø (mm)	125
Gwint wrzeciona/ kotnierz	M14
Pojemność akumulatora (Ah)	5,2
Ciężar z akumulatorem (kg)	2,7

Więcej informacji znajduje się na stronie 286



Praca dostosowana do materiału

Bezstopniowa regulacja prędkości obrotowej w zakresie od 4500 do 8500 obr./min zapewnia dopasowanie cięcia i szlifowania do materiału.

Akumulatorowy system do cięcia z osprzętem diamentowym

DSC-AGC 18 FH

Ochrona zdrowia podczas pracy – osłona ssąca transportuje ponad 95% powstającego pyłu bezpośrednio do odkurzacza mobilnego. Jest to idealne rozwiązanie dla bezpyłowego cięcia materiałów mineralnych we wnętrzach. Akumulator Bluetooth® automatycznie uruchamia podłączony odkurzacz mobilny.



Dane techniczne	DSC-AGC 18 FH
Napięcie akumulatora (V)	18
Prędkość obrotowa na biegu jałowym (min ⁻¹)	4.500 – 8.500
Średnica tarczy Ø (mm)	125
Głębokość cięcia (mm)	27
Przyłącze do odsysania pyłu Ø (mm)	36/27
Gwint wrzeciona/ kotnierz	M14
Pojemność akumulatora (Ah)	5,2
Ciężar z akumulatorem (kg)	3,2

Więcej informacji znajduje się na stronie 288



Precyzyjne, dowolne przycinanie

Osłona o przemysłowej konstrukcji zapewnia dobrą widoczność miejsca cięcia – dla łatwej orientacji przy cięciu na rysę. Ponadto można ją otworzyć do pracy blisko krawędzi.

Jedyna w swoim rodzaju: kompleksowa naprawa gratis. Także w przypadku akumulatorów.

Szybko, dokładnie i przez pierwsze trzy lata absolutnie bezpłatnie. Nasz Serwis naprawczy z ekstraklasy. W ramach Gwarancji all-inclusive bezpłatnie wymieniamy nawet akumulatory i ładowarki. To stuprocentowa naprawa przy zerowych kosztach.*

Więcej informacji znajduje się na stronie 8



* Gwarancja all-inclusive dotyczy wszystkich narzędzi Festool, zarejestrowanych w ciągu 30 dni od daty zakupu. Obowiązują warunki Gwarancji Festool, dostępne na stronie www.festool.pl/serwis
Kompleksowa naprawa gratis dotyczy także akumulatorów i ładowarek, jednak nie obejmuje pozostałego wyposażenia i materiałów eksploatacyjnych, samodzielnie zdemontowanych urządzeń oraz uszkodzeń wynikających z użycia niezgodnego z przeznaczeniem, użycia nieoryginalnych części oraz stałego użytkowania powodującego silne zużycie eksploatacyjne przy trwałym, ponadprzeciętnym obciążeniu urządzenia.

Zawsze naładowany.

Więcej światła, czysty dźwięk i wystarczająca moc.



Codzienna praca z Festool wymaga, oprócz narzędzi również odpowiedniego otoczenia. Doskonałe oświetlenie i wyjątkowe brzmienie oraz wystarczająca siła sprawiają, że pracuje się łatwiej.

Lampa robocza SYSLITE KAL II

Poręczna KAL II jest zawsze gotowa, gdy chodzi o oświetlenie ciemnych narożników. Dzięki wydajnym i energooszczędnym diodom LED, kompaktowej konstrukcji i niewielkiemu ciężarowi jest często ulubionym pomocnikiem. Można do niej stosować wszystkie standardowe akumulatory Festool.



Dane techniczne	KAL II
Wartości w lumenach 1./2. stopień (lm)	310/769
Źródło światła (W)	18
Czas świecenia (akumulator wewn.) 1./2. stopień (min)	290/120
Użycie z nasuwanymi akumulatorami Festool (V)	10,8 – 18
Wymiar gwintu statywu (")	1/4
Ciężar (bez akumulatora) (kg)	0,7

Więcej informacji znajduje się na stronie 296



Stworzona do zastosowań na budowie

Obudowa SYSLITE KAL II wykonana jest z wytrzymałego, odpornego na uderzenia odlewu aluminiowego. Duży uchwyt z izolacją termiczną chroni użytkownika oraz lampę.

Radio budowlane SYSROCK BR 10 DAB+

Solidnie zbudowane, kompaktowe, o dużej mocy – radia budowlane SYSROCK łączą kompaktowe wymiary z niską wagą i niepowtarzalnym dźwiękiem. A dzięki DAB + zakłócenia częstotliwości należą już do przeszłości.



Dane techniczne	BR 10 DAB+
Eksploatacja z akumulatorem Festool (V)	18
Radio cyfrowe-odbiór	FM / DAB+
Głośnik (W)	10
Liczba pamięci stacji	2 x 4
Wyjście USB	5V/1,2A
Ciężar (kg)	0,7

Więcej informacji znajduje się na stronie 314



Do słuchania muzyki i telefonowania

SYSROCK można połączyć ze smartfonem poprzez Bluetooth®, co umożliwia słuchanie własnej muzyki i prowadzenie rozmów telefonicznych.

Ładowarka Phone Charger PHC 18

Jako inteligentny adapter, ładowarka Phone Charger PHC 18 przekształca dowolny akumulator Festool 18 V w powerbank (wyjątek: akumulator Ergo 3,1 Ah). Zapewnia jednoczesne ładowanie maksymalnie trzem smartfonom – zarówno za pomocą własnego przewodu ładowania telefonu komórkowego, jak i indukcyjnie.

NOWOŚĆ



Dane techniczne	PHC 18
Wyjście USB kompatybilne z typem A	5 V / 2,4 A / 12 W
Wyjście USB kompatybilne z typem C	5 V / 2,4 A / 12 W
Ładowanie indukcyjne kompatybilne z Qi-BPP/PPDE	5 W / 9 W

Więcej informacji znajduje się na stronie 327



Zasilanie dla maksymalnie trzech smartfonów jednocześnie

Klasyczne porty USB (typ A i typ C), jak również indukcyjna powierzchnia ładowania zapewniają możliwość równoległego ładowania maksymalnie trzech smartfonów.

Zawsze naładowany.

Dla indywidualnych, wydajnych rozwiązań.

NOWOŚĆ

od października 2022
również w wariantcie 8,0 Ah



Przegląd akumulatorów	2,6 Ah XS	3,1 Ah Ergo	3,1 Ah Compact	4,0 Ah Li-HighPower Compact
Napięcie akumulatora	10,8 V	18 V	18 V	18 V
AIRSTREAM				•
Odpowiednie ładowarki	MXC	TCL 6 TCL 6 DUO SCA 8	TCL 6 TCL 6 DUO SCA 8	TCL 6 TCL 6 DUO SCA 8
Korzyści	opracowane specjalnie do TXS i CXS – małe, lekkie, kompaktowe	opracowane specjalnie do akumulatorowych szlifierek obsługiwanych jedną ręką – ETSC 125, DTSC 400, RTSC 400 – mocne i wytrzymałe	bardzo lekkie i dzięki temu idealne do wiercenia i wkręcania, znakomite do ergonomicznej pracy	nowa i kompaktowa, pełna moc i niewielki ciężar – moc do każdego zastosowania o 20% lepszy i o 50% bardziej kompaktowy niż standardowy akumulator 5,2 Ah
Idealny zakres zastosowania	lekkie wkręcanie podczas prac montażowych z naciskiem na ergonomię i wagę	szlifowanie bez przerw przy użyciu RTSC 400, DTSC 400 lub ETSC 125, dzięki temu, że czas pracy akumulatorów jest dłuższy niż czas ładowania	idealne do lekkich prac montażowych, podczas których nie jest wymagana duża moc, ale istotna jest lekkość: np. wkręcanie przy pomocy wkrętarek akumulatorowych T 18, C 18, DWC 18 itd.	do wszystkich zastosowań i urządzeń 18 V – z naciskiem na kompaktowość i lekkość. Na przykład do wiercenia i wkręcania za pomocą C 18, T 18, DWC 18, TPC 18/ TDC 18, BHC 18, TID 18, ale także do pracy przy użyciu wyrzynarek PSC/ PSBC 420 itd.
Ciężar	0,20 kg	0,40 kg	0,40 kg	0,60 kg
Wariant Bluetooth®		•		•
Nr zam.	500184	202497	201789	205034
Cena w PLN*	299,00 367,77	431,50 530,75	337,70 415,37	460,00 565,80



NOWOŚĆ



	ładowarka MXC	szybka ładowarka TCL 6	szybka ładowarka SCA 8	szybka ładowarka TCL 6 DUO
AIRSTREAM			•	•
Maks. prąd ładowania	2,8 A	6,0 A	8,0 A	2x 6,0 A
Korzyści	rozwiązanie opracowane specjalnie pod kątem akumulatora 2,6 Ah (10,8 V) (CXS i TXS)	wyświetlacz LED wskazuje pozostały czas ładowania i stan naładowania, do wszystkich akumulatorów Festool 18 V (włącznie z akumulatorami Ergo)		
Ciężar	0,50 kg	0,80 kg	1,10 kg	1,5 kg
Nr zam.	497495	201135	200178	577017
Cena w PLN*	266,80 328,16	267,30 328,78	413,10 508,11	533,60 656,33



5,2 Ah	6,2 Ah
18 V	18 V
•	•
TCL 6 TCL 6 DUO SCA 8 (z AIRSTREAM)	TCL 6 TCL 6 DUO SCA 8 (z AIRSTREAM)
multitalent do wszystkich zastosowań	najbardziej wydajny: do cięcia i intensywnego wiercenia i wkręcania
do wszystkich zastosowań i urządzeń 18 V – z naciskiem na wydajność i wytrzymałość. Na przykład do długotrwałej pracy przy użyciu AGC 18, HKC 55, TSC 55, jak również do szczególnie trudnego wiercenia i wkręcania za pomocą TPC 18/ TDC 18.	do czynności, przy których wymagana jest duża moc i wytrzymałość – na przykład długotrwałych prac przy użyciu zagłębiarki lub ręcznej pilarki tarczowej TSC 55/HKC 55 bądź akumulatorowej szlifierki kątowej AGC 18. Dostępne wyłącznie jako wyposażenie dodatkowe.
0,70 kg	0,70 kg
•	•
202479	201797
553,90 681,30	694,60 854,36



Bezpyłowa praca jest teraz łatwa.

Akumulator z Bluetooth® automatycznie uruchamia odkurzacz po włączeniu narzędzia akumulatorowego. Ponadto aplikacja Festool Work zapewnia stały dostęp do informacji na temat stanu naładowania, statusu i czasu ostatniego użytkowania.



Wyjątkowa oferta: kompleksowa naprawa gratis ** – również w przypadku akumulatorów.

Szybko, dokładnie i całkowicie bezpłatnie przez pierwsze trzy lata. Nasz serwis napraw z ekstraklasy. W ramach Gwarancji all-inclusive*** bezpłatnie wymieniamy również części typowo ulegające zużyciu, takie jak szczotki węglowe, łożyska kulkowe i pierścienie uszczelniające. To stuprocentowa naprawa przy zerowych kosztach. A najlepsze jest to, że dotyczy to również akumulatorów i ładowarek.**

** Kompleksowa naprawa gratis dotyczy także akumulatorów i ładowarek, jednak nie obejmuje pozostałego wyposażenia i materiałów eksploatacyjnych, samodzielnie zdemontowanych urządzeń oraz uszkodzeń wynikających z użycia niezgodnego z przeznaczeniem, użycia nieoryginalnych części oraz stałego użytkowania powodującego silne zużycie eksploatacyjne przy trwałym, ponadprzeciętnym obciążeniu urządzenia.

*** Gwarancja all-inclusive dotyczy wszystkich narzędzi Festool, zarejestrowanych w ciągu 30 dni od daty zakupu. Obowiązują warunki Gwarancji Festool, dostępne na stronie www.festool.pl/servis

NOWOŚĆ



NOWOŚĆ



NOWOŚĆ



Zestaw energii 4,0 Ah Li-HighPower Compact		Zestaw energii 5,2 Ah		SYS3 M 187 ENG 18V
Systainer SYS3 M 187 z szybką ładowarką TCL 6 DUO (1x) oraz		Systainer SYS3 M 187 z szybką ładowarką TCL 6 DUO (1x) oraz		Pusty Systainer z wkładką: oferuje miejsce na cztery akumulatory i dwie ładowarki.
2 x akumulator 4,0 Ah Li-HighPower Compact	4 x akumulator 4,0 Ah Li-HighPower Compact	2 x akumulator 5,2 Ah	4 x akumulator 5,2 Ah	
Zestaw energii. Dobrze zapakowany. Dwa lub cztery akumulatory. Jedna ładowarka. W Systainerze ³ . Jako idealne uzupełnienie wariantów Festool Basic lub dodatkowe akumulatory do warsztatu i na plac budowy. Dostępne z akumulatorem 5,2 Ah lub akumulatorem Li-HighPower Compact 4,0 Ah. Szybka gotowość do ponownego użycia dzięki szybkiej ładowarce TCL 6 DUO.				Niezwykła elastyczność: możliwość indywidualnego doposażenia. Akumulator 5,2 Ah o maksymalnej mocy, maksymalnie lekki akumulator Compact lub doskonałe połączenie wszystkiego: przemysłowa wkładka jest idealnie dopasowana do wszystkich akumulatorów i ładowarek firmy Festool.
577109	577104	577075	577136 (od wiosny 2022)	577133
1.196,00 1.471,08	1.950,40 2.398,99	1.347,80 1.657,79	2.258,60 2.778,08	327,60 402,95

* Niezobowiązujące zalecenie cenowe producenta. Ceny u Dystrybutora mogą być inne.

Cena netto | Cena brutto

Wartości dotyczące wibracji oraz emisji można znaleźć w instrukcjach obsługi pod adresem www.festool.pl/wibracja

02 Cięcie





032 Wyrzynarki
CARVEX



034 Wyrzynarki
TRION

NOWOŚĆ



048 Zagłębiarki



054 Ręczne pilarki tarczowe



059 Systemy prowadzące

NOWOŚĆ



060 Pilarki do przycinania długich elementów
KAPEX



066 Pilarka ukośnica
SYMMETRIC



068 Pilarka stolikowa



072 Stolikowe pilarki przesuwne
PRECISIO



082 Pilarki mieczowe



084 Akumulatorowa pilarka
do materiałów izolacyjnych



086 Akumulatorowe urządzenie
wielofunkcyjne VECTURO

Lekkie. Poręczne. Nie do pobicia pod względem prowadzenia na łukach – również z akumulatorem Li-HighPower Compact.

Wyrzynarki CARVEX.

Wyrzynarki CARVEX umożliwiają wygodną pracę w każdej pozycji. A do tego szybko: 3800 suwów na minutę i silnik EC-TEC zapewniają niezrównaną siłę i prowadzenie na łukach. Można je dostosować do każdej sytuacji. Jest to możliwe dzięki wszechstronnym akcesoriom, takim jak stół kątowy, cyrkiel do wycinania okręgów, szyna prowadząca i różne stopki.



Wyrzynarki akumulatorowe CARVEX PSC 420 CARVEX PSBC 420

Wyrzynarki akumulatorowe zapewniają większą ergonomię pracy oraz niezależność od źródła zasilania. Dzięki wydajnym akumulatorom 18V sprawdzają się we wszystkich zastosowaniach.



Wyrzynarki CARVEX PS 420 CARVEX PSB 420

Masz wybór: CARVEX PS 420 prowadzi się za pomocą ergonomicznego uchwytu Softgrip, a CARVEX PSB 420 jest wyposażona w poręczny uchwyt żelazkowy. Wybór zależy od Państwa preferencji – bez wpływu na siłę, komfort i ergonomię.



Bezczotkowy silnik EC-TEC





Beznarzędziowa wymiana

Praca dostosowana do materiału się opłaca. Efekty są bardziej perfekcyjne, a ostrza wytrzymują znacznie dłużej. System Festool zapewnia krótki czas przeobrażenia, dzięki beznarzędziowej wymianie ostrza jedną ręką. Beznarzędziowo przebiega również wymiana stołów i stopek.



Optymalne operowanie i obsługa

Ciężar zaledwie 2,3 kg, smukła, ergonomiczna konstrukcja i przyjemne w dotyku uchwyty typu Softgrip. Wyłączniki umieszczone po obu stronach wyrzynarki (w wersji z uchwytem żelazkowym także pośrodku) umożliwiają łatwe operowanie urządzeniem osobom prawo- i leworęcznym.



Precyzyjne cięcie wzdłuż zaznaczonej linii

Światło stroboskopowe umożliwia optyczną stabilizację ostrza. Dodatkowo, odsysanie i funkcja nadmuchu zapewniają doskonałą widoczność linii cięcia.

Szeroki zakres zastosowań

Bardzo proste wykonanie, nawet w przypadku niewielkich okręgów (o promieniu od 34 mm do 1,5 m) – za pomocą cyrkla do wycinania okręgów oraz odpowiedniego brzeszczotu do wyrzynarki, np. S 75/4 FSG.

Wszystko pod ręką. Systainer z wyposażeniem.

Różne stoiki, cyrkiel do wycinania okręgów, stół kątowy, stół z adapterem, zapasowe zabezpieczenie przeciwdopryskowe – dzięki wyposażeniu Systainera ZH-SYS-PS masz wszystko pod ręką, aby optymalnie wykorzystać swoją wyrzynarkę. Wszystko zapakowane w przejrzysty i kompaktowy sposób w praktycznym Systainerze³.

Więcej informacji znajduje się na stronie 37



Nasz klasyk – sprawdzony model do uniwersalnych zastosowań.

Wyrzynarki TRION.

Wytrzymałość i moc. Potrójne prowadzenie brzeszczotu z równoległe przestawialnymi szczękami z węgla spiekanego zapewnia precyzyjne cięcie z zachowaniem kąta. Dodatkowo oszczędność czasu: brak konieczności obróbki dodatkowej dzięki prostemu, ale skutecznemu zabezpieczeniu przeciwoodpryskowemu, zapewniającemu cięcie bez wyrw oraz systemowi FastFix do szybkiego, beznarzędziowego mocowania brzeszczotu.

Wyrzynarka TRION PS 300

PS 300 z uchwytem grzybkowym odznacza się optymalnym prowadzeniem, np. podczas pracy jedną ręką. Elementy obsługi można osiągnąć w każdej sytuacji bez konieczności przekładania ręki. Odpowiednio umieszczony środek ciężkości sprawdza się w każdym położeniu.

Wyrzynarka TRION PSB 300

PSB 300 to wariant żelazkowy PS 300, posiadający te same inteligentne funkcje. Oznacza to, że wszyscy użytkownicy mogą wybrać kształt uchwytu, który najbardziej im odpowiada. Zgodnie z własnymi preferencjami.



Mocny, zawsze precyzyjny

Potrójne prowadzenie brzeszczotu z równoległe przestawialnymi szczękami z węgla spiekanego zapewnia precyzyjne cięcie z zachowaniem kąta. Również cięcie ukośne jest łatwe do wykonania, poprzez proste przechylenie stołu.



Szybka wymiana brzeszczotu

System szybkiego mocowania brzeszczotów FastFix to oszczędność czasu i pieniędzy. Zamek mocujący wykonany w technologii formowania wtryskowego metalu oraz dźwignia wzmocniona włóknem węglowym zapewniają długotrwałą niezawodność mechanizmu.



Czyste przekroje bez wyrw

Nie potrzeba czasochłonnej, dodatkowej obróbki – nasze proste i skuteczne zabezpieczenie przeciwoodpryskowe zapewnia od razu gładkie przekroje. Dotyczy to również powierzchni fornirowanych. Typowe dla Festool: precyzja w każdym szczególe.













Dane techniczne	PS 420	PSB 420	PSC 420	PSBC 420	PS 300	PSB 300
Pobór mocy (W)	550	550	-	-	720	720
Napięcie akumulatora (V)	-	-	18	18	-	-
Liczba skoków roboczych (min ⁻¹)	1.500 – 3.800	1.000 – 3.800	1.500 – 3.800	1.000 – 3.800	1.000 – 2.900	1.000 – 2.900
Stopniowa regulacja suwu wahadłowego	4	4	4	4	4	4
Nastawianie skosu (°)	-	-	-	-	0 – 45	0 – 45
Głębokość cięcia w drewnie (mm)	120	120	120	120	120	120
Głębokość cięcia metali nieżelaznych (mm)	20	20	20	20	20	20
Głębokość cięcia w stali (miękkiej) (mm)	10	10	10	10	10	10
Pojemność akumulatora (Ah)	-	-	4	4	-	-
Ciężar (kg)	1,9	1,9	-	-	2,4	2,4
Ciężar z akumulatorem (kg)	-	-	2,3	2,3	-	-

Zastosowania

Praca niezależna od zasilania sieciowego	-	-	●	●	-	-
Wycięcia na zlewozmywaki i płyty grzejne w blatach kuchennych	●	●	●	●	●	●
Prace dopasowujące przy montażu mebli, zabudowach kuchni i aranżacji wnętrz	●	●	●	●	●	●
Wycinanie okręgów i tuków	●	●	●	●	○	○
Przycinanie listew wykańczających	●	●	●	●	●	●
Skracanie materiałów	●	●	●	●	●	●
Wycięcia w belkach	●	●	●	●	●	●
Przekroje od dołu	●	●	●	●	●	○

Bardzo dobrze się nadaje ●
Nadaje się ○

Zakres dostawy	Cena w PLN*	Nr zamów.
PS 420	Wszystkie warianty: 2 x zestaw brzeszczotów do wyrzynarki: 1 x WOOD FINE CUT S 75/2,5 i 1 x WOOD UNIVERSAL S 75/4 FSG, zabezpieczenie przeciwdpryskowe, Systainer SYS3 M 137	
 PS 420 EBQ-Plus	1.781,00 2.190,63	576175
 PS 420 EBQ-Set Systainer z wyposażeniem	2.916,00 3.586,68	576176
PSB 420		
 PSB 420 EBQ-Plus	1.781,00 2.190,63	576186
2 x zestaw brzeszczotów do wyrzynarki: 1 x WOOD FINE CUT S 75/2,5 i 1 x WOOD UNIVERSAL S 75/4 FSG, zabezpieczenie przeciwdpryskowe, Systainer SYS3 M 137		
PSC 420	Wszystkie warianty: 2 x zestaw brzeszczotów do wyrzynarki: 1 x WOOD FINE CUT S 75/2,5 i 1 x WOOD UNIVERSAL S 75/4 FSG, zabezpieczenie przeciwdpryskowe, Systainer SYS3 M 187	
 PSC 420 EB-Basic bez akumulatora, bez ładowarki	1.587,00 1.952,01	576521
 PSC 420 HPC 4,0 EBI-Plus akumulator BP 18 Li 4,0 HPC-ASI, szybka ładowarka TCL 6	2.314,00 2.846,22	576525
 PSC 420 HPC 4,0 EBI-Set akumulator BP 18 Li 4,0 HPC-ASI, szybka ładowarka TCL 6, Systainer z wyposażeniem	3.450,00 4.243,50	576523
PSBC 420	Wszystkie warianty: 2 x zestaw brzeszczotów do wyrzynarki: 1 x WOOD FINE CUT S 75/2,5 i 1 x WOOD UNIVERSAL S 75/4 FSG, zabezpieczenie przeciwdpryskowe, Systainer SYS3 M 187	
 PSBC 420 EB-Basic bez akumulatora, bez ładowarki	1.587,00 1.952,01	576530
 PSBC 420 HPC 4,0 EBI-Plus akumulator BP 18 Li 4,0 HPC-ASI, szybka ładowarka TCL 6	2.314,00 2.846,22	576532
PS 300		
 PS 300 EQ-Plus	1.436,00 1.766,28	576041
2 x zestaw brzeszczotów do wyrzynarki: 1 x WOOD FINE CUT S 75/2,5 i 1 x WOOD UNIVERSAL S 75/4 FSG, zabezpieczenie przeciwdpryskowe, Systainer SYS3 M 137		
PSB 300		
 PSB 300 EQ-Plus	1.436,00 1.766,28	576047
2 x zestaw brzeszczotów do wyrzynarki: 1 x WOOD FINE CUT S 75/2,5 i 1 x WOOD UNIVERSAL S 75/4 FSG, zabezpieczenie przeciwdpryskowe, Systainer SYS3 M 137		

Polecamy Aplikacja Festool Order.

Pobierz teraz

Za pomocą aplikacji Order użytkownik może znaleźć narzędzia Festool i dopasowane akcesoria lub materiały eksploatacyjne. Ponadto może utworzyć cyfrową listę zakupów i w wygodny sposób przestać ją do odpowiedniego Autoryzowanego Dystrybutora. Funkcja Ulubione ułatwia ponowne zamawianie zapisanego wyposażenia lub materiałów eksploatacyjnych. Pozwala to na wygodne zarządzanie zamówieniami, i kontrolowanie ich na bieżąco, co usprawnia organizację codziennej pracy.

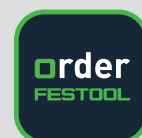

Więcej informacji znajduje się na stronie 6

Wyposażenie	Cena w PLN*	Nr zamów.
 <p>Stół kątowy WT-PS 420 do PS(C) 400/420, PSB(C) 400/420, do cięć pod kątem od +45° do -45°, bezstopniowe ustawianie kąta</p>	565,80 695,93	496134
 <p>Stół z adapterem ADT-PS 420 do PS(C) 400/420, PSB(C) 400/420, do stosowania PS na szynie prowadzącej, do montażu w CMS (Compact Modul System), w połączeniu z cyrkiem KS-PS 400</p>	71,30 87,70	497303
<p>Cyrkiel do wycinania okręgów Wszystkie warianty: do PS(C) 400/420, PSB(C) 400/420, średnica okręgu Ø od 120 mm do 3 m</p>		
 <p>KS-PS 420 w połączeniu ze stołem przystawkowym KS-PS 400</p>	236,50 290,90	497304
 <p>KS-PS 420 Set włącznie ze stołem przystawkowym ADT-PS 420</p>	307,80 378,59	497443
<p>Stopka Wszystkie warianty: do PS(C) 400/420, PSB(C) 400/420</p>		
 <p>LAS-PS 420 stopka uniwersalna z tworzywa sztucznego do drewna i materiałów drewnopodobnych</p>	50,20 61,75	497297
 <p>LAS-Soft-PS 420 stopka z „guzkami” z optymalnym poślizgiem do drewna i materiałów drewnopodobnych</p>	50,20 61,75	497298
 <p>LAS-HGW-PS 420 wytrzymała stopka z laminatu technicznego do drewna i materiałów drewnopodobnych</p>	75,00 92,25	497299
 <p>LAS-St-PS 420 do wszystkich powierzchni metalowych</p>	75,00 92,25	497300
 <p>LAS-STF-PS 420 do delikatnych powierzchni</p>	75,00 92,25	497301
 <p>Filc wymienny EF-LAS-STF-PS 420 do PS(C) 400/420, PSB(C) 400/420, filc wymienny do stopki StickFix LAS-STF-PS 420</p>	44,20 54,37	497444
 <p>Systainer z wyposażeniem ZH-SYS-PS 420 do PS(C) 400/420, PSB(C) 400/420, 5 zabezp. przeciwodpryskowych, stopka soft, stopka hard, stopka stal, bieżnia StickFix, stół kątowy, stół z adapterem, cyrkiel do wycinania okręgów, filc StickFix, Systainer SYS3 M 112</p>	1.135,30 1.396,42	576789
 <p>Adapter prowadnicy FS-PS/PSB 300 do PS 200, PS 300, PSB 300, PS 2, do stosowania wyrzynarek z systemem prowadzącym FS i FS/2</p>	70,40 86,59	490031
 <p>Prowadnica równoległa PA-PS/PSB 300 do PS 300, PSB 300, PS 200, PS 2, maks. szerokość obrabianego elementu 200 mm</p>	128,40 157,93	490119
 <p>Cyrkiel do wycinania okręgów KS-PS/PSB 300 do PS 300, PSB 300, PS 200, PS 2, średnica okręgu Ø 130 – 720 mm</p>	128,40 157,93	490118
<p>Zabezpieczenie przeciwodpryskowe Wszystkie warianty: do PS 300, PSB 300, PS(C) 400/420, PSB(C) 400/420, zapobiega powstawaniu wyrw na krawędziach przekrojów</p>		
 <p>SP-PS/PSB 300/5 zawartość opakowania 5 szt.</p>	31,80 39,11	490120
 <p>SP-PS/PSB 300/20 zawartość opakowania 20 szt.</p>	58,90 72,45	490121
 <p>Technologia akumulatorów i ładowania od strony 28</p>		

Różnorodność zapewniająca idealne cięcia.

Wysokie tempo na prostych, precyzja na zakrętach. Drewno, tworzywa sztuczne, materiały budowlane i metal. Z zębem rozwartym lub ze szlifem, z dużym lub małym odstępem, wykonane ze stali narzędziowej HCS lub węgla spiekanego. Cokolwiek chcesz ciąć, w nowym asortymencie brzeszczotów Festool natychmiast znajdziesz to, czego szukasz.

WOOD

Drewno

Doskonałe efekty cięcia drewna, wykonanie z wysokiej jakości stali narzędziowej HCS.

PLASTICS

Tworzywa sztuczne

Specjalnie zaprojektowany do osiągania bardzo dobrych wyników cięcia niemal wszystkich tworzyw sztucznych.

METAL

Metal

Falista forma z bimetalu HCS – idealny do obróbki metali, takich jak aluminium i stal.

BUILDING MATERIALS

Materiały budowlane

Z węgla spiekanego dla maksymalnej trwałości nawet w przypadku materiałów abrazyjnych.



Wskazówki dotyczące prawidłowego ustawienia wyrzynarki w zależności od zastosowania

Regulacja prędkości

Wysokie prędkości obrotowe na poziomie 4-6 są idealne do obróbki odpornych na temperaturę, miękkich materiałów, jak np. drewno. Niskie prędkości na poziomie 1-3 zalecane są dla tworzyw sztucznych wrażliwych na temperaturę, takich jak akryl lub PET, aby zapobiec przetopieniu, oraz dla metali i materiałów budowlanych, aby minimalizować zużycie brzeszczotu i emisję pyłu.

Ustawianie wartości suwu wahadłowego

Im wyższa wartość suwu wahadłowego, tym szybciej i łatwiej wyrzynarka przechodzi przez materiał, jednak zazwyczaj powstają większe wyrwy. Zmniejszenie lub wyłączenie suwu wahadłowego umożliwia wykonywanie dokładnych cięć bez wyrw przy niższym tempie pracy, co sprawdza się optymalnie w przypadku prac wymagających precyzji oraz cięć na zaokrąglonej powierzchni.



Materiał	Brzeszczot	Zastosowania	Zalecana prędkość obrotowa	Zalecana wartość suwu wahadłowego
WOOD	Basic	Do szybkich cięć w drewnie, gdzie nie jest wymagana wysoka precyzja.	4-6	
	Universal	Uniwersalne ostrze do cięć pod kątem prostym. Spełnia wymogi wszystkich głównych zastosowań do drewna. Optymalne również w połączeniu z szyną prowadzącą Festool.	4-6	
	Straight Cut	Do bardzo precyzyjnych cięć pod kątem prostym, dzięki wyjątkowo ostremu zębowi japońskiemu – włókna są nagrzewane, a następnie dokładnie przycinane.	4-6	Min. dla wysokiej precyzji Maks. dla szybkiego tempa
	Curves	Idealne do krzywizn – również przy wyjątkowo krótkim promieniu.	4-6	
	Fine Cut	Do dokładnych cięć bez wyrw.	4-6	
PLASTICS	Solid Materials	Do trudnych przypadków, takich jak lite tworzywa sztuczne lub tworzywa sztuczne wzmocnione włóknami.	1-3	
	Profile	Do profili z tworzyw sztucznych, szkła akrylowego (np. Plexiglas®) i miękkich tworzyw sztucznych.	1-3	z
	Laminate	Do laminatów i płyt łączonych żywicą melaminową (np. Trespa®).	1-3	
METAL	Steel/Stainless Steel	Do obróbki aluminium, metali nieżelaznych i stali.	1-3	
	Sandwich Materials	Do materiałów warstwowych.	1-3	z
BUILDING MATERIALS	Abrasive Materials	Do płyt wiórowych i piślniowych wiązanych gipsem i cementem.	1-3	
	Ceramics	Do obróbki cegieł i elementów ceramicznych.	1-3	Min. dla wysokiej precyzji Maks. dla szybkiego tempa
	Insulation	Do miękkich materiałów izolacyjnych, kartonu i styropianu.	1-3	

02 Cięcie

Podziałka zębów, rodzaj szlif i materiał



Zęby rozwarste dla szybkiego cięcia



Zęby szlifowane zbieżnie dla gładkiego cięcia



Stal narzędziowa HCS: standardowa do materiałów drzewnych



Bimetal HS: odporny na działanie wysokich temperatur oraz na ścieranie

Cechy



Węglik spiekany: odporność na działanie wysokich temperatur oraz na ścieranie



Lutowany lutem twardym nasyp węglików sp. HM, drobny































W przypadku brzeszczotów zarówno grubych, jak i cienkich, co najmniej 3 zęby w natarciu



Falista krawędź, zęby frezowane

	Basic	Proste cięcia	Cięcia na zaokrągleniach	Cięcia pod kątem prostym	Gładkie cięcie bez wyrw	Długość z naciętymi zębami	Podział zębów	
WOOD		S 75/4/5	○	○		75 mm	4 mm	
		S 75/4/25	○	○		75 mm	4 mm	
		S 75/4/100	○	○		75 mm	4 mm	
		S 105/4/5	○	○		105 mm	4 mm	
	Universal							
		S 75/4 FSG/5	○	○	●	75 mm	4 mm	
		S 75/4 FSG/20	○	○	●	75 mm	4 mm	
		S 105/4 FSG/5	○	○	●	105 mm	4 mm	
		S 105/4 FSG/20	○	○	●	105 mm	4 mm	
		S 145/4 FSG/5	○	○	●	145 mm	4 mm	
	Straight Cut							
		S 75/2,8/5	●		●	○	75 mm	2,8 mm
	S 75/2,8/20	●		●	○	75 mm	2,8 mm	
	S 105/2,8/5	●		●	○	105 mm	2,8 mm	
	S 105/2,8/20	●		●	○	105 mm	2,8 mm	
	S 145/2,8/5	●		●	○	145 mm	2,8 mm	
Curves								
	S 75/1,4 K/5		○		○	75 mm	1,4 mm	
	S 75/4 K/5		●			75 mm	4 mm	
	S 75/4 K/20		●			75 mm	4 mm	
Fine Cut								
	S 75/2,5/5	●			●	75 mm	2,5 mm	
	S 75/2,5/25	●			●	75 mm	2,5 mm	
	S 75/2,5 R/5	●			●	75 mm	2,5 mm	

(zęby odwrócone)

	Maks. grubość cięcia	Zawartość opakowania	Cena w PLN*	Nr zamów.									
	30 mm	5 szt.	45,60 56,09	204305	●	●	●						
	30 mm	25 szt.	176,20 216,73	204306	●	●	●						
	30 mm	100 szt.	614,60 755,96	204346	●	●	●						
	60 mm	5 szt.	72,30 88,93	204315	●	●	●						
	30 mm	5 szt.	98,50 121,16	204316	●	●	●						
	30 mm	20 szt.	330,80 406,88	204317	●	●	●						
	60 mm	5 szt.	130,70 160,76	204327	●	●	●						
	60 mm	20 szt.	424,60 522,26	204332	●	●	●						
	100 mm	5 szt.	151,80 186,71	204335	●	●	●						
	30 mm	5 szt.	81,00 99,63	204260	●	●	●						
	30 mm	20 szt.	273,30 336,16	204261	●	●	●						
	60 mm	5 szt.	109,10 134,19	204262	●	●	●						
	60 mm	20 szt.	360,20 443,05	204263	●	●	●						
	100 mm	5 szt.	127,00 156,21	204264	●	●	●						
	10 mm	5 szt.	57,50 70,73	204267	●	●	●						
	30 mm	5 szt.	61,20 75,28	204265	●	●	●						
	30 mm	20 szt.	204,70 251,78	204266	●	●	●						
	30 mm	5 szt.	64,90 79,83	204256	●	○	●				○	○	
	30 mm	25 szt.	264,10 324,84	204257	●	○	●				○	○	
	30 mm	5 szt.	65,80 80,93	204259	●	○	●				○	○	

Bardzo dobrze się nadaje ●
Nadaje się ○

* Niezobowiązujące zalecenie cenowe producenta. Ceny u Dystrybutora mogą być inne.
Cena netto | Cena brutto

02 Cięcie

Podziałka zębów, rodzaj szlif i materiał



Zęby rozwarłe dla szybkiego cięcia



Zęby szlifowane zbieżnie dla gładkiego cięcia



Stal narzędziowa HCS: standardowa do materiałów drewnianych



Bimetal HS: odporny na działanie wysokich temperatur oraz na ścieranie

Cechy



Węglik spiekany: odporność na działanie wysokich temperatur oraz na ścieranie



Lutowany lutem twardym nasyp węglików sp. HM, drobny



W przypadku brzeszczotów zarówno grubych, jak i cienkich, co najmniej 3 zęby w natarciu



Falista krawędź, zęby frezowane

	Solid Materials		Proste cięcia	Cięcia na zaokrągleniach	Cięcia pod kątem prostym	Gładkie cięcie bez wyrw	Długość z naciętymi zębami	Podział zębów
PLASTICS		HS 75/3 BI/5	○	○			75 mm	3 mm
	Profile							
		S 75/1,5/5	○	○			75 mm	1,5 mm
	Laminate							
		HM 90/3,3	●				90 mm	3,3 mm
METAL	Steel / Stainless Steel							
		HS 75/1,2 BI/5	●				75 mm	1,2 mm
		HS 75/1,2 BI/20	●				75 mm	1,2 mm
		HS 105/1 BI/5	●				105 mm	1 mm
	Sandwich Materials							
		HS 155/1,2 BI/5	●				155 mm	1,2 mm
BUILDING MATERIALS	ABRASIVE MATERIALS							
		HM 75/4,5	○	●			75 mm	4,5 mm
	Ceramics							
		R 54 G Riff	○	○				54 mm
	Insulation							
		S 155/W/3	○	○				155 mm
	Asortyment brzeszczotów Wood							
		STS-Sort/25 W						75 mm

Spis treści:

5 x Wood Basic: S 75/4
 5 x Wood Universal S 75/4 FSG
 5 x Wood Straight Cut S 75/2,8
 5 x Wood Curves S 75/4 K
 5 x Wood Fine Cut S 75/2,5

	Maks. grubość cięcia	Zawartość opakowania	Cena w PLN*	Nr zamów.	HPL	EPOXY	Mestec	PCV	szkło	akrylowe	AL	metale kolorowe	Żelazo, stal	Płyty warstwowe	Stal szlachetna	Cegły, ceramika	Cement włóknisty, płyty gipsowo-włóknowe	Karton, materiały izolacyjne
	30 mm	5 szt.	105,80 130,13	204336														
	30 mm	5 szt.	64,90 79,83	204268														
	30 mm	1 szt.	144,50 177,74	204269														
	20 mm	5 szt.	88,40 108,73	204270														
	20 mm	20 szt.	298,10 366,66	204271														
	40 mm	5 szt.	110,40 135,79	204272														
	110 mm	5 szt.	140,30 172,57	204337														
	30 mm	1 szt.	98,50 121,16	204343														
	8 mm	1 szt.	43,70 53,75	204344														
	110 mm	3 szt.	77,80 95,69	204345														
	30 mm	25 szt.	276,50 340,10	204275														

Bardzo dobrze się nadaje ●
Nadaje się ○

* Niezobowiązujące zalecenie cenowe producenta. Ceny u Dystrybutora mogą być inne.
Cena netto | Cena brutto

Dla precyzyjnego cięcia.

Zagłębiarki TS 55 F, TSC 55 K i TS 75.



Wysokiej jakości wyniki pracy

Jeśli chcesz wykonywać czyste cięcia bez wyrw, potrzebujesz szyny prowadzącej. Zagłębiarka pracuje na niej całkowicie bez luzu wykorzystując szczęki prowadzące, które można regulować bez użycia narzędzi.



Praca bez pyłu

Regulowany króciec ssący ze złączką CLEANTEC zapewnia stabilne mocowanie węża ssącego do narzędzia. W połączeniu z odkurzaczem mobilnym Festool, wióry są zasysane w miejscu ich powstawania, zapewniając tym samym czystą i zdrową pracę.



Perfekcyjne wycięcia

Np. w blatach kuchennych cięcia wstępne musi być wykonywane precyzyjnie na rysie. Przezroczyste okienko kontrolne umożliwia przy tym doskonały widok znacznika końcowego, np. w narożnikach.



Zasada działania zagłębiarek

Tarcza pilarska zagłębia się w materiał na wstępnie ustawioną głębokość cięcia. Po zakończeniu cięcia tarcza pilarska całkowicie chowa się w obudowie.

Szybkie i precyzyjne przycinanie.

Ręczne pilarki tarczowe HK 55, HKC 55 i HK 85.



Szybkie cięcie z zachowaniem kąta

Klik i gotowe. Ręczne pilarki tarczowe można łatwo podłączyć do prowadnicy FSK. Wystarczy kilka ruchów, aby stworzyć łatwy w użyciu, przenośny system do cięcia. Dzięki temu przycinanie listew i desek jest szybkie i łatwe.



Wszechstronne urządzenie dla budownictwa drewnianego

Przycinanie litego drewna, zaokrąglanie, przycinanie klepek, kantówek i desek – przy użyciu ręcznej pilarki tarczowej Festool w połączeniu z prowadnicą FSK, szyną prowadzącą, prowadnicą równoległą lub z wolnej ręki można wykonać bez wysiłku.



Zasada działania ręcznych pilarek tarczowych

Podczas pracy, tarcza pilarska jest ustawiona na odpowiedniej głębokości cięcia. Ostrona wahadłowa z klinem bezpieczeństwa dodatkowo chroni użytkownika, obrabiany element oraz tarczę pilarską przed uszkodzeniem.



Większa niezależność

Większa mobilność w przypadku konstrukcji drewnianych: akumulatorowa ręczna pilarka tarczowa z prowadnicą FSK pokazuje, co może zdołać pilarka na placu budowy – także bez gniazda i przeciągania przewodów.

Koniec z niebezpiecznym odbiciem. Technologia KickbackStop.

Festool wprowadził znaczne ulepszenia w nowej generacji zagłębiarki akumulatorowej TSC 55 K i nowych wiertarko-wkrętarkach QUADRIVE, dodając inteligentne zabezpieczenie KickbackStop. Czujnik wykrywa zablokowanie narzędzia szybciej niż mrugnięcie okiem i zatrzymuje silnik w ułamku sekundy. Zmniejsza to ryzyko obrażeń do minimum.





Moc i większe bezpieczeństwo.

Elektroniczne zabezpieczenie KickbackStop przeciwdziała niebezpiecznemu skręceniu nadgarstka w przypadku nagłego zahaczenia lub zablokowania wiertarko-wkrętarki i tym samym zapewnia większe bezpieczeństwo podczas pracy. Czujnik w układzie elektronicznym stale monitoruje prędkość obrotową i kąt skrętu. W przypadku zablokowania się narzędzia roboczego, maszyna wyłącza się.

>> Strona 188



Nasze arcydzieło. Z wyjątkowym zabezpieczeniem KickbackStop.

Podczas cięcia zagłębiarką TSC 55 K, klin KickbackStop znajduje się na szynie prowadzącej lub na obrabianym materiale. Jeśli podczas zagłębiania w obrabiany przedmiot lub podczas cięcia dojdzie do odbicia, klin KickbackStop natychmiast je wykryje i nastąpi szybkie zahamowanie. Ruch wsteczny zagłębiarki w kierunku użytkownika zostanie zatrzymany, a ryzyko urazu zminimalizowane.

>> Strona 48



Online

Dla zainteresowanych techniką

Animację KickbackStop i więcej informacji można znaleźć na stronie www.festool.pl/kickbackstop

Nasze arcydzieła. Jeszcze lepsze

Zagłębiarki o głębokości cięcia 55 mm.

Miliony pilarek nie kłamią, nasze zagłębiarki zawsze imponowały wyjątkowo precyzyjnymi cięciami, maksymalną wydajnością i ekstremalną trwałością. Właściwa dla nich niezawodność pozostaje bez zmian, a nowością jest niespotykane dotąd tempo pracy: teraz są dwa razy szybsze. Ponadto, tarcze nowej generacji gwarantują doskonałą jakość cięcia przy maksymalnej wydajności.

NOWOŚĆ



Zagłębiarka TS 55 F

Wariant przewodowy. Przekroje wgłębne przy grubości materiału do 55 mm oferują maksymalną precyzję, wysoką wydajność i niezwykłą trwałość.

Zagłębiarka akumulatorowa TSC 55 K

Najlepsza zagłębiarka akumulatorowa teraz jest jeszcze bezpieczniejsza. Unikalne zabezpieczenie KickbackStop chroni nie tylko obrabiany element, ale także minimalizuje ryzyko urazów.

NOWOŚĆ



Bezsztokowy silnik EC-TEC





Więcej bezpieczeństwa, więcej komfortu

Sprężyste utożyskowany klin rozszepiający wystaje poniżej tarczy piłarskiej, co ułatwia ponowne ustawienie narzędzia w istniejących rzazach i uniemożliwia zakleszczenie.

Perfekcyjne cięcia i mniej poprawek

Dzięki dotychczasemu zabezpieczeniu przeciwoodpryskowemu oraz szynie prowadzącej można ciąć bez wyrw z obu stron.



Wyjątkowa moc

Skoncentrowana siła zagłębiarki umożliwia nawet dwukrotnie szybszy postęp pracy przy zwiększonej żywotności tarczy piłarskiej. Nowej generacji tarcze charakteryzują się połączeniem maksymalnej wydajności i doskonałej jakości cięcia.



Doskonałe wyniki

Perfekcyjnie dopasowane do naszych zagłębiarek tarcze piłarskie, w połączeniu ze zmniejszoną szerokością cięcia, kształtami zębów i wykonanymi z węgla spiekanego zębami, zapewniają wyższą wydajność cięcia i dłuższą żywotność – przy niezmiennie doskonałej jakości cięcia.

Zagłębiarka akumulatorowa. Z wyjątkowym zabezpieczeniem KickbackStop.

Wbudowane zabezpieczenie KickbackStop zmniejsza ryzyko urazów spowodowanych odbiciem podczas cięcia lub podczas zanurzania w elemencie obrabianym. Tarcza piłarska zagłębiarki akumulatorowej TSC 55 K zatrzymuje się w mgnieniu oka. Piłarka jest natychmiast gotowa do ponownego użycia bez konieczności wymiany lub ponoszenia dodatkowych kosztów.



Więcej informacji na temat technologii KickbackStop na stronie 46

Duża pilarka z zagłębianiem.

Zagłębiarka o głębokości cięcia 75 mm.

Zachowanie linii. Dokładność do milimetra. Bez wyrw. Siła odpowiednia do materiału, a przy tym lekkość i łatwość obsługi. Potrójnie utożyskowany silnik wraz z elektroniką MMC zapewnia niezwykle długi okres żywotności. TS 75 łączy siłę i poręczność w jednym, kompaktowym urządzeniu.



Zagłębiarka TS 75

Precyzyjne cięcie wgłębne
w materiałach o grubości
do 75 mm.



Najwyższa jakość cięcia

Sposób na zapewnienie wysokiej jakości efektów: chcąc uzyskać czyste cięcia bez wyrw, należy stosować szynę prowadzącą. TS 75 porusza się po niej bez najmniejszego luzu, dzięki regulowanym beznarzędziowo szczyłkom prowadzącym.



Bezpieczna i czysta praca

Klin rozszczepiający jest montowany elastycznie i po umieszczeniu pilarki na przedmiocie obrabianym automatycznie wsuwa się z powrotem do obudowy. Gdy maszyna jest opuszczana, klin wsuwa się do rowka i zabezpiecza tarczę przed zakleszczeniem. Oznacza to, że klin jest zawsze za tarczą i zapewnia stałą ochronę.





Dane techniczne	TS 55 F	TSC 55 K	TS 75
Pobór mocy [W]	1.200	-	1.600
Napięcie akumulatora [V]	-	18/36	-
Prędkość obrotowa na biegu jałowym [min ⁻¹]	2.000 – 5.800	2.650 – 3.800/5.200	1.350 – 4.400
Średnica tarczy pilarskiej [mm]	160	160	210
Zakres regulacji kątowej [°]	-1 – 47	-1 – 47	0 – 47
Głębokość cięcia [mm]	0 – 55	0 – 55	0 – 75
Głębokość cięcia przy 45° [mm]	43	43	55
Przyłącze do odsysania pyłu Ø [mm]	27/36	27/36	27/36
Pojemność akumulatora [Ah]	-	5,2	-
Ciężar [kg]	4,5	-	6,2
Ciężar 1x18V/2x18V [kg]	-	4,6/5,3	-











Zastosowania

Wykonywanie wycięć w blatach kuchennych	●	●	●
Przycinanie drzwi na długość	●	●	●
Przycinanie płyt wiórowych	●	●	●
Przycinanie drzwi zewnętrznych o grubości do 75 mm	○	○	●
Wycięcia na szybę	●	●	●
Wycinanie starych podłóg drewnianych	●	●	●
Przycinanie płyt fornirowanych i powlekanych tworzywem sztucznym	●	●	●
Obcinanie krawędzi i przycinanie grubych desek	○	○	●

Bardzo dobrze się nadaje ●
Nadaje się ○

Zakres dostawy		Cena w PLN*	Nr zamów.
TS 55 F	Wszystkie warianty: tarcza pilarska WOOD FINE CUT HW 160x1,8x20 WD42, zabezpieczenie przeciwodpryskowe, okienko, klucz imbusowy SW 5, Systainer SYS3 M 337		
	TS 55 FEBQ-Plus	2.259,00 2.778,57	576703
	TS 55 FEBQ-Plus-FS szyna prowadząca FS 1400/2	2.695,00 3.314,85	577010
TSC 55 K	Wszystkie warianty: tarcza pilarska WOOD FINE CUT HW 160x1,8x20 WD42, zabezpieczenie przeciwodpryskowe, okienko, pojemnik na pył, klucz imbusowy SW 5, Systainer SYS3 M 437		
	TSC 55 KEB-Basic bez akumulatora, bez ładowarki	2.388,00 2.937,24	576712
	TSC 55 5,2 KEBI-Plus/XL 2 x akumulator BP 18 Li 5,2 ASI, 2 x szybka ładowarka TCL 6	3.676,00 4.521,48	576714
	TSC 55 5,2 KEBI-Plus/XL-FS 2 x akumulator BP 18 Li 5,2 ASI, 2 x szybka ładowarka TCL 6, szyna prowadząca FS 1400/2	4.112,00 5.057,76	577006
TS 75	Wszystkie warianty: tarcza pilarska WOOD UNIVERSAL HW 210x2,4x30 W36, zabezpieczenie przed przesunięciem do tyłu FS-RSP, zabezpieczenie przeciwodpryskowe, klucz imbusowy SW 5, Systainer SYS 5 TL		
	TS 75 EBQ-Plus	3.349,00 4.119,27	561436
	TS 75 EBQ-Plus-FS szyna prowadząca FS 1400/2	3.785,00 4.655,55	561512



Wyposażenie	Cena w PLN*	Nr zamów.
Prowadnica równoległa Wszystkie warianty: stosowana także jako element poszerzający stół, obustronnie prowadzona prowadnica równoległa, maks. szerokość obrabianego elementu 100 mm		
 PA-TS 55 do TS 55, TS 55 R, TS 55 F, TSC 55, TSC 55 K	221,30 272,20	491469
 PA-TS 75 do TS 75	253,00 311,19	492243
 Pokrywa ABSA-TS 55 do TS 55, TS 55 R, TS 55 F, TSC 55, TSC 55 K, może być stosowana także jako prowadnica do wpustów czotowych, pokrywa polepszająca odsysanie pyłu, szerokość spoiny przejściowej TS 55 15 – 46 mm	219,00 269,37	491750
Zabezpieczenie przeciwdpryskowe Wszystkie warianty: do cięć wolnych od wyrw i zarysowań na prawo od tarczy piłarskiej, do stosowania także przy szynie lub bez użycia szyny prowadzącej, zawartość opakowania 5 szt.		
 SP-TS 55 R/5 do TS 55 R, TS 55 F, TSC 55, TSC 55 K	66,30 81,55	499011
 SP-TS 55/5 do TS 55, TS 75	66,30 81,55	491473
 Zderzak FS-RSP do TS 55, TS 55 R, TS 55 F, TSC 55, TSC 55 K, TS 75, HKC 55, HK 55, ATF 55, AP 55, AT 65, AP 65, AP 85, nadaje się także do użytku jako ogranicznik prowadzenia cięcia, służy jako tylna i przednia pozycja Stop na szynie prowadzącej FS/2	77,30 95,08	491582
 Szyny prowadzące od strony 59		
 Technologia akumulatorów i ładowania od strony 28		
 Pojemnik na pył SB-TSC do TSC 55, TSC 55 K, HKC 55, składany, zajmuje niewiele miejsca podczas transportu, do wszystkich materiałów drzewnych, z klapką zamykającą	159,70 196,43	500393
 Tarcze piłarskie od strony 76		

Teraz jeszcze lepsze wyniki. Z systemem.

Narzędzie, które jest znakomite pojedynczo, staje się jeszcze lepsze w systemie. Szyna prowadząca, kątownik nastawny, prowadnica równoległa, stół wielofunkcyjny i łatwe podłączanie odkurzacza. Wszystko do siebie pasuje i optymalizuje pracę.

Więcej informacji znajduje się na stronie 316



Wszechstronność w dziedzinie konstrukcji drewnianych – również z akumulatorem.

Ręczne pilarki tarczowe o głębokości cięcia 55 mm.

Nowy system cięcia zapewnia większą niezależność, a także łączy precyzję i wydajność z prostotą obsługi oraz zoptymalizowaną ergonomią. Funkcje, takie jak ustawianie głębokości cięcia, zdalna obsługa ostony wahadłowej, klin prowadzący i system FastFix do wymiany tarcz pilarskich, zapewniają przy tym idealne warunki do pracy. A prowadnica gwarantuje precyzyjne i dokładne cięcie za każdym razem.

Ręczna pilarka tarczowa

HK 55

Wariant przewodowy. Cięcie wzdłużne i poprzeczne w materiale o grubości do 55 mm. Silnik o dużej mocy 1200 W z elektroniczną regulacją obrotów zapewnia stałą siłę podczas cięcia.



Bezszczotkowy silnik EC-TEC



Akumulatorowa ręczna pilarka tarczowa

HKC 55

Mobilność i niezależność w każdej pozycji, dzięki bezszczotkowemu silnikowi EC-TEC, w połączeniu z wydajnym akumulatorem litowo-jonowym 18 V zapewniają maksymalną wydajność cięcia. Cięcie wzdłużne i poprzeczne w materiale o grubości do 55 mm.





Powtarzalność

Szybkie, mobilne przycinanie z zachowaniem kąta przy użyciu prowadnicy FSK.



Klin prowadzący zapewnia bezpieczną pracę

Klin prowadzący umożliwia swobodne, beznaprężeniowe i dzięki temu bezpieczne cięcia. Ponieważ jest on osadzony sprężysto w ostonie wahadłowej, możliwe jest również swobodne i bezpieczne wykonywanie cięć wgłębnych.



Zdalna obsługa ostony wahadłowej

Aby uzyskać dobrą widoczność tarczy pilarskiej, ostonę wahadłową można odchylić do tyłu za pomocą dźwigni na przednim uchwycie. Dłonie pozostają przy tym zawsze w bezpiecznej odległości od tarczy pilarskiej.



Rysa = cięcie

Dokładna praca przy cięciach ukośnych nawet do 50°. Podczas cięcia z prowadnicą FSK lub z szyną prowadzącą FS wyznaczona linia pozostaje przy cięciu ukośnym zawsze równa krawędzi cięcia.

**Powtarzalność.
Prowadnica FSK.**

HKC 55, HK 55 i HK 85 można w niezwykle prosty sposób połączyć z prowadnicą FSK dostępną w trzech długościach. W ten sposób w mgnieniu oka otrzymujemy mobilny i poręczny system pilarski do wykonywania precyzyjnych cięć z zachowaniem kąta.

Więcej informacji znajduje się na stronie 59

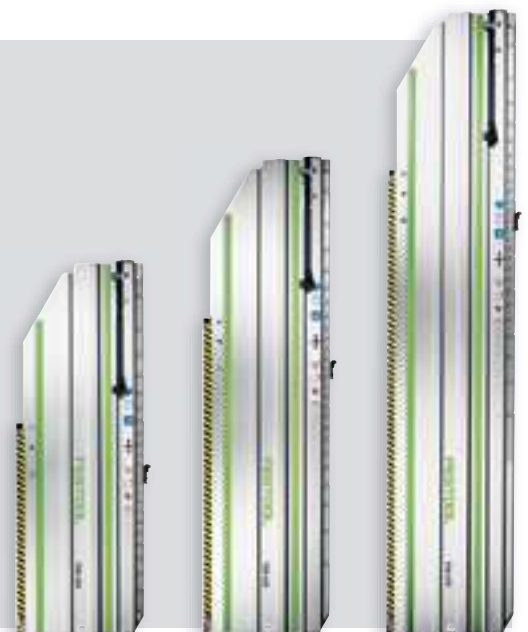

Uniwersalne narzędzie do konstrukcji drewnianych.

Ręczna pilarka tarczowa o głębokości cięcia 85 mm.

Niezależnie od tego, czy chodzi o skracanie litego drewna, odwiązywanie konstrukcji, przycinanie belek, cięcie kantówek, desek, czopów czy docinanie materiałów płytowych wszelkiego rodzaju – silna HK 85 o mocy 1900 W to doskonałe połączenie wydajności i komfortu. Posiada wiele funkcji i wyjątkowe wyposażenie. Regulacja głębokości cięcia z funkcją zagłębiania, zdalne sterowanie osłoną wahadłową oraz klin prowadzący zapewniają bezpieczeństwo i komfortową obsługę.



Ręczna pilarka tarczowa HK 85

Mocna ręczna pilarka tarczowa o głębokości cięcia 85 mm.



Od ręcznej pilarki tarczowej do frezarki zaciosowej

Wszechstronna HK 85 potrafi wszystko. Przy użyciu wyposażenia do przezbierania można ją zmienić we frezarkę do wpustów poprzecznych i wzdłużnych, o szerokości od 16 mm do 25 mm i głębokości od 0 do 35 mm.











Rysa = cięcie

Dokładna praca przy cięciach ukośnych nawet do 60°. Podczas cięcia z prowadnicą FSK lub z szyną prowadzącą FS wyznaczona linia pozostaje przy cięciu ukośnym zawsze równa krawędzi cięcia.



Dane techniczne	HK 55	HKC 55	HK 85
Pobór mocy (W)	1.200	–	1.900
Napięcie akumulatora (V)	–	18	–
Prędkość obrotowa na biegu jałowym (min ⁻¹)	2.000 – 5.400	4.500	3.500
Średnica tarczy pilarskiej (mm)	160	160	230
Zakres regulacji kątowej (°)	0 – 50	0 – 50	0 – 60
Głębokość cięcia 0°; 90° (mm)	0 – 55	0 – 55	0 – 86
Głębokość cięcia 45°/50° (mm)	42/38	42/38	–
Głębokość cięcia 45°/60° (mm)	–	–	62/47
Przyłącze do odsysania pyłu Ø (mm)	27/36	27/36	27/36
Pojemność akumulatora (Ah)	–	5,2	–
Ciężar (kg)	4,4	–	6,8
Ciężar z akumulatorem (kg)	–	4,1	–

Zakres dostawy

		Cena w PLN*	Nr zamów.
HK 55	Wszystkie warianty: tarcza pilarska WOOD STANDARD HW 160x1,8x20 W18, klucz imbusowy SW 5, Systainer SYS3 M 337		
	HK 55 EBQ-Plus	1.725,00 2.121,75	576121
	HK 55 EBQ-Plus-FS szyna prowadząca FS 1400/2	2.161,00 2.658,03	576126
	HK 55 EBQ-Plus-FSK 420 prowadnica FSK 420	2.507,00 3.083,61	576131
HKC 55	Wszystkie warianty: tarcza pilarska WOOD STANDARD HW 160x1,8x20 W18, klucz imbusowy SW 5, Systainer SYS3 M 337		
	HKC 55 EB-Basic bez akumulatora, bez ładowarki	1.684,00 2.071,32	576163
	HKC 55 5,2 EBI-Plus-SCA 2 x akumulator BP 18 Li 5,2 ASI, szybka ładowarka SCA 8	3.018,00 3.712,14	576165
	HKC 55 5,2 EBI-Set-FSK 420 2 x akumulator BP 18 Li 5,2 ASI, szybka ładowarka SCA 8, prowadnica FSK 420	3.800,00 4.674,00	576169
HK 85	Wszystkie warianty: tarcza pilarska WOOD STANDARD HW 230x2,5x30 W24, prowadnica równoległa, klucz imbusowy SW 5, Systainer SYS3 M 437		
	HK 85 EB-Plus	2.894,00 3.559,62	576147
	HK 85 EB-Plus-FS szyna prowadząca FS 1400/2	3.330,00 4.095,90	576138

* Niezobowiązujące zalecenie cenowe producenta. Ceny u Dystrybutora mogą być inne.















Cena netto | Cena brutto

Wartości dotyczące wibracji oraz emisji można znaleźć w instrukcjach obsługi pod adresem www.festool.pl/wibracja

02 Cięcie

Zastosowania	HK 55	HKC 55	HK 85
Skracanie łat dachowych	●	●	-
Przycinanie desek	●	●	○
Cięcie materiałów płytowych	●	●	○
Wycinanie czopów w belkach	●	●	●
Przecinanie belek	-	-	●
Zwężanie kantówek i krokwi	-	-	●
Przycinanie elementów warstwowych	-	-	●

Bardzo dobrze się nadaje ●
Nadaje się ○

Wypożyczenie	Cena w PLN*	Nr zamów.
Prowadnica FSK Wszystkie warianty: do HKC 55, HK 55, HK 85, ścisk stolarski FSZ 120		
 FSK 250 długość cięcia 250 mm, zakres regulacji kątowej -45 – +60°, ciężar 0,98 kg	677,20 832,96	769941
 FSK 420 długość cięcia 420 mm, zakres regulacji kątowej -60 – +60°, ciężar 1,26 kg	781,60 961,37	769942
 FSK 670 długość cięcia 670 mm, zakres regulacji kątowej -60 – +60°, ciężar 1,63 kg	885,50 1.089,17	769943
Torba Wszystkie warianty: torba do transportu z paskiem na ramię		
 FSK420-BAG do FSK 250, FSK 420	255,80 314,63	200160
 FSK670-BAG do FSK 670	307,80 378,59	200161
 Zderzak FS-RSP do TS 55, TS 55 R, TS 55 F, TSC 55, TSC 55 K, TS 75, HKC 55, HK 55, ATF 55, AP 55, AT 65, AP 65, AP 85, nadaje się także do użytku jako ogranicznik prowadzenia cięcia, służy jako tylna i przednia pozycja Stop na szynie prowadzącej FS/2	77,30 95,08	491582
Prowadnica równoległa		
 PA-HKC 55 do HKC 55, HK 55, stosowana także jako element poszerzający stół, obustronnie prowadzona prowadnica równoległa	213,90 263,10	576912
 PA-HK 85 do HK 85, stosowana także jako element poszerzający stół, obustronnie prowadzona prowadnica równoległa	250,30 307,87	576911
 PA-A-HK 85 do HK 85, mocowana w dwóch miejscach prowadnica równoległa wygięta	406,70 500,24	574670
 Urządzenie do wpustów VN-HK85 130X16-25 do HK 85, do frezowania wpustów poprzecznych i wzdłużnych; regulowana głębokość frezowania 0 – 35 mm i szerokość frezowania 16 – 25 mm, płytki wymienne HW-WP 14x14x2, wpusty regulowane Ø 130 x 16-25 mm, osłona (stała), osłona (ruchoma), kołnierzyk mocujący, kołnierzyk współpracujący, podkładki odległościowe, Systainer SYS3 M 137, przystacze do odsysania pyłu Ø 36 mm, ciężar 0,9 kg	2.446,30 3.008,95	576803
 Płytki wymienne HW-WP 14x14x2/12 do wpustów regulowanych HK 85, wymiary (dt. x szer. x wys.) 14 x 14 x 2 mm, zawartość opakowania 12 szt.	303,20 372,94	574671
 Szyny prowadzące od strony 59		
 Technologia akumulatorów i ładowania od strony 28		
 Pojemnik na pył SB-TSC do TSC 55, TSC 55 K, HKC 55, składany, zajmuje niewiele miejsca podczas transportu, do wszystkich materiałów drzewnych, z klapką zamykającą	159,70 196,43	500393
 Tarcze pilarskie od strony 76		

Szyna prowadząca FS.

Pewne i proste prowadzenie maszyny.

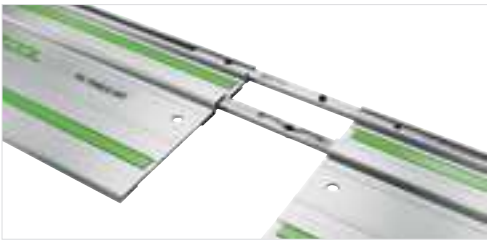

Wygodne łączenie

Samonastawny element potężeniowy umożliwia proste łączenie szyn prowadzących w szybki i komfortowy sposób. Idealny do długich cięć prostych.



Bez wyrw

Wkładka gumowa bezpośrednio przy linii cięcia działa jako zabezpieczenie przeciwdrykowskie i zapobiega wyrwaniu materiału na krawędzi nawet w przypadku cięcia pod kątem.



NOWOŚĆ

Precyzja pod każdym kątem

Przykładnica kątowa do szyny prowadzącej gwarantuje precyzyjne i szybkie cięcia. Kąty w zakresie od -60° do $+60^\circ$ można ustawiać z dużą powtarzalnością i precyzją.

Prowadnica FSK.

Szybkie, precyzyjne cięcie z zachowaniem kąta.



System prowadzący

Nieruchoma zasuwka i regulowany ogranicznik pozwalają uzyskać dokładne, powtarzalne cięcia pod kątem w zakresie od -60° do $+60^\circ$. Ustawienia najpopularniejszych kątów znajdują się na prowadnicy w łatwo dostępnych zapadkach.



Zatrząsk

Ręczną pilarkę tarczową można błyskawicznie potężnić z prowadnicą i ją odłączyć, zależnie od tego, czy cięcie ma być przeprowadzane z prowadnicą czy z ręki.



Funkcja cofania

Dla zapewnienia stałej gotowości do pracy, prowadnica wyposażona jest w zderzak przesuwany i wbudowaną gumę przyciągającą pilarkę automatycznie do pozycji wyjściowej.

Harmonijne połączenie precyzyjnych rezultatów, różnorodności zastosowań i mobilności

Kompaktowe ukośnice przesuwne KAPEX o głębokości cięcia do 60 mm.

Ukośnice przesuwne KAPEX KS 60 i KSC 60 zapewniają wysoką precyzję cięcia poprzecznego w różnorodnych zastosowaniach dzięki obustronnym kątom skosu do 60 stopni i obustronnym kątom nachylenia do 47 stopni. Każde cięcie jest idealne, dzięki dwukolumnowym prowadnicom z podwójnym łożyskowaniem. Zapewniają one precyzyjne i płynne prowadzenie tarczy pilarskiej.



Ukośnica przesuwna KAPEX KS 60



Zrezygnowaliśmy z wszystkiego co zbędne. Zamiast tego skoncentrowaliśmy się na ergonomicznym układzie uchwytów, nawijaniu przewodu i zabezpieczeniu przy transporcie.

Akumulatorowa ukośnica przesuwna KAPEX KSC 60

Z maksymalną mocą akumulatora: Bezszcotkowy silnik EC-TEC w połączeniu z systemem podwójnych akumulatorów zapewnia niemal nieograniczoną wytrzymałość.

NOWOŚĆ



Bezszcotkowy silnik EC-TEC





Najwyższa precyzja

Dzięki podwójnemu utożyskowaniu, dwukolumnowa prowadnica zapewnia bezpieczne i płynne prowadzenie tarczy pilarskiej oraz maksymalną precyzję – bez chybotań i szarpania.



Optymalny widok rysy

Lampka LED rzuca cień tarczy pilarskiej na materiał, precyzyjnie wskazując linię cięcia.



Mobilność bez granic

Wyposażona w ergonomiczne uchwyty do przenoszenia, zwijania przewodu i zabezpieczenie do transportu. Ponadto, posiada wyjątkowo kompaktową budowę, dzięki równo zakończonym prowadnicom. Charakteryzuje się też niewielkim ciężarem.



Maksymalna moc, niemal nieskończona wytrzymałość

Brak odczuwalnej różnicy – połączenie bezszczotkowego silnika EC-TEC i podwójnego akumulatora (2 x 18 V) sprawia, że nowa KSC 60 imponuje mocą maszyny zasilanej z sieci, a jednocześnie oferuje pełną mobilność.

**Inteligentne wyposażenie:
oszczędza czas
i eliminuje błędy.**

Kątomierz umożliwia szybki pomiar kątów wewnętrznych i zewnętrznych oraz ich łatwe i dokładne przeniesienie na ostrze.

Więcej informacji znajduje się na stronie 65



Ekstraklasa w każdym calu

Ukośnica przesuwna KAPEX o głębokości cięcia do 120 mm.

Kompaktowa budowa, niewielki ciężar, niezrównany komfort i nadzwyczajna wszechstronność. Wszystko to dla uzyskiwania dokładnych wyników zarówno w warsztacie, jak i w czasie prac montażowych. Obustronnie łożyskowane tuleje, które poprzez prowadnice o wyjątkowo dużych rozmiarach utrzymują narzędzie precyzyjnie na linii cięcia.



Ukośnica przesuwna KAPEX KS 120

Z dwuliniowym laserem w celu dokładnego oznaczenia linii cięcia, precyzyjną regulacją do ustawiania kąta tarczy pilarskiej z dokładnością do milimetra oraz zintegrowanym mechanizmem do ustawienia specjalnego cięcia na głębokości 120 mm.

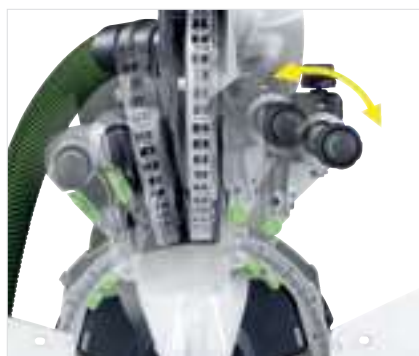

Jeszcze większy komfort

KS 120 posiada funkcję precyzyjnej regulacji umożliwiającą ustawienie kąta cięcia z dokładnością do milimetra. Dostępna jest z przodu narzędzia, podobnie jak wszystkie inne ważne elementy sterujące.



Ekstraklasa w każdym calu

KS 120 posiada laser dwuliniowy umożliwiający dokładne zaznaczenie linii cięcia.



Wyjątkowo pokaźne słupki prowadzące i podwójne łożyskowanie kulkowe

Ten system Festool gwarantuje pewne i gładkie prowadzenie ostrza oraz najwyższą precyzję.



Dane techniczne	KS 60	KSC 60	KS 120
Pobór mocy [W]	1.200	–	1.600
Napięcie akumulatora [V]	–	18/36	–
Prędkość obrotowa na biegu jałowym (min ⁻¹)	1.300 – 3.500	1.300 – 1.800/3.500	1.400 – 3.400
Średnica tarczy piłarskiej [mm]	216	216	260
Głębokość cięcia 90°/90° [mm]	305 x 60	305 x 60	305 x 88
Głębokość cięcia przy 45°/90° [mm]	215 x 60	215 x 60	215 x 88
Specjalna głęb.cięcia 90°/90° [mm]	–	–	60 x 120
Głęb. cięcia 45°/45° [z lewej] [mm]	215 x 40	215 x 40	215 x 55
Cięcie po przekątnej profilu wieńcowego [mm]	–	–	168
Kąt nachylenia [°]	47/46	47/46	47/47
Kąt skosu [°]	60/60	60/60	50/60
Przyłącze do odsysania pyłu Ø [mm]	27/36	27/36	27/36
Pojemność akumulatora [Ah]	–	5,2	–
Ciężar [kg]	17,8	–	23,1
Ciężar 1x18V/2x18V [kg]	–	17,1/18,5	–

Zastosowania

Przycinanie poprzeczne belek i desek o grubości do 60 mm	●	●	●
Przycinanie poprzeczne belek i kantówek o grubości do 88 mm	–	–	●
Cięcie paneli, laminatów i listew	●	●	●
Obcinanie/przycinanie na długość profili z aluminium i innych metali nieżelaznych	●	●	●
Cięcie wpustów na zdefiniowaną głębokość	●	●	●
Dopasowywanie listew cokołowych i sufitowych o wysokości do 120 mm	–	–	●
Dopasowanie po dwusiecznej listew przypodłogowych	○	○	○

Bardzo dobrze się nadaje ●
Nadaje się ○











Jeszcze większa mobilność Pasuje do wszystkich modeli KAPEX.





Moduł transportowy umożliwia ustawienie wszystkich modeli KAPEX na wysokości roboczej chroniącej plecy. Przemysłany mechanizm zapewnia szybkie i łatwe rozstawianie. Dodatkowe prowadnice umożliwiają precyzyjną pracę z elementami do 2,4 m długości cięcia.





Więcej informacji znajduje się na stronie 64







02 Cięcie

Zakres dostawy		Cena w PLN*	Nr zamów.
KS 60	Wszystkie warianty: tarcza pilarska WOOD UNIVERSAL HW 216x2,3x30 W36, ścisk stolarski FSZ 120, klucz imbusowy SW 6		
	KS 60 E	3.202,00 3.938,46	561683
	KS 60 E-Set światło LED, kątownik nastawny SM-KS, podwyższenie	3.708,00 4.560,84	561728
	KS 60 E-UG-Set/XL światło LED, kątownik nastawny SM-KS, podwyższenie, moduł transportowy, prowadnice do obcinania długich elementów KA-UG-KS R/L	7.613,00 9.363,99	574789
KSC 60	Wszystkie warianty: tarcza pilarska WOOD UNIVERSAL HW 216x2,3x30 W36, ścisk stolarski FSZ 120, światło LED, kątownik nastawny SM-KS, podwyższenie, pojemnik na pył, klucz imbusowy SW 6		
	KSC 60 EB-Basic	3.910,00 4.809,30	576847
	KSC 60 EB 5,2 I-Plus zestaw zasilający SYS 18V 2x5,2/TCL 6 DUO	5.258,00 6.467,34	577174
	KSC 60 EB 5,2 I-UG-Set zestaw zasilający SYS 18V 2x5,2/TCL 6 DUO, moduł transportowy, prowadnice do obcinania długich elementów KA-UG-KS R/L	9.164,00 11.271,72	577178
KS 120	Wszystkie warianty: tarcza pilarska WOOD UNIVERSAL HW 260x2,5x30 W60, kątownik nastawny SM-KS, docisk mocujący obrabiany przedmiot, klucz imbusowy SW 6		
	KS 120 REB	6.201,00 7.627,23	575302
	KS 120 REB-Set-UG moduł transportowy, prowadnice do obcinania długich elementów KA-UG-R/L, zderzak przesuwany, prowadnica teleskopowa ze skalą, regulowana podpórka	10.106,00 12.430,38	575313
	KS 120 REB-Set-MFT stół wielofunkcyjny MFT KAPEX, podparcie kątowe, krawędziowe AB-KA-UG, prowadnice do obcinania długich elementów KA-UG-R/L, zestaw elementów mocujących, zderzak przesuwany, prowadnica teleskopowa ze skalą, regulowana podpórka	10.661,00 13.113,03	576663
Wyposażenie do ukończeniowej przesuwnej KS 60 i KSC 60		Cena w PLN*	Nr zamów.
	Prowadnica do obcinania długich elementów Wszystkie warianty: do KS 60, KSC 60, do użytku w połączeniu z podstawą Festool UG-KAPEX KS 60, zderzak przesuwany, prowadnica teleskopowa ze skalą, regulowana podpórka, skala pomiarowa, dt. wysięgnika (bez teleskopu) 1.480 mm, maks. dt. wymiarowa 2.400 mm		
	KA-UG-KS 60-L ciężar 4,6 kg	1.074,10 1.321,14	201907
	KA-UG-KS 60-R ciężar 4,6 kg	1.074,10 1.321,14	201908
	KA-UG-KS 60-R/L składa się z prowadnicy do obcinania długich elementów KA-UG-L i KA-UG-R	2.145,90 2.639,46	201909
	Płyta adaptera UG-AD-KS 60 do KS 60, KSC 60, płyta adaptera ze schowkiem na tarcze pilarskie do mocowania KS 60 do podstawy UG-KAPEX KS 60	525,40 646,24	202056
	Moduł transportowy Wszystkie warianty: do KS 60, KSC 60, proste składanie do transportu, wysokość robocza 900 mm		
	UG-KS 60 ciężar 13 kg	1.759,10 2.163,69	200129
	UG-KA-KS 60 Set (prowadnice do obcinania długich el. KA-UG-R i KA-UG-L w zakresie dostawy), moduł transportowy, prowadnice do obcinania długich elementów KA-UG-KS R/L, ciężar 21 kg	3.905,00 4.803,15	202055
	Stopki podwyższające A-SYS-KS 60 do KS 60, KSC 60, stopki do podwyższenia KS 60 na wysokość SystemerA SYS 1 T-LOC i Classic, wysokość stołu=Systemer: przy obrabianiu długich elementów można je wygodnie oprzeć o podłogę, do przezbrajania KS 60, zawarte w zakresie dostawy zestawu KS 60	145,40 178,84	500121
	Światło SL-KS 60 do KS 60, lampka LED dokładnie pokazuje linię cięcia, widok rysy jest optymalny, do przezbrajania KS 60, zawarte w zakresie dostawy zestawu KS 60	245,20 301,60	500120
	Pojemnik na pył SB-KSC do KSC 60, zapewnia bezpyłowe środowisko pracy i maksymalną mobilność	180,00 221,40	577173

Wyposażenie do ukońcnicy przesuwnej KAPEX KS 120		Cena w PLN*	Nr zamów.
Prowadnica do obcinania długich elementów Wszystkie warianty: do KS 120, KS 88, do użytku w połączeniu z podstawą Festool UG-KAPEX KS 120, skala pomiarowa, zderzak przesuwny, prowadnica teleskopowa ze skalą, regulowana podpórka, dł. wysięgnika (bez teleskopu) 1.480 mm, maks. dł. wymiarowa 2.400 mm			
	KA-UG-KS 120-L ciężar 4,6 kg	1.074,10 1.321,14	497353
	KA-UG-KS 120-R ciężar 4,6 kg	1.074,10 1.321,14	497352
	KA-UG-KS 120-R/L składa się z prowadnicy do obcinania długich elementów KA-UG-L i KA-UG-R	2.145,90 2.639,46	497514
	Podparcie kątowe, krawędziowe AB-KA-UG/2 do KS 120, KS 88, KS 60, KSC 60, prowadnica do przykładania profili wieńcowych w potożeniu skośnym, kompatybilne tylko z modułem transportowym prowadnicy KA-UG, zawartość opakowania 2 szt.	452,20 556,21	203356
Moduł transportowy Wszystkie warianty: do KS 120, KS 88, proste składanie do transportu, rolki transportowe, wysokość robocza 900 mm			
	UG-KAPEX KS 120 ciężar 10,1 kg	1.759,10 2.163,69	497351
	UG-KA-KS 120-Set moduł transportowy, prowadnice do obcinania długich elementów KA-UG-R/L, ciężar 21 kg	3.905,00 4.803,15	497354

Wyposażenie do ukońcnicy przesuwnej KAPEX KS 120		Cena w PLN*	Nr zamów.
	Stół wielofunkcyjny MFT KAPEX do zastosowania jako podstawa dla KAPEX, do mocowania niezbędny jest zestaw elementów mocujących SZ-KS, stół z płytą perforowaną i składanymi nóżkami, wymiary stołu 869 x 581 mm, wysokość robocza (nóżki złożone) 180 mm, wysokość robocza z nóżkami 790 mm, maksymalne obciążenie 120 kg, ciężar 19 kg	1.794,00 2.206,62	495465
	Zderzak przesuwny KA-AR do CS 50, CS 70, do KA-KS 120-L i KA-KS 120-R, do dosuwania obrabianych przedmiotów do prowadnicy, do obcinania długich elementów CS 70 KA, podst. KA 100/200 oraz KA-KS 120	158,70 195,20	488560
	Podparcie kątowe, krawędziowe AB-KS 120 do KS 120, KS 88, prowadnica do przykładania profili wieńcowych w potożeniu skośnym, służy również do mocowania prowadnicy do obcinania długich elementów KA-KS, kompatybilne tylko z KA-KS, podparcie kątowe z elementem rozszerzającym stół	323,40 397,78	494369
	Zacisk KL-KS 120 do KS 120, KS 88, można zastosować po lewej i po prawej stronie, zacisk do mocowania obrabianych elementów, objęty zakresem dostawy KS 120, maks. wys. elem. obrabianego 120 mm	236,50 290,90	494391

Pozostałe wyposażenie		Cena w PLN*	Nr zamów.
	Zestaw elementów mocujących SZ-KS do KS 120, KS 88, KS 60, KSC 60, do przykręcenia KS na stole wielofunkcyjnym	67,70 83,27	494693
	Kątownik nastawny SM-KS do KS 60, KSC 60, KS 120, kątownik nastawny do przenoszenia kąta na pilarkę do cięcia poprzecznego, do kątów wewnętrznych i zewnętrznych, dwusieczna kąta generowana jest automatycznie, obliczanie nie jest wymagane	391,00 480,93	200127
	Technologia akumulatorów i ładowania od strony 28		
	Tarcze pilarskie od strony 76		

Mistrzyni w pasowaniu listew. Pilarka ukośnica SYMMETRIC.

Jeszcze nigdy precyzja nie była tak prosta. Wystarczy zmierzyć kąt za pomocą kątomierza nastawnego, przenieść go na prowadnicę, przeciąć według dwusiecznej bez konieczności dokonywania obliczeń i gotowe. SYMMETRIC SYM 70 znacznie przyspiesza pracę dzięki przebiegającemu symetrycznie systemowi prowadnic, na których z łatwością można ustawić kąt zewnętrzny do 60°, a wewnętrzny do 68°.



Pilarka ukośnica
SYMMETRIC SYM 70

Dane techniczne	SYM 70
Pobór mocy (W)	1.150
Prędkość obrotowa na biegu jałowym (min ⁻¹)	2.700 – 5.200
Średnica tarczy pilarskiej (mm)	216
Kąt wewnętrzny (°)	0 – 68
Kąt zewnętrzny (°)	0 – 60
Maks. wysokość listwy (mm)	70
Maks. szerokość listwy (mm)	80
Przyłącze do odsysania pyłu Ø (mm)	27/36
Ciężar (kg)	9,6



Cięcie bez obliczania

Trudno zrobić to łatwiej – zdejmując się kąt ze ściany lub przedmiotu za pomocą kątownika nastawnego, przenosi na układ prowadnic i już można przycinać dokładnie po dwusiecznej kąta.



Pewne zamocowanie

Aby ustawiony kąt nie zmieniał się w czasie pracy, system prowadnic SYMMETRIC można zablokować w wybranej pozycji: czy to w zakresie kąta wewnętrznego do 68°, czy też kąta zewnętrznego do 60° – wszystko pozostaje we właściwej pozycji.







Inteligentne wyposażenie

Dodatkowe nóżki umożliwiają podwyższenie stołu roboczego SYM 70 dokładnie do wysokości Systainera³ M 112 lub SYS 1 T-LOC. Ten z kolei może zostać wykorzystany jako stół roboczy, na którym można bezpiecznie oprzeć długie obrabiane elementy.

Zakres dostawy

	Cena w PLN*	Nr zamów.
SYM 70		
 SYM 70 RE tarcza pilarska WOOD FINE CUT HW 216x2,3x30 W48, precyzyjny kątownik nastawny, stopki podwyższające EH-SYS-SYM 70, docisk mocujący obrabiany przedmiot, klucz imbusowy SW 5	3.841,00 4.724,43	574927

Wyposażenie

	Cena w PLN*	Nr zamów.
 Wkładka stołowa TE-SYM 70 do SYM 70, zawartość opakowania 3 szt.	98,90 121,65	491054
 Prowadnica dodatkowa ZA-SYM 70 E do SYM 70, do cięcia listew, zawartość opakowania 2 szt.	219,50 269,99	491886
 Precyzyjny kątownik nastawny SM-SYM 70 do SYM 70	141,30 173,80	491053
 Stopki podwyższające EH-SYS-SYM 70 do SYM 70, stopki podwyższające SYM 70 do wysokości Systainera SYS 1 T-LOC i Classic, wysokość stołu = Systainer: przy obrabianiu długich elementów można je wygodnie oprzeć o podłoże, wchodzi w skład zestawu SYM 70 RE (do montażu w SYM 70 E)	138,50 170,36	203425
 Tarcze pilarskie od strony 76		

* Niezobowiązujące zalecenie cenowe producenta. Ceny u Dystrybutora mogą być inne.
Cena netto | Cena brutto

Pilarka tarczowa TKS 80 to mniejsze ryzyko skaleczeń. Twoje palce są bezpieczne!

Nowa stolikowa pilarka tarczowa TKS 80 z technologią SawStop-AIM.

Cięcie to nieodłączna część Twojej codziennej pracy? Przywiązujesz dużą wagę do najwyższej precyzji i najlepszych wyników cięcia? Również w przypadku dużych elementów zwracasz uwagę na doskonałą jakość? Opracowaliśmy pilarkę spełniającą Twoje wymagania – to nowa stolikowa pilarka tarczowa TKS 80. Najważniejsze jest to, że dzięki inteligentnej technologii SawStop-AIM ryzyko skaleczeń podczas cięcia zostaje zredukowane. Podczas gdy Ty koncentrujesz się na swojej pracy, my chronimy Twoje najcenniejsze narzędzie – palce.

Pilarka stolikowa TKS 80

Czuty mechanizm technologii SawStop-AIM gwarantuje bezpieczną pracę.



5000 poszkodowanych na rok
20 obrażeń na dzień roboczy
30% poważnych obrażeń*



BG BAU przyznaje nagrodę EuroTest za wybitne osiągnięcia w zakresie bezpieczeństwa i higieny pracy. W 2019 roku otrzymał ją również Festool.

Technologia SawStop-AIM

Ryzyko najcięższych skaleczeń zostaje zredukowane.

Najwyższa jakość produktów i ochrona zdrowia to dwa istotne czynniki determinujące rozwój produktów Festool. Zgodnie z tymi kryteriami testujemy wszystkie nowe rozwiązania i oceniamy wykorzystanie nowych technologii, aby Twoja codzienna praca była łatwiejsza, efektywniejsza i bezpieczniejsza. Również w przyszłości możesz polegać na narzędziach Festool – dlatego nasi inżynierowie już dzisiaj opracowują innowacyjne rozwiązania, które wkrótce trafią w Twoje ręce.

Online

Materiał specjalny na temat technologii SawStop-AIM jest dostępny na stronie www.festool.pl/sawstop



Większe bezpieczeństwo

Sercem technologii jest moduł, który za pomocą sprężyny 500 N wyrzeliwuje aluminiowy blok w stronę tarczy pilarskiej w przypadku kontaktu z ludzką skórą. W ciągu 5 milisekund tarcza zatrzymuje się i usuwa ze strefy zagrożenia chowając się w stole maszyny. W ten sposób zapobiega poważnym skaleczeniom.

Przemysłany

Inteligentna elektronika SawStop-AIM stale monitoruje stan pracy całego systemu. Czy funkcja jest włączona? Czy nabój został załadowany? Czy tarcza pilarska jest prawidłowo zainstalowana? Czy odległość między blokiem aluminiowym a tarczą jest prawidłowa?

Opcja Bypass

Funkcja SawStop-AIM może być w razie potrzeby wyłączona. Można wtedy ciąć materiały przewodzące.



Najwyższa precyzja

Mniej wyrw w górnej powierzchni materiału przy cięciu skośnym i wzdłużnym dzięki możliwości odchylenia tarczy pilarskiej w lewo. Więcej miejsca i dobra widoczność elementu obrabianego.

Elastyczna regulacja wysokości cięcia

Dla większych przekrojów poprzecznych wysokość cięcia do 80 mm.









Zdrowsza praca w systemie

Ostona tarczy ze złączką CLEANTEC zapewnia pracę bez pyłu i dobrą widoczność elementu obrabianego.

Dane techniczne	TKS 80
Pobór mocy [W]	2.200
Prędkość obrotowa na biegu jałowym (min ⁻¹)	1.700 – 3.500
Średnica tarczy pilarskiej (mm)	254
Wysokość cięcia 90°/45° (mm)	80/56
Nastawianie skosu [°]	-2 / 47
Wymiary stołu (mm)	690 x 580
Wysokość stołu, nóżki złożone (mm)	385
Wysokość stołu, nóżki rozłożone (mm)	900
Przyłącze do odsysania pyłu Ø (mm)	27/36
Ciężar (kg)	37

Zakres dostawy	Cena w PLN*	Nr zamów.
TKS 80  Wszystkie warianty: tarcza pilarska WOOD UNIVERSAL HW 254x2,4x30 W40, moduł KT-TKS 80, przykładnica kątowna, zestaw do odsysania, popychacz, klucz imbusowy SW 5, klucz płaski SW 50, klucz płaski SW 23		
TKS 80 EBS	8.382,00 10.309,86	575781
TKS 80 EBS-Set element rozszerzający VB TKS 80, element przedłużający VL TKS 80, prowadnica wzdłużna LA TKS 80, stół przesuwny ST TKS 80	13.929,00 17.132,67	575828

Wyposażenie	Cena w PLN*	Nr zamów.
 Przedłużenie VL TKS 80 do TKS 80, do pewnego i precyzyjnego cięcia na długość, powiększa powierzchnię podstawy o 580 mm, prosty i szybki montaż oraz demontaż, z nastawianą skalą pomiarową	1.216,30 1.496,05	575825
 Element rozszerzający VB TKS 80 do TKS 80, do pewnego i precyzyjnego cięcia na szerokość, powiększa powierzchnię podstawy o 411 mm, maksymalna szerokość cięcia wzdłużnego 680 mm, z nastawianą skalą pomiarową, prosty i szybki montaż oraz demontaż	1.710,80 2.104,28	575840
 Prowadnica wzdłużna LA TKS 80 do TKS 80, z precyzyjną regulacją cięcia wzdłużnego, dźwignia obsługi z przodu, zacisk do pewnego mocowania na stolikowej pilarsce tarczowej, regulowany ogranicznik	1.200,20 1.476,25	575826
 Stół przesuwny ST TKS 80 do TKS 80, do cięć poprzecznych o szerokości do 920 mm, z czterema plastikowymi rolkami zapewniającymi ciche przesuwanie się stołu, montaż w dwóch pozycjach dla większej strefy roboczej	1.420,10 1.746,72	575827
 Moduł KT-TKS 80 do TKS 80, wkład wymienny, zawiera serce TKS 80 – technologię SawStop-AIM	411,70 506,39	575851
 Tarcze pilarskie od strony 76		

* Niezobowiązujące zalecenie cenowe producenta. Ceny u Dystrybutora mogą być inne.

Cena netto | Cena brutto

Wartości dotyczące wibracji oraz emisji można znaleźć w instrukcjach obsługi pod adresem www.festool.pl/wibracja

Wszechstronność może być prosta.

Stolikowe pilarki przesuwne PRECISIO.

Cięcia poprzeczne i wzdłużne. Mobilna lub stacjonarna. Rozbudowa wnętrz, produkcja mebli i montaż stanowisk wystawienniczych. Wszechstronne zadania, jedno rozwiązanie: PRECISIO CS 50 i CS 70 o niewielkim ciężarze i przemyślanych funkcjach.



Przesuwna pilarka stolikowa

PRECISIO CS 50

Cięcia do szerokości 300 mm pod kątem 90°,
cięcia pod kątem 45° do 200 mm szerokości
i wysokości 52 mm.



Przesuwna pilarka stolikowa

PRECISIO CS 70

Cięcia do szerokości 320 mm pod kątem 90°,
cięcia pod kątem 45° do 226 mm szerokości
i wysokości 70 mm.



Szybka zmiana cięć poprzecznych w podłużne

Ustawianą w zakresie 180° przykładnicę kątową można w prosty sposób zamocować z każdej strony stołu. W ten sposób CS 50 w mgnieniu oka przestawia się z cięcia poprzecznego na wzdłużne i odwrotnie.

Jeden uchwyt dla wszystkich funkcji

Włącznik/wyłącznik, ustawianie prędkości obrotowej, chwilowe uruchamianie, szybkie włączanie i wyłączenie mechanizmu przesuwu – wszystkie ważne elementy obsługi CS 50 są zintegrowane i przejrzyste ułożone.



Mobilnie i stacjonarnie

Korzystając z systemu wyposażenia Festool, CS 70 z łatwością rozbudowuje się do postaci pełnowartościowej pilarki stacjonarnej. Dzięki temu można wykonywać większe przekroje poprzeczne.













Dane techniczne	CS 50	CS 50 Set	CS 70	CS 70 Set
Pobór mocy (W)	1.200	1.200	2.100	2.100
Prędkość obrotowa na biegu jałowym (min ⁻¹)	1.600 – 4.200	1.600 – 4.200	2.000 – 4.200	2.000 – 4.200
Średnica tarczy pilarskiej (mm)	190	190	225	225
Wysokość cięcia 90°/45° (mm)	0 – 52/0 – 37	0 – 52/0 – 37	0 – 70/0 – 48	0 – 70/0 – 48
Nastawianie skosu (°)	0 (-2)° – 45 (+47)	0 (-2)° – 45 (+47)	0 (-2)° – 45 (+47)	0 (-2)° – 45 (+47)
Długość przesuwu (mm)	304	304	320	320
Wymiary stołu (mm)	585 x 400	585 x 400	690 x 500	690 x 500
Wysokość stołu, nóżki złożone (mm)	333	333	375	375
Wysokość stołu, nóżki rozłożone (mm)	900	900	900	900
Przyłącze do odsysania pyłu Ø (mm)	27/36	27/36	27/36	27/36
Ciężar (kg)	21,9	42,9	37	68,5

02 Cięcie

Zastosowania	CS 50	CS 50 Set	CS 70	CS 70 Set
Cięcie paneli i laminatów	●	●	●	●
Cięcie wzdłużne desek i płyt	●	●	●	●
Przycinanie kanałów przewodowych z tworzywa sztucznego i ze stali	○	○	●	●
Cięcie wpustów na zdefiniowaną głębokość	○	○	○	○
Obcinanie/przycinanie na długość profili z aluminium i innych metali nieżelaznych	●	●	●	●
Docinanie listew z dokładnością pasowania	○	○	○	○
Przycinanie poprzeczne belek i desek o grubości do 60 mm	-	-	●	●
Cięcie wzdłużne do wysokości cięcia do 52 mm	●	●	○	○
Cięcie wzdłużne do wysokości cięcia do 70 mm	-	-	●	●

Bardzo dobrze się nadaje ●
Nadaje się ○

Zakres dostawy	Cena w PLN*	Nr zamów.
CS 50 Wszystkie warianty: tarcza pilarska WOOD UNIVERSAL HW 190x2,6 FF W32, przykładnica kątowa, 3 x zabezpieczenie przeciwdopryskowe, popychacz, schówek na wyposażeniu, klucz imbusowy SW 6		
 CS 50 EBG-FLR	5.106,00 6.280,38	574770
CS 50 EBG nóżki składane, zestaw do odsysania, wspornik z rolkami transportowymi	6.118,00 7.525,14	574765
CS 50 EBG-Set przewodnica wzdłużna, stół przesuwny, element przedłużający stół, element rozszerzający stół, nóżki składane, zestaw do odsysania, wspornik z rolkami transportowymi	10.978,00 13.502,94	574772
CS 70 Wszystkie warianty: tarcza pilarska WOOD UNIVERSAL HW 225x2,6x30 W32, przykładnica kątowa, popychacz, schówek na wyposażeniu, wspornik z rolkami transportowymi, klucz imbusowy SW 6		
 CS 70 EG	7.117,00 8.753,91	574778
CS 70 EBG 3 x zabezpieczenie przeciwdopryskowe, zestaw do odsysania, filtr powietrza	8.414,00 10.349,22	574776
CS 70 EBG-Set stół przesuwny CS 70 ST 650, element rozszerzający stół CS 70 VB, element przedłużający stół CS 70 VL, przewodnica wzdłużna, 3 x zabezpieczenie przeciwdopryskowe, zestaw do odsysania, filtr powietrza	14.835,00 18.247,05	574782

Wyposażenie do pilarki stolikowej CS 50	Cena w PLN*	Nr zamów.
 Element przedłużający stół VL do CS 50, CMS-GE, prosty montaż, rozkładana podstawa przedłużająca blat o 570 mm, jako podstawa pod długie przedmioty przycinane na szerokość, powiększa powierzchnię podstawy o 405 mm, wymiary długość x szerokość 375 x 454 mm	1.023,50 1.258,91	492092
 Element rozszerzający stół VB do CS 50, z nastawianą skalą pomiarową, powiększa powierzchnię podstawy o 410 mm, maks. szerokość cięcia przy cięciu wzdłużnym 610 mm, wymiary długość x szerokość 664 x 438 mm	1.315,20 1.617,70	492090
 Nakładka AF do CS 50, CMS-GE, podpora do zastosowania z obu stron, podpira elementy przy cięciach poprzecznych, powiększa powierzchnię podstawy o 300 mm, wymiary długość x szerokość 662 x 390 mm	439,30 540,34	492242
 Przewodnica wzdłużna LA-CS 50/CMS do CS 50, CMS-GE, z precyzyjną regulacją i tylnym zaciskiem, obsługiwana z przodu, z ustawianym profilem do dokładnych i pewnych przekrojów wzdłużnych	1.059,90 1.303,68	574796
 Stół przesuwny ST do CS 50, CMS-GE, do MFT 3-VL, maks. szerokość cięcia przy cięciu poprzecznym 830 mm	1.461,50 1.797,65	492100
 Zabezpieczenie przeciwdopryskowe CS 50 SP/10 do CS 50, dla uzyskiwania krawędzi przekrojów wolnych od wyrw po obu stronach, zawartość opakowania 10 szt.	85,60 105,29	492241
 Nóżki składane CS 50 KB do CS 50, umożliwiają dwie wysokości robocze, nóżki składane do rozbudowy wariantu CS 50 FLR	877,70 1.079,57	575671
 Schówek na tarczach pilarskich SGA do CS 50, CMS-GE, dla pewnego i wygodnego przechowywania 4 tarcz pilarskich	214,40 263,71	492228

Wyposażenie do pilarki stolikowej CS 70		Cena w PLN*	Nr zamów.
	Element przedłużający stół CS 70 VL do CS 70, prosty montaż, rozkładana podstawa przedłużająca blat o 570 mm, jako podstawa pod długie przedmioty przycinane na szerokość, powiększa powierzchnię podstawy o 580 mm, wymiary długość x szerokość 525 x 522 mm	1.253,50 1.541,81	488061
	Element rozszerzający stół CS 70 VB do CS 70, z nastawianą skalą pomiarową, prosty i szybki montaż oraz demontaż, do pewnego i precyzyjnego cięcia na szerokość, powiększa powierzchnię podstawy o 411 mm, maks. szerokość cięcia przy cięciu wzdłużnym 680 mm, wymiary długość x szerokość 773 x 435 mm	1.760,90 2.165,91	488060
	Prowadnica do obcinania długich elementów CS 70 KA do CS 70 i CS 50, rozsuwana, z podparciem, podstawą pod przedmiot, taśmą pomiarową oraz zderzakiem przesuwającym, łatwe wyciąganie i rozwijanie taśmy pomiarowej dzięki mechanizmowi teleskopowemu, długość 1.200 – 2.050 mm	1.521,70 1.871,69	488063
	Prowadnica wzdłużna CS 70 LA do CS 70, MFT/3-VL, z precyzyjną regulacją i tylnym zaciskiem, obsługiwana z przodu, z ustawianym profilem do dokładnych i pewnych przekrojów wzdłużnych	1.235,60 1.519,79	488062
Stół przesuwny Wszystkie warianty: do CS 70, prosty i szybki montaż oraz demontaż			
	CS 70 ST do cięcia płyt, 2 x nóżki podporowe, linia prowadnicy z dodatkowym zaciskiem, maks. szerokość cięcia przy cięciu poprzecznym 920 mm	4.106,90 5.051,49	488059
	CS 70 ST 650 maks. szerokość cięcia przy cięciu poprzecznym 650 mm	2.170,80 2.670,08	490312
	Rolki transportowe CS 70 TR do CS 70, do zamontowania do składanych nóżek, umożliwiają łatwy i wygodny transport	446,70 549,44	488064
	Zabezpieczenie przeciwdpryskowe CS 70 SP /10 do CS 70, dla uzyskiwania krawędzi przekrojów wolnych od wyrw po obu stronach, zawartość opakowania 10 szt.	85,60 105,29	490340
	Zestaw do odsysania AB-AS CS/TKS do CT/CTM, antystatyczny, zawartość: wąż ssący D 27x2,0 m-AS, wąż ssący D 36x1 m-AS, trójnik, możliwość stosowania w połączeniu ze wszystkimi podstolikowymi pilarkami przesuwającymi oraz stolikowymi pilarkami tarczowymi, średnica 27/36 mm	446,70 549,44	577280
Pozostałe wyposażenie		Cena w PLN*	Nr zamów.
	Zderzak przesuwny KA-AR do KA-KS 120-L i KA-KS 120-R, do CS 50, CS 70, do dosuwania obrabianych przedmiotów do prowadnicy, do obcinania długich elementów CS 70 KA, podst. KA 100/200 oraz KA-KS 120	158,70 195,20	488560
	Przykładnica kątowna WA do CS 70, CS 50, CMS-GE, do pracy z 2 prowadnicami	713,00 876,99	574797
	Zderzak przesuwny WA-AR do CS 50, CS 70, do dosuwania obrabianych przedmiotów do prowadnicy, do obcinania długich elementów CS 70 WA, CS 50 WA, oraz Basis WRA 500	158,70 195,20	491712
	Podpórka rolnkowa RB do wszystkich narzędzi pótstacjonarnych (CS/KS/CMS), zastosowanie z CS 50, CS 70, CB 120, System Basis Plus, CMS-GE, stół wielofunkcyjny, do układania długich obrabianych przedmiotów oraz w operacjach cięcia wzdłużnego i poprzecznego, frezowania i szlifowania, wysokość regulowana 630 – 1.000 mm	780,20 959,65	488711
	Tarcze pilarskie od strony 76		

Nasze tarcze pilarskie. Perfekcyjne rezultaty

Nasze tarcze pilarskie są precyzyjnie dopasowane do odpowiednich zastosowań i materiałów. Połączenie naszych narzędzi i pasujących tarcz pilarskich umożliwia perfekcyjne cięcie.



Kod barwny

WOOD STANDARD

Doskonale nadaje się do obróbki płyt stolarskich, jak również miękkich tworzyw sztucznych (np. PVC).

WOOD RIP CUT

Do szybkiego cięcia przy użyciu mniejszej siły, szczególnie w przypadku cięcia wzdłużnego drewna litego. Nadaje się zarówno do drewna twardego jak i miękkiego

WOOD UNIVERSAL

Uniwersalna tarcza pilarska do obróbki wszystkich rodzajów drewna oraz materiałów drewnopochodnych, a także płyt budowlanych oraz miękkich tworzyw sztucznych

WOOD FINE CUT

Tarcza pilarska z drobnym zębem zapewnia czyste cięcia poprzeczne bez wyrw w litym drewnie, powlekanym i fornirowanych płytach oraz szkłe akrylowym

ALUMINIUM/PLASTICS

Bardzo dobrze nadaje się do płyt i profili aluminiowych oraz twardych i wzmacnianych włóknami tworzyw sztucznych

LAMINATE/HPL

Idealne do laminatów i płyt łączonych żywicą melaminową (np. Trespa®)

STEEL

Do optymalnych cięć w płytach warstwowych, podwójnych podłogach stalowych w biurach oraz w kanałach przewodowych.

ABRASIVE MATERIALS

Rozwiązanie do cięcia wiązanych cementem i gipsem płyt wiórowych i włóknowych

Kształt zębów**ZĘBY PRZEMIENNE**

Zęby są szlifowane skośnie z lewej oraz z prawej strony i tną na przemian. Zmniejsza to obciążenie poszczególnych zębów. Dzięki temu zapewnione jest płynne działanie i wysoka trwałość tarczy pilarskiej. Taki rodzaj uzębienia gwarantuje doskonałą jakość cięcia.

**ZĄB PRZEMIENNY – ZĄB DACHOWY**

Oprócz zębów przemiennych stosowany jest tzw. ząb dachowy. Odciąża on zęby przemiennie i zapewnia wysoką i równomierną płynność pracy oraz długą trwałość. Również w tym przypadku osiągnięta jest doskonała jakość cięcia.

**ZĄB TRAPEZOWY – ZĄB PŁASKI**

Zęby trapezowe i zęby płaskie rozmieszczone są na przemian. Ząb trapezowy odpowiada za postęp cięcia, natomiast ząb płaski zapewnia czyste krawędzie cięcia. Solidne uzębienie zapewnia wysoką trwałość tarczy pilarskiej.

**ZĄB PŁASKI Z NAPRZEMIENNĄ FAZĄ**

Zęby płaskie są szlifowane skośnie z lewej oraz z prawej strony i tną na przemian, co umożliwia odciążenie poszczególnych zębów. Pozwala to osiągnąć równomierną jakość i wysoką trwałość.

**ZĄB PŁASKI**

Krawędzie tnące zębów są proste. Dzięki temu uzębienie jest bardzo wytrzymałe. Każdy zęb nie jednakowo i dlatego jest stosowany do twardych materiałów, takich jak stal i materiały abrazyjne.

**Doskonałe dopasowanie**

Perfekcyjne cięcia oraz długi okres żywotności – ostrza wytwarzane są z metali wysokiej jakości. Kąt cięcia oraz kształt zębów są odpowiednie do zastosowania i do maszyny.

Wysoka jakość

Doskonały stosunek ceny do jakości dzięki długiemu okresowi żywotności i dobrym właściwościom podczas ponownego ostrzenia tarcz.

Łatwy wybór

Dzięki praktycznemu kodowaniu kolorami można szybko znaleźć odpowiednią tarczę lub brzeszczot do danego zastosowania.

Optymalny posuw piły

Płynny i bezpieczny postęp cięcia dzięki wysokiej jakości stali, bardzo wytrzymałym zębom piły z węgla spiekanego i optymalnym szczelinom dylatacyjnym.

Kod barwny					
Materiał			Fe	Al	
Zalecana prędkość obrotowa	3-6	3-5	2-4	3-6	4-6

WOOD STANDARD



	Średnica	Szerokość cięcia	Ø otworu	Liczba zębów	Kąt natarcia	Kształt zęba	Cena w PLN*	Nr zamów.
HW 160x1,8x20 W18	160 mm	1,8 mm	20 mm	18	25°	W	177,60 218,45	500458
HW 160x2,2x20 W18	160 mm	2,2 mm	20 mm	18	25°	W	193,20 237,64	768129
HW 210x2,6x30 W18	210 mm	2,6 mm	30 mm	18	20°	W	294,90 362,73	493197
HW 230x2,5x30 W24	230 mm	2,5 mm	30 mm	24	20°	W	369,90 454,98	500647

WOOD RIP CUT



HW 160x1,8x20 PW12	160 mm	1,8 mm	20 mm	12	20°	PW	261,80 322,01	205550
HW 160x2,2x20 PW12	160 mm	2,2 mm	20 mm	12	20°	PW	261,80 322,01	496301
HW 190x2,6 FF PW16	190 mm	2,6 mm	FF**	16	28°	PW	335,40 412,54	492049
HW 210x2,6x30 PW16	210 mm	2,6 mm	30 mm	16	28°	PW	373,60 459,53	493196
HW 225x2,6x30 PW18	225 mm	2,6 mm	30 mm	18	28°	PW	374,90 461,13	496303
HW 230x2,5x30 PW18	230 mm	2,5 mm	30 mm	18	28°	PW	359,30 441,94	500646
HW 254x2,4x30 PW24	254 mm	2,4 mm	30 mm	24	20°	PW	344,60 423,86	575974

WOOD UNIVERSAL



HW 160x1,8x20 W28	160 mm	1,8 mm	20 mm	28	15°	W	299,50 368,39	205551
HW 160x2,2x20 W28	160 mm	2,2 mm	20 mm	28	15°	W	299,50 368,39	496302
HW 190x2,6 FF W32	190 mm	2,6 mm	FF**	32	10°	W	374,00 460,02	492048
HW 210x2,4x30 W36	210 mm	2,4 mm	30 mm	36	15°	W	385,10 473,67	493198
HW 216x2,3x30 W36	216 mm	2,3 mm	30 mm	36	-5°	W	445,30 547,72	500124
HW 225x2,6x30 W32	225 mm	2,6 mm	30 mm	32	20°	W	374,90 461,13	488288
HW 254x2,4x30 W40	254 mm	2,4 mm	30 mm	40	15°	W	531,30 653,50	575975
HW 260x2,5x30 W60	260 mm	2,5 mm	30 mm	60	-5°	W	713,50 877,61	494604

WOOD FINE CUT

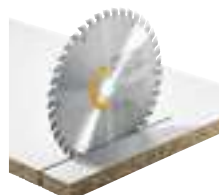

HW 160x1,8x20 WD42	160 mm	1,8 mm	20 mm	42	10°	WD	373,10 458,91	205553
HW 160x2,2x20 W48	160 mm	2,2 mm	20 mm	48	5°	W	373,10 458,91	491952
HW 190x2,4 FF W48	190 mm	2,4 mm	FF**	48	8°	W	447,60 550,55	492050
HW 210x2,4x30 W52	210 mm	2,4 mm	30 mm	52	5°	W	522,10 642,18	493199
HW 216x2,3x30 W48	216 mm	2,3 mm	30 mm	48	-5°	W	542,80 667,64	491050
HW 216x2,3x30 W60	216 mm	2,3 mm	30 mm	60	-5°	W	650,00 799,50	500125
HW 225x2,6x30 W48	225 mm	2,6 mm	30 mm	48	10°	W	524,40 645,01	488289
HW 230x2,5x30 W48	230 mm	2,5 mm	30 mm	48	10°	W	506,00 622,38	500648
HW 254x2,4x30 W60	254 mm	2,4 mm	30 mm	60	10°	W	669,80 823,85	575976
HW 260x2,5x30 W80	260 mm	2,5 mm	30 mm	80	-5°	W	856,10 1.053,00	494605

Zalecana prędkość obrotowa

Kod barwny					
Materiał			Fe	Al	
Zalecana prędkość obrotowa	3-6	3-5	2-4	3-6	4-6

ALUMINIUM/ PLASTICS	Średnica	Szerokość cięcia	Ø otworu	Liczba zębów	Kąt natarcia	Kształt zęba	Cena w PLN*	Nr zamów.
HW 160x1,8x20 F/FA52	160 mm	1,8 mm	20 mm	52	-5°	F/FA	562,20 691,51	205555
HW 160x2,2x20 TF52	160 mm	2,2 mm	20 mm	52	-5°	TF	562,20 691,51	496306
HW 190x2,6 FF TF58	190 mm	2,6 mm	FF**	58	-5°	TF	710,70 874,16	492051
HW 210x2,4x30 TF72	210 mm	2,4 mm	30 mm	72	-5°	TF	840,00 1.033,20	493201
HW 216x2,3x30 W60	216 mm	2,3 mm	30 mm	60	-5°	W	794,90 977,73	491051
HW 216x2,3x30 TF64	216 mm	2,3 mm	30 mm	64	0°	TF	794,90 977,73	500122
HW 225x2,6x30 TF68	225 mm	2,6 mm	30 mm	68	-5°	TF	823,90 1.013,40	488291
HW 230x2,5x30 TF76	230 mm	2,5 mm	30 mm	76	-5°	TF	809,60 995,81	500649
HW 254x2,4x30 TF80 A	254 mm	2,4 mm	30 mm	80	-5°	TF	762,30 937,63	575978
HW 260x2,4x30 TF68	260 mm	2,4 mm	30 mm	68	0°	TF	837,70 1.030,37	494607

LAMINATE/ HPL

HW 160x1,8x20 TF52	160 mm	1,8 mm	20 mm	52	-5°	TF	562,20 691,51	205554
HW 160x2,2x20 TF48	160 mm	2,2 mm	20 mm	48	4°	TF	562,20 691,51	496308
HW 190x2,6 FF TF54	190 mm	2,6 mm	FF**	54	4°	TF	710,70 874,16	492052
HW 210x2,4x30 TF60	210 mm	2,4 mm	30 mm	60	4°	TF	840,00 1.033,20	493200
HW 216x2,3x30 WZ/FA60	216 mm	2,3 mm	30 mm	60	-5°	WZ/FA	794,90 977,73	500123
HW 225x2,6x30 TF64	225 mm	2,6 mm	30 mm	64	4°	TF	823,90 1.013,40	489459
HW 254x2,4x30 TF80 L	254 mm	2,4 mm	30 mm	80	4°	TF	762,30 937,63	575977
HW 260x2,5x30 WZ/FA64	260 mm	2,5 mm	30 mm	64	-5°	WZ/FA	837,70 1.030,37	494606

STEEL

HW 210x2,2x30 F36	210 mm	2,2 mm	30 mm	36	1°	F	586,50 721,40	493351
HW 230x2,5x30 F48	230 mm	2,5 mm	30 mm	48	0°	F	567,20 697,66	500651

ABRASIVE MATERIALS

DIA 160x1,8x20 F4 Tarcza pilarska przeznaczona wyłącznie do TS 55 F i TS 55 K	160 mm	1,8 mm	20 mm	4	10°	F	704,80 866,90	205558
DIA 160x2,2x20 F4 Tarcza pilarska przeznaczona wyłącznie do TS 55 R i TSC 55	160 mm	2,2 mm	20 mm	4	10°	F	764,10 939,84	201910

Zalecana prędkość obrotowa

Innowacyjne multitalenty.

Pilarki mieczowe.

Pilarka mieczowa UNIVERS SSU 200 nadaje się do cięcia wszystkich powszechnie znanych materiałów stosowanych w konstrukcjach drewnianych, w tym drewna i materiałów izolacyjnych. IS 330 to specjalistka od cięcia materiałów izolacyjnych. Połączenie zalet pilarki łańcuchowej i ręcznej pilarki tarczowej w jednym, wyjątkowym, mobilnym systemie. Szyna prowadząca umożliwia bezproblemowe wykonywanie prostych cięć wzdłużnych, poprzecznych i skośnych oraz przycinanie krokwi bez wyrw.



Pilarka mieczowa UNIVERS SSU 200

Drewno i materiały izolacyjne
o grubości do 200 mm.

Pilarka mieczowa IS 330

Odporne na nacisk materiały
izolacyjne o grubości do 330 mm.*



Beznarzędziowa zmiana łańcucha



Dzięki FastFix możliwa jest wymiana łańcucha kilkoma ruchami. Napinanie łańcucha przebiega również beznarzędziowo, poprzez obracanie koła napinającego.













Praca dostosowana do materiału

SSU 200 wyposażona jest w elektronikę MMC: regulacja prędkości obrotowej w zależności od materiału i łańcucha, powolny rozruch, zabezpieczenie przeciw przeciążeniom i hamulec bezpieczeństwa zapewniają doskonałe rezultaty przy wszystkich zastosowaniach, a dodatkowo chronią maszyny i materiał.

Dane techniczne	SSU 200	IS 330
Pobór mocy (W)	1.600	1.600
Prędkość obrotowa na biegu jałowym (min ⁻¹)	4.600	4.600
Głęb.cięcia 0°; 90°/45°/60° (mm)	200/140/100	330/230/165
Cięcia pod kątem (°)	0 – 60	0 – 60
Prędkość cięcia (bieg jałowy) (m/s)	10,6	12
Odchylenie prowadnicy łańcucha (°)	0 – 10	0 – 10
Ciężar (kg)	6,5	7

Zakres dostawy		Cena w PLN*	Nr zamów.
SSU 200	Wszystkie warianty: łańcuch tnący uniwersalny SC 3/8"-91U-39E, olej do łańcuchów 250 ml, przewód zasilający 7,5 m, ostona, Systainer SYS 5 TL		
	SSU 200 EB-Plus	4.725,00 5.811,75	575980
	SSU 200 EB-Plus-FS szyna prowadząca FS 800/2	5.016,00 6.169,68	575982
IS 330			
	IS 330 EB łańcuch tnący ISO SC 3/8"-90 I-57E, łańcuch tnący ISO Hard SC 3/8"-91 IH-57E, olej do łańcuchów 250 ml, przewód zasilający 7,5 m, ostona	5.401,00 6.643,23	575979

Wyposażenie		Cena w PLN*	Nr zamów.
	Prowadnica równoległa Wszystkie warianty: do SSU 200, IS 330, SSP 200, ISP 330		
	PA-SSU 200 obustronnie prowadzona prowadnica równoległa	194,60 239,36	769098
	PA-A SSU 200 mocowana w dwóch miejscach prowadnica równoległa wygięta	337,70 415,37	769099
	Łańcuch tnący Wszystkie warianty: podziałka łańcucha 3/8"		
	SC 3/8"-91 U-39E do SSU 200, SSP 200, łańcuch tnący uniwersalny Uni, do cięcia wzdłużnego i poprzecznego	145,90 179,46	769101
	SC 3/8"-91 L-39E do SSU 200, SSP 200, łańcuch do pily do cięcia wzdłużnego, do cięcia wzdłużnego	182,70 224,72	769103
	SC 3/8"-91 F-39E do SSU 200, SSP 200, łańcuch tnący drobny fein, do cięcia precyzyjnego i poprzecznego	182,70 224,72	769102
	SC 3/8"-91 I-39E do SSU 200, SSP 200, łańcuch do pily ISO, do elastycznych i twardych mat. izolacyjnych	295,80 363,83	769100
	SC 3/8"-91 I-57E do IS 330, ISP 330, łańcuch do pily ISO, do elastycznych i twardych mat. izolacyjnych	443,00 544,89	769088
	SC 3/8"-91 IH-57E do IS 330, ISP 330, łańcuch do pily ISO Hard, do ekstremalnie twardych materiałów izolacyjnych	443,00 544,89	769090
	Prowadnica		
	GB 10"-SSU 200 do SSU 200, SSP 200	271,90 334,44	769066
	GB 13"-IS 330 do IS 330, ISP 330	407,60 501,35	769089
	Szyny prowadzące od strony 59		

* Niezobowiązujące zalecenie cenowe producenta. Ceny u Dystrybutora mogą być inne.
Cena netto | Cena brutto

Rewolucja w dziedzinie cięcia materiałów izolacyjnych.

Akumulatorowa pilarka do materiałów izolacyjnych.

Prowadzenie ręczne lub przy pomocy szyny prowadzącej i systemu ograniczników, na dachu, konstrukcji nośnej i na podłodze, do materiałów izolacyjnych z włókien mineralnych, naturalnych lub płyty PUR – ISC 240 to mobilność, wszechstronność zastosowań i wydajność. Mocny akumulator litowo-jonowy 18 V i bezszczotkowy silnik EC-TEC umożliwiają szybkie, mobilne cięcie materiałów izolacyjnych o grubości do 350 mm.



Akumulatorowa pilarka do materiałów izolacyjnych ISC 240

Włókna mineralne, materiały izolacyjne z włókien naturalnych i płyty izolacyjne PUR o grubości do 350 mm.

Dane techniczne	ISC 240
Napięcie akumulatora (V)	18
Liczba skoków roboczych (min ⁻¹)	3.000
Głębokość cięcia (mm)	240
Skok (mm)	26
Przyłącze do odsysania pyłu Ø (mm)	27
Pojemność akumulatora (Ah)	4
Ciężar z akumulatorem (kg)	2,4



Bezczotkowy silnik EC-TEC



Więcej informacji na temat autostartu Bluetooth® znajduje się na stronie 29

Zakres dostawy

		Cena w PLN*	Nr zamów.
ISC 240	Wszystkie warianty: zespół tnący ze szlifem falistym SG-240/W-ISC, stół [204160], sanie do szyny prowadzącej, Systainer SYS3 M 237		
	ISC 240 EB-Basic bez akumulatora, bez ładowarki	1.877,00 2.308,71	576571
	ISC 240 HPC 4,0 EBI-Plus 2 x akumulator BP 18 Li 4,0 HPC-ASI, szybka ładowarka TCL 6	3.069,00 3.774,87	576569
	ISC 240 HPC 4,0 EBI-Plus-XL-FS 2 x akumulator BP 18 Li 4,0 HPC-ASI, szybka ładowarka TCL 6, przykładnica kątowa, szyna prowadząca FS 1400/2	4.234,00 5.207,82	576572



Czyste cięcia

Dzięki szynie prowadzącej i przykładni kątowej (zawartej w zestawie lub jako wyposażenie dodatkowe) powtarzalne cięcia wykonuje się zawsze absolutnie równo i z zachowaniem kątów.











Do różnorodnych zastosowań

Do cięcia elastycznych materiałów izolacyjnych, takich jak wełna mineralna i włókna naturalne, nadaje się ostrze ze szlifem falistym, a do materiałów takich jak PUR i styropian – ostrze z zębem rozwartym. Dwie dostępne długości to 240 mm i 350 mm, do materiałów o różnej grubości.



Szybkość i wytrzymałość

Specjalne brzeszczoły gwarantują szybki postęp pracy przy długotrwałym użytkowaniu, nawet podczas cięcia materiałów izolacyjnych o grubości do 350 mm. Dzięki systemowi szybkiej wymiany, zmienia się je łatwo i bez użycia narzędzi.

Wyposażenie	Cena w PLN*	Nr zamów.
Zestaw do cięcia Wszystkie warianty: do ISC 240 EB		
 SG-240/G-ISC zespół tnący z ostrzem z zębem rozwartym, do płyt izolacyjnych PUR i styropianowych, twardej wełny kamiennej i szklanej, długość cięcia 240 mm	268,20 329,89	575409
 SG-350/G-ISC zespół tnący z ostrzem z zębem rozwartym, do płyt izolacyjnych PUR i styropianowych, twardej wełny kamiennej i szklanej, długość cięcia 350 mm	365,30 449,32	575410
 SG-240/W-ISC zespół tnący z ostrzem ze szlifem falistym, do elastycznych materiałów izolacyjnych z włókien mineralnych i naturalnych, długość cięcia 240 mm	365,30 449,32	575411
 SG-350/W-ISC zespół tnący z ostrzem ze szlifem falistym, do elastycznych materiałów izolacyjnych z włókien mineralnych i naturalnych, długość cięcia 350 mm	461,90 568,14	575412
Brzeszczot Wszystkie warianty: do ISC 240 EB, materiał ostrza HCS		
 DSB 240/G wymienny brzeszczot do zespołu tnącego z zębem rozwartym SG-240/G-ISC, długość cięcia 240 mm	98,00 120,54	575414
 DSB 350/G wymienny brzeszczot do zespołu tnącego z zębem rozwartym SG-350/G-ISC, długość cięcia 350 mm	146,30 179,95	575415
 DSB 240/W wymienny brzeszczot (ruchomy) do zespołu tnącego ze szlifem falistym SG-240/W-ISC, długość cięcia 240 mm	98,00 120,54	575416
 DSB 350/W wymienny brzeszczot (ruchomy) do zespołu tnącego ze szlifem falistym SG-350/W-ISC, długość cięcia 350 mm	146,30 179,95	575417
 Przykładnica kątowa FS-WA-ISC do FS/2 z ISC 240, możliwość ustawienia powtarzalnego wymiaru za pomocą skali i ogranicznika, montaż na prowadnicy bez użycia narzędzi, kompaktowe położenie transportowe przykładni kątowej połączonej z szyną prowadzącą, liniał, zderzak przesuwny, maks. szerokość obrabianego elementu 900 mm, zakres regulacji kątowej -47° – +47°	730,10 898,02	575413
 Technologia akumulatorów i ładowania od strony 28		
 Szyny prowadzące od strony 59		

* Niezobowiązujące zalecenie cenowe producenta. Ceny u Dystrybutora mogą być inne.
Cena netto | Cena brutto

Większa dokładność przy maksymalnej wydajności.

Akumulatorowe urządzenie wielofunkcyjne VECTURO.

Przemysłane akcesoria do pozycjonowania i odsysania sprawiają, że VECTURO OSC 18 jest inteligentnym rozwiązaniem systemowym spełniającym najwyższe wymagania w zakresie wydajności, komfortu i precyzji podczas cięcia i usuwania powłok z powierzchni.

Akumulatorowe urządzenie wielofunkcyjne VECTURO OSC 18

Tłumienie wibracji i hałasu zapewnia optymalny komfort pracy, a bezszczotkowy silnik EC-TEC z bezstopniową regulacją prędkości obrotowej gwarantuje maksymalne tempo pracy.

STARLOCK MAX



Bezczotkowy silnik EC-TEC



Dane techniczne	OSC 18
Napięcie akumulatora (V)	18
Drżenie (min ⁻¹)	10.000 – 19.500
Zakres oscylacji	2 x 2°
Uchwyt narzędziowy	StarlockMax
Pojemność akumulatora (Ah)	4
Ciężar z akumulatorem (kg)	1,8



Ogranicznik głębokości

Precyzyjnie określanie głębokości cięcia – ochrona brzeszczotu i materiału.



System szybkiej wymiany brzeszczotów dzięki uchwytowi narzędziowemu StarlockMax

Krótki czas przebrajania dzięki beznarzędziowej wymianie brzeszczotów i wyposażenia. Maksymalne przeniesienie mocy na brzeszczot.



Przyrząd do odsysania

Do cięcia bez pyłu z dobrym widokiem na narzędzie. Idealnie sprawdza się podczas cięcia nad głową.







Prowadnica precyzyjna

Do dokładnie zdefiniowanych cięć zanurzeniowych. Z wbudowanym ogranicznikiem głębokości i króćcem ssącym.

Zakres dostawy

	Cena w PLN*	Nr zamów.
OSC 18 Wszystkie warianty: brzeszczot uniwersalny USB 78/32/Bi/OSC, Systainer SYS3 M 187		
OSC 18 E-Basic bez akumulatora, bez ładowarki	1.431,00 1.760,13	576591
OSC 18 E-Basic-Set bez akumulatora, bez ładowarki, przyrząd do odsysania OSC-AV, prowadnica precyzyjna OSC-AH, ogranicznik głębokości OSC-TA, adapter OSC-A, brzeszczot uniwersalny USB 50/35/Bi/OSC, brzeszczot do drewna HSB 100/Bi/OSC	2.438,00 2.998,74	576592
OSC 18 HPC 4,0 EI-Plus akumulator BP 18 Li 4,0 HPC-ASI, szybka ładowarka TCL 6	2.162,00 2.659,26	576595
OSC 18 HPC 4,0 EI-Set akumulator BP 18 Li 4,0 HPC-ASI, szybka ładowarka TCL 6, przyrząd do odsysania OSC-AV, prowadnica precyzyjna OSC-AH, ogranicznik głębokości OSC-TA, adapter OSC-A, brzeszczot uniwersalny USB 50/35/Bi/OSC, brzeszczot do drewna HSB 100/Bi/OSC	3.170,00 3.899,10	576593

* Niezobowiązujące zalecenie cenowe producenta. Ceny u Dystrybutora mogą być inne.
Cena netto | Cena brutto











Wyposażenie	Cena w PLN*	Nr zamów.
 <p>Prowadnica precyzyjna OSC-AH do OSC 18, zapewnia precyzyjnie prowadzone cięcia zanurzeniowe, posiada ogranicznik, zapewniający zdefiniowaną głębokość cięcia oraz króciec ssący do cięcia niemal bez pyłu, zawiera adapter do beznarzędziowego montażu wyposażenia, do użytku z brzeszczotami wygiętymi, adapter OSC-A, maks. gł. wcięcia – prowadnica precyzyjna 42 mm, ciężar 0,485 kg</p>	<p>571,80 703,31</p>	<p>203254</p>
 <p>Przyrząd do odsysania OSC-AV do OSC 18, umożliwia cięcie bez pyłu, zapewnia idealną widoczność narzędzia, możliwe jest bezpieczne, oburęczne prowadzenie maszyny, zawiera adapter do beznarzędziowego montażu wyposażenia, adapter OSC-A, maks. zagłębienie przyrządu do odsysania 47 mm, ciężar 0,125 kg</p>	<p>238,30 293,11</p>	<p>203256</p>
 <p>Ogranicznik głębokości OSC-TA do OSC 18, umożliwia zanurzeniowe cięcie na zdefiniowanej głębokości, zawiera dwie nakładki: obrotowy ogranicznik głębokości do cięć zanurzeniowych oraz stopę ślizgową do długich cięć prostych, zawiera adapter do beznarzędziowego montażu wyposażenia, elastyczne ustawienie kąta roboczego, adapter OSC-A, maks. gł. wcięcia – ogranicznik gł. 56 mm, maks. gł. wcięcia – stopa ślizgowa 20 mm, rastrowanie regulacji głębokości 1,5 mm, ciężar 0,2 kg</p>	<p>238,30 293,11</p>	<p>203255</p>
 <p>Zestaw wyposażenia do urządzenia wielofunkcyjnego OSC-AH/TA/AV-Set do OSC 18, zapewnia precyzyjnie prowadzone cięcia zanurzeniowe, cięcie bez pyłu, a także zdefiniowaną głębokość cięć, zawiera adapter do beznarzędziowego montażu wyposażenia, prowadnica precyzyjna OSC-AH, ogranicznik głębokości OSC-TA, przyrząd do odsysania OSC-AV, adapter OSC-A, maks. gł. wcięcia – ogranicznik gł. 56 mm, maks. gł. wcięcia – stopa ślizgowa 20 mm, maks. gł. wcięcia – prowadnica precyzyjna 42 mm, rastrowanie regulacji głębokości 1,5 mm, ciężar 0,64 kg</p>	<p>761,80 937,01</p>	<p>203258</p>

Halo Festool! Kontakt w przypadku pytań

Bezpośredni kontakt z Festool to najlepszy wybór, jeśli chcesz uzyskać odpowiedzi na wszystkie pytania w szybki i łatwy sposób. Nie wiesz jakie wyposażenie lub materiały eksploatacyjne są odpowiednie? Ekspersi Festool zawsze chętnie służą pomocą.

Więcej informacji znajduje się na stronie 8



		Długość (mm)	Szerokość (mm)		Cena w PLN*	Jednostka opakowaniowa Nr zam.	Drewno lite	Drewno z gwoździakami	Płyty wiórowe surowe/ powlekane	Tworzywa sztuczne	Kit do okien	Kleje	Silikon	Fugi do glazury
Brzeszczyty do drewna														
Dwurzędowe, oryginalne uzębienie japońskie dla zapewnienia wysokiej precyzji cięcia oraz czystych krawędzi. Uwaga: bez możliwości cięcia wgłębego.		50	35	HSB 50/35/J/OSC/5	333,50 410,21	5×203333	●		●					
		50	65	HSB 50/65/J/OSC/5	357,00 439,11	5×203332	●		●					
Tarcza pilarska do drewna (HCS) – idealna do zastosowań w połączeniu z ogranicznikiem głębokości														
Do długiego prostego cięcia oraz do wycinania ułożonego parkietu lub laminatu.		-	-	HSB 100/Bi/OSC	330,30 406,27	1×203334	●		●					
Uniwersalne brzeszczyty bimetalowe do cięcia wgłębego														
Z wysokiej jakości bimetalu. Niezwykle trwałe i wytrzymałe. Idealne do cięć zanurzeniowych. Do obróbki najróżniejszych materiałów, takich jak drewno, drewno powlekane, drewno lakierowane, materiały złożone, tworzywa wzmacniane włóknem szklanym, karton gipsowy, metale nieżelazne, tworzywa sztuczne.		78	32	USB 78/32/Bi/OSC/5	328,90 404,55	5×203337		●	●	●				
		78	42	USB 78/42/Bi/OSC/5	347,80 427,79	5×203336		●	●	●				
		50	35	USB 50/35/Bi/OSC/5	333,50 410,21	5×203338		●	●	●				
		50	65	USB 50/65/Bi/OSC/5	357,00 439,11	5×203960		●	●	●				
Diaamentowy brzeszczot segmentowy – z przeznaczeniem do pracy w narożnikach														
Specjalny brzeszczot z powłoką diamentową nadający się do cięcia fug marmurowych, epoksydowych i trasowych, twardego epoksydu oraz fug cementowych.		-	-	SSB 90/OSC/DIA	428,80 527,42	1×204414								●
Brzeszczot segmentowy														
Segmentowy brzeszczot do usuwania szyb z ramy okiennej (kitu okiennego).		-	-	SSB 32/OSC	290,80 357,68	1×204410				●	●			
Masy szpachlowe														
Brzeszczot specjalny do usuwania klejów polimerowych z płytek, starych lakierów, pozostałości kleju, silikonu, wykładzin dywanowych oraz warstw ochronnych podwozia.		-	-	SSP 52/OSC	110,40 135,79	1×204412						●	●	

■ Brzeszczyty do drewna

■ Brzeszczyty uniwersalne

■ Specjalne brzeszczyty dla szklarzy i parkieciarzy

● Bardzo dobrze się nadaje

* Niezobowiązujące zalecenie cenowe producenta. Ceny u Dystrybutora mogą być inne.
Cena netto | Cena brutto

03 Szlifowanie



Zabierz gniazdko ze sobą.
Nowy SYS-PowerStation.
Więcej informacji znajduje się
na stronie 312.



094 Przekładniowe szlifierki mimośrodowe ROTEX



100 Szlifierki mimośrodowe



108 Szlifierka krawędziowa



110 Szlifierki oscylacyjne



112 Szlifierka Delta



114 Szlifierka taśmowa



116 Szlifierka przegubowa PLANEX



120 Pneumatyczna szlifierka mimośrodowa LEX



122 Pneumatyczne szlifierki oscylacyjne

RUCHY SZLIFUJĄCE I SUWY

W zależności od rodzaju powierzchni i pożądanego rezultatu, przy szlifowaniu zgrubnym lub dokładnym dostępne są różne rodzaje ruchu. Poza tym obowiązuje zasada: im większy suw szlifujący, tym większy ścier. Niewielki suw szlifujący, np. 3 mm, jest idealny w przypadku szlifowania precyzyjnego, natomiast suwy szlifujące 5–7 mm pozwalają uzyskać wysoki ścier w przypadku szlifowania zgrubnego.

Szlifierka oscylacyjna

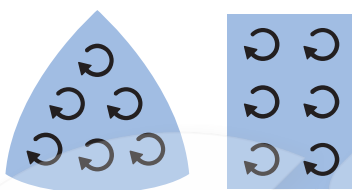

Szlifierka mimośrodowa

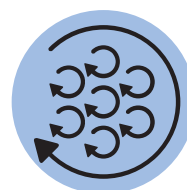

Ruch szlifujący	Ruch oscylacyjny, w którym nakładają się ruchy prostoliniowe i koliste.	Połączenie ruchu oscylacyjnego i obrotowego.
Zastosowania	W zależności od urządzenia i suwu szlifującego można wykonywać szlifowanie zgrubne do dokładnego. Rezultatem jest mniej gładka powierzchnia niż w przypadku ruchu mimośrodowo-obrotowego, ponieważ mogą pozostać widoczne koliste wyżłobienia.	W zależności od urządzenia i suwu szlifującego można wykonywać szlifowanie zgrubne do dokładnego. Umożliwia uzyskanie powierzchni niemal bez wyżłobień, dzięki posuwistemu ruchowi podczas szlifowania.
Wskazówka	Ruch oscylacyjny jest typowym ruchem szlifującym szlifierek typu Delta. Nadaje się przede wszystkim do prac szlifierskich na małych powierzchniach z kątami, narożnikami i krawędziami.	W przypadku stosowania mimośrodowej szlifierki rotacyjnej nie ma znaczenia, czy maszyna prowadzona jest zgodnie z kierunkiem przebiegu włókien czy poprzecznie do niego.
	Więcej informacji znajduje się na stronie 110	Więcej informacji znajduje się na stronie 100



Szlifierka mimośrodowa z wymuszoną rotacją

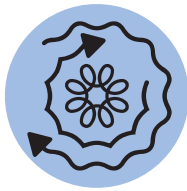

Szlifierka rotacyjna

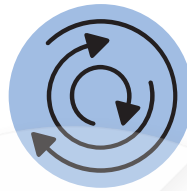

Szlifierka taśmowa

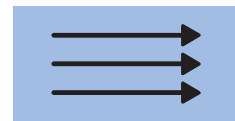

Mimośrodowa rotacja wymuszona poprzez dotarcie przekładni.

Wyłącznie ruch obrotowy.

Wyłącznie ruch liniowy w jednym kierunku, dzięki taśmie obracającej się w pętli.

Przekładnia znacznie zwiększa wydajność usuwania materiału. Nadaje się do szlifowania zgrubnego, do szybkiego usuwania starych powłok i do polerowania powłok bezhologramowych.

Umożliwia szybką pracę i efektywne szlifowanie na dużych powierzchniach.

Do intensywnego usuwania powłok i szlifowania dużych nierówności.

Szybkie i skuteczne usuwanie zwietrzałych warstw lakieru i farby bez ryzyka błędów szlifowania.

Ze względu na szybkie obroty i wydajność usuwania materiału, szlifierki rotacyjne nie wybaczą błędów. W przypadku elementów, które w trakcie obróbki powinny uzyskać absolutnie równą powierzchnię, brak odpowiedniej staranności może być przyczyną powstawania rys.

Ramka do szlifowania ogranicza zakres usuwania tak, że nawet przy powierzchniach fornirowanych można uzyskać równą powierzchnię. Nie jest ona przeznaczona do szlifowania elementów drewnianych wzdłuż i w poprzek ze względu na kierunek przebiegu włókien.

Więcej informacji znajduje się na stronie 94

Więcej informacji znajduje się na stronie 116

Więcej informacji znajduje się na stronie 114



ROTEX – legendarna wszechstronność.

Przekładniowe szlifierki mimośrodowe ROTEX.

Nieźrównany oryginał stosujący zasadę 3 w 1: jedno narzędzie zapewniające bardzo silny ścier podczas szlifowania zgrubnego, wysoką jakość powierzchni podczas szlifowania dokładnego i doskonałe wykończenie podczas polerowania. W kombinacji z materiałem ściernym Granat, ROTEX pozwala oszczędzić pieniądze zarówno przy zakupie samego narzędzia, jak i na zużyciu materiałów ściernych.



product
design
award
2011

Przekładniowa szlifierka mimośrodowa

ROTEX RO 90

Kompaktowa szlifierka z talerzem szlifierskim o średnicy 90 mm i wyjątkowej trójkątnej stopie szlifierskiej 4 w 1.



Przekładniowa szlifierka mimośrodowa

ROTEX RO 125

Poręczny talerz szlifierski o średnicy 125 mm.



Przekładniowa szlifierka mimośrodowa

ROTEX RO 150

Mocna szlifierka z talerzem szlifierskim o średnicy 150 mm i opatentowanym rozwiązaniem MULTI-JETSTREAM 2.



Chroni talerz szlifierski i obrabiany element

PROTECTOR chroni obrabiane elementy i talerz szlifierski w czasie pracy przy krawędziach czy narożach. Po nałożeniu na przednią część obudowy talerz przestaje odbijać od obrabianego elementu a szlifierka nie odskakuje.



Zdrowa i bezpyłowa praca dzięki zasadzie MULTI-JETSTREAM 2

Zasada działania MULTI-JETSTREAM 2 polega na doskonałym współgraniu doprowadzanego i usuwanego powietrza, co zapewnia optymalne zbieranie pyłu, aż po same obrzeża. Za sprawą powstającego przepływu powietrza generowany podczas szlifowania pył jest aktywnie transportowany do najbliższej położonego kanału odsysającego. Rezultat to blisko 100% skuteczności przy stałej mocy szlifowania, najwyższa jakość powierzchni i praca bez uszczerbku dla zdrowia.



Beznarzędziowa wymiana talerza

Prosto, szybko i pewnie. Łatwa, beznarzędziowa wymiana talerzy do szlifowania i polerowania dzięki złączu FastFix.

Szlifuj bez zbędnych przerw. Koniec szukania prądu i uciążliwego przeciągania kabla!

SYS-PowerStation zapewnia niezależność od klasycznych źródeł energii, takich jak gniazdko, generator lub rozdzielnica budowlana i daje możliwość planowania dnia pracy.

Kompaktowy i mobilny magazyn energii o pojemności 1500 Wh, przy większości zastosowań wystarcza na cały dzień pracy.

Więcej informacji znajduje się na stronie 312

NOWOŚĆ





Dane techniczne	R0 90	R0 125	R0 150
Pobór mocy (W)	400	500	720
Prędkość obrotowa, ruch ROTEX (min ⁻¹)	260 – 520	300 – 600	320 – 660
Prędkość obrotowa ruchu mimośr. (min ⁻¹)	3,500 – 7,000	3,000 – 6,000	3,300 – 6,800
Suw szlifujący (mm)	3	3,6	5
Talerz szlifierski FastFix Ø (mm)	90	125	150
Przytączyce do odsysania pyłu Ø (mm)	27	27	27
Ciężar (kg)	1,4	1,9	2,3

Powierzchnie płaskie

Szlifowanie zgrubne	○	●	●
Szlifowanie wstępne	○	●	●
Szlifowanie dokładne	○	●	●
Szlifowanie końcowe	○	○	○

Powierzchnie zaokrąglone

Szlifowanie zgrubne	○	●	●
Szlifowanie wstępne	●	●	●
Szlifowanie dokładne	●	●	●
Szlifowanie końcowe	●	○	○





Naroża wewnętrzne





Szlifowanie zgrubne	●	-	-
Szlifowanie wstępne	●	-	-
Szlifowanie dokładne	●	-	-
Szlifowanie końcowe	●	-	-

Polerowanie





Małe powierzchnie	●	●	○
Duże powierzchnie	-	○	●







Bardzo dobrze się nadaje ●
Nadaje się ○

Zakres dostawy	Cena w PLN*	Nr zamów.
RO 90 DX		
 RO 90 DX FEQ-Plus talerz szlifierski FastFix Ø 90 (miękki-HT), stopa szlifierska StickFix V93, PROTECTOR Festool, Systainer SYS3 M 187	2.379,00 2.926,17	576259
RO 125		
 RO 125 FEQ-Plus talerz szlifierski FastFix Ø 125 mm (miękki-HT), PROTECTOR Festool, Systainer SYS3 M 187	2.420,00 2.976,60	576029
RO 150		
Wszystkie warianty: talerz szlifierski FastFix Ø 150 mm MULTI-JETSTREAM 2 (miękki W), PROTECTOR Festool		
 RO 150 FEQ	2.650,00 3.259,50	575066
 RO 150 FEQ-Plus Systainer SYS3 M 237	2.848,00 3.503,04	576017

Wyposażenie	Cena w PLN*	Nr zamów.
Stopa szlifierska		
 SSH-GE-STF-R090 DX do materiału ściernego V93, stopa szlifierska Delta, płyta stołowa bez wymiennej stopy szlifierskiej, do mocowania stóp szlifierskich StickFix miękkich i twardych, gwint FastFix	129,30 159,04	496802
 SSH-STF-V93/6-W/2 do DX 93, RO 90 DX, okładzina przyczepna StickFix do szybkiej wymiany materiałów ściernych, wykonane w wersji miękkiej, z przyciskiem, zawartość opakowania 2 szt.	77,30 95,08	488715
 SSH-STF-V93/6-H/2 do DX 93, RO 90 DX, okładzina przyczepna StickFix do szybkiej wymiany materiałów ściernych, wykonane w wersji twardej, z przyciskiem, zawartość opakowania 2 szt.	77,30 95,08	488716
 LSS-STF-R090 V93/6 do materiału ściernego V93, płyta stołowa włącznie z wymienną stopą szlifierską, stopa szlifierska do lameli V93, do szlifowania w wąskich przestrzeniach pośrednich	158,70 195,20	496803
 LSS-STF-R090 V93 E dodatkowa nakładka szlifierska do lamelowej stopy szlifierskiej	122,40 150,55	497483
Talerz szlifierski Wszystkie warianty: gwint FastFix		
 ST-STF D90/7 FX H-HT wykonane w wersji twardej, rzep odporny na wysokie temperatury, do równych powierzchni i wąskich krawędzi	158,70 195,20	495623
 ST-STF D90/7 FX W-HT wykonane w wersji miękkiej, rzep odporny na wysokie temperatury, do uniwersalnego wykorzystania na płaskich i wypukłych powierzchniach	158,70 195,20	496804
 ST-STF D125/8 FX H-HT wykonane w wersji twardej, rzep odporny na wysokie temperatury, wysoka wytrzymałość krawędzi, do równych powierzchni i wąskich krawędzi	195,10 239,97	492127
 ST-STF D125/8 FX W-HT wykonane w wersji miękkiej, rzep odporny na wysokie temperatury, do uniwersalnego wykorzystania na płaskich i wypukłych powierzchniach	195,10 239,97	492125
 ST-STF D125/8 FX-SW wykonane w wersji supermiękkiej, elastyczna struktura, do zaokrągleń i wypukłości	195,10 239,97	492126

03 Szlifowanie

Wyposażenie	Cena w PLN*	Nr zamów.
Talerz szlifierski Wszystkie warianty: do RO 150 FEQ, MULTI-JETSTREAM 2, średnica 150 mm, gwint FastFix		
 ST-STF D150/MJ2-FX-H-HT wykonane w wersji twardej, rzep odporny na wysokie temperatury, wysoka wytrzymałość krawędzi, do równych powierzchni i wąskich krawędzi	250,30 307,87	202463
 ST-STF D150/MJ2-FX-W-HT wykonane w wersji miękkiej, rzep odporny na wysokie temperatury, do uniwersalnego wykorzystania na płaskich i wypukłych powierzchniach	250,30 307,87	202461
 ST-STF D150/MJ2-FX-SW wykonane w wersji supermiękkiej, elastyczna struktura, do zaokrąglenia i wypukłości	250,30 307,87	202462
Przekładka Wszystkie warianty: jako element tłumiący pomiędzy krążkiem ściernym a talerzem szlifierskim		
 IP-STF-D90/6 interface-Pad D 90 mm, wysokość 15 mm, średnica 90 mm	41,40 50,92	497481
 IP-STF-D120/8-J do szlifowania potąceń spawanych oraz szlifowania wykończeniowego talerzem Ø 125 mm, JETSTREAM, wysokość 15 mm, średnica 120 mm, śr. rozstawu otworów 90 mm	50,20 61,75	492271
 IP-STF D150/MJ2-5/2 do szlifierki mimośr. o średnicy 150 mm, MULTI-JETSTREAM 2, optymalna grubość do szlifowania karoserii i podobnie uformowanych elementów, zawartość opakowania 2 szt., średnica 145 mm, wysokość 5 mm	108,60 133,58	203348
 IP-STF D150/MJ2-15/1 do szlifierki mimośr. o średnicy 150 mm, MULTI-JETSTREAM 2, optymalna grubość do szlifowania mocno wygiętych elementów, średnica 145 mm, wysokość 15 mm	69,50 85,49	203351
 Materiały ścierne od strony 130		
Systainer³		
 SYS-STF-D77/D90/93V z wkładką na materiały ścierne Ø 77 mm, Ø 90 mm i V93, liczba przegródek 8, wielkość Systainera SYS3 M 112, wymiary (dt. x szer. x wys.) 396 x 296 x 112 mm	276,50 340,10	576784
 SYS-STF-80x133/D125/Delta z wkładką na materiały ścierne 80 x 133 mm, Ø 125 mm i Delta, liczba przegródek 5, Wielkość Systainera SYS3 M 112, wymiary (dt. x szer. x wys.) 396 x 296 x 112 mm	280,20 344,65	576781
 SYS-STF D150 z wkładką na materiały ścierne Ø 150 mm, liczba przegródek 10, Wielkość Systainera SYS3 M 237, wymiary (dt. x szer. x wys.) 396 x 296 x 237 mm	327,60 402,95	576785
Protector		
 FESTOOL 90FX do RO 90 DX, do ochrony stopy szlifierskiej oraz elementu obrabianego przy minimalnym odstępnie od krawędzi	53,90 66,30	496801
 FESTOOL 125FX do RO 125 FEQ, do ochrony talerza szlifierskiego oraz elementu obrabianego przy minimalnym odstępnie od krawędzi	53,90 66,30	493912
 FESTOOL 150FX do RO 150 FEQ, do ochrony talerza szlifierskiego oraz elementu obrabianego przy minimalnym odstępnie od krawędzi	66,70 82,04	493913

Wyposażenie	Cena w PLN*	Nr zamów.	
Talerz polerski			
	PT-STF-D90 FX-RO90 do RO 90 DX, FastFix, do mocowania wyposażenia polerskiego o śr. 80 mm, polerowanie krawędzi mebli, polerowanie matych powierzchni, średnica 75 mm	158,70 195,20	495625
	PT-STF-D125 FX-RO125 do RO 125 FEQ, FastFix, do mocowania wyposażenia polerskiego, średnica 115 mm, wysokość 10 mm	114,10 140,34	492128
	PT-STF-D150 FX do RO 150 FEQ, FastFix, do mocowania wyposażenia polerskiego, średnica 135 mm, wysokość 10 mm	157,40 193,60	496151
	PT-STF-D150 M8 do RO 150, do mocowania wyposażenia polerskiego, średnica 135 mm, wysokość 10 mm	116,90 143,79	496152
	Dodatkowy uchwyt ZG-RAS/RO do RO 150, RAS, WTS 150, RAP 80/150/180	39,60 48,71	487865
	Uchwyt BG-RO 150 do RO 150 FEQ	103,50 127,31	495188

Odpowiedni materiał ścierny. Do każdego zastosowania.

Aby zapewnić przejrzyste ułożenie wszystkich materiałów ściernych, Festool proponuje Systainer z wkładkami odpowiadającymi średnicy materiału.

Systainery oraz inne innowacyjne elementy wyposażenia znajdują się na stronach od 98



Kompaktowe szlifierki do prowadzenia jedną ręką – również z akumulatorem.

Szlifierka mimośrodowa.

Dzięki niewielkiemu ciężarowi i kompaktowej konstrukcji, szlifierki mimośrodowe umożliwiają nieprzerwane szlifowanie poziomych lub pionowych powierzchni bez zmęczenia. Z akumulatorem lub z zasilaniem sieciowym – oba warianty są wyjątkowo mocne i zapewniają silny ścier. Dołączony protektor i pojemnik Longlife na pył pozwalają szybko osiągnąć cel, chroniąc przy tym nasze zdrowie.



Szlifierki mimośrodowe ETS 125 R

Super lekki wariant przewodowy.



Bezszcotkowy silnik EC-TEC

Akumulatorowa szlifierka mimośrodowa ETSC 125

Wariant akumulatorowy zapewniający nieograniczoną mobilność. Adapter sieciowy stanowiący wyposażenie opcjonalne zapewnia nieograniczony czas pracy.

Wyjątkowo silny ścier

Dzięki mocy 250 watów ETS należy do liderów w swojej klasie i dba o szybki postęp prac.

**Praca bez przerw**

Czas działania akumulatorów Bluetooth® o pojemności 3,1 Ah jest dłuższy niż czas ich ładowania.

**Moc i wytrzymałość**

Wydajny akumulator 18 V Bluetooth® Ergo w połączeniu z bezszczotkowym silnikiem EC-TEC zapewnia szlifowanie bez ograniczeń czasowych z mocą jak z zasilania sieciowego.

Wyjątkowe: z akumulatorem lub przewodem

Do wszystkich zastosowań, które wymagają dłuższego czasu pracy. Akumulatory 18 V Bluetooth® Ergo mogą być zastępowane przez adapter sieciowy plug it (zawarty w wersji Set i dostępny jako wyposażenie dodatkowe). W połączeniu z przewodem plug it powstaje narzędzie zasilane sieciowo, mogące pracować bez ograniczeń czasowych – idealne w kombinacji z odkurzaczem mobilnym Festool.



Łatwe szlifowanie krawędzi. Z szlifierkami do krawędzi ES-ETS 125 i ES-ETSC 125.

Każda krawędź jest inna, może być cięta lub frezowana, surowa lub lakierowana. A Ty chcesz doprowadzić każdą z nich do perfekcji. Za pomocą innowacyjnego rozwiązania Festool jakim jest szlifierka krawędziowa, można to zrobić szybko i łatwo – od pierwszego zastosowania.

Więcej informacji znajduje się na stronie 108



Idealnie leży w dłoni.

Szlifierka mimośrodowa z silnikiem EC-TEC.

Umożliwia szlifowanie nad głową bez wysiłku, ma dobre wycucie krawędzi i komfort w każdym położeniu. Nowa kompaktowa klasa ETS EC z odpowiednim, ergonomicznym kształtem. Bezszcotkowy silnik EC-TEC oraz wysokiej jakości podzespoły zapewniają długi okres użytkowania.

Szlifierki mimośrodowe

ETS EC 150/3

ETS EC 150/5

Średnica 150 mm i 2 różne suwy: ETS EC 150/3 z suwem szlifującym 3 mm do szlifowania dokładnego i ETS EC 150/5 z suwem szlifującym 5 mm do szlifowania międzyoperacyjnego.

Szlifierki mimośrodowe

ETS EC 125/3

Średnica 125 mm i suw szlifujący 3 mm dla szlifowania dokładnego.



Bezszcotkowy silnik EC-TEC





Pewność dobrych wyników

Chroni nie tylko obrabiany przedmiot, lecz również użytkownika. Trwały, pokryty węglikiem spiekany hamulec talerza zapobiega niekontrolowanemu rozpędzeniu się talerza szlifierskiego na biegu jałowym oraz umożliwia nakładanie na powierzchnię bez powstawania zarysowań, jak również szybkie odkładanie narzędzia.



Poprawia wyniki szlifowania, ponieważ nic się nie płacze

Zaprojektowana w celu zapewnienia optymalnej ochrony powierzchni oraz znacznie łatwiejszej obsługi. Ostona wykonana w 100% z nylonu otacza wąż ssący i umożliwia jego bezpieczne ślizganie się po powierzchniach i krawędziach. Dodatkowo, zintegrowany przewód plug it jest chroniony przed uszkodzeniami.



Mniejsze wibracje, większe wycucie

Nowy „Vibration Control System” z aktywną regulacją prędkości obrotowej sprawia, że w przypadku zbyt wysokich wibracji, moc jest automatycznie ograniczana. Efektem jest spokojniejsza praca i znacznie lepsze wycucie podczas szlifowania, przy odczuwalnie mniejszych wibracjach.



O włączeniu/wyłączeniu decyduje użytkownik – nie przypadek

Idealnie umieszczony przycisk zapobiega niekontrolowanemu włączeniu i wyłączeniu.

MULTI-JETSTREAM 2. Szlifowanie ze zintegrowanym transportem pyłu

Zasada działania MULTI-JETSTREAM 2 polega na doskonałym współgraniu doprowadzanego i usuwanego powietrza, co zapewnia optymalne zbieranie pyłu, aż po same obrzeża. Za sprawą powstającego przepływu powietrza generowany podczas szlifowania pył jest aktywnie transportowany do najbliższego położonego kanału odsysającego. Rezultat to blisko 100% skuteczności przy stałej mocy szlifowania, najwyższa jakość powierzchni i praca bez uszczerbku dla zdrowia.

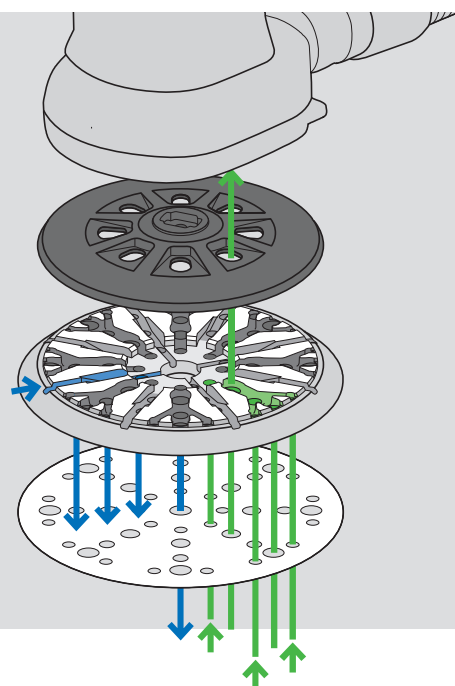

Szybka obróbka wykończeniowa.

Mocne szlifierki mimośrodowe.

Lekkie prowadzenie, doskonała ergonomia, płynna regulacja prędkości obrotowej to wspólne cechy szlifierek mimośrodowych Festool, które zapewniają komfort użytkowania nawet przy długotrwałej pracy.



Szlifierki mimośrodowe

ETS 150/3

ETS 150/5

Średnica 150 mm i 2 różne suwy: ETS EC 150/3 z suwem szlifującym 3 mm do szlifowania dokładnego i ETS EC 150/5 z suwem szlifującym 5 mm do szlifowania międzyoperacyjnego.

Nasz serwis Twój sukces

Bezpośredni, praktyczny i kompleksowy serwis dla Ciebie i Twojego narzędzia. Oprócz doskonałych narzędzi oferujemy również usługi o wyjątkowej jakości – przez cały okres użytkowania.

Więcej informacji znajduje się na stronie 8





Dane techniczne	ETS 125 R	ETSC 125	ETS EC 125/3
Pobór mocy [W]	250	–	400
Napięcie akumulatora [V]	–	18	–
Pojemność akumulatora [Ah]	–	3,1	–
Prędkość obrotowa ruchu mimośr. (min ⁻¹)	6.000 – 12.000	6.000 – 10.000	6.000 – 10.000
Suw szlifujący [mm]	2	2	3
Wymienny talerz szlifierski Ø [mm]	125	125	125
Przyłącze do odsysania pyłu Ø [mm]	27	27	27
Ciężar [kg]	1,2	–	1,2
Ciężar z akumulatorem [kg]	–	1,4	–

Powierzchnie płaskie

Szlifowanie wstępne	○	○	○
Szlifowanie dokładne	●	●	●
Szlifowanie końcowe	●	●	●

Powierzchnie zaokrąglone

Szlifowanie wstępne	○	○	○
Szlifowanie dokładne	●	●	●
Szlifowanie końcowe	●	●	●



Dane techniczne	ETS EC 150/3	ETS EC 150/5	ETS 150/3	ETS 150/5
Pobór mocy [W]	400	400	310	310
Prędkość obrotowa ruchu mimośr. (min ⁻¹)	6.000 – 10.000	6.000 – 10.000	4.000 – 10.000	4.000 – 10.000
Suw szlifujący [mm]	3	5	3	5
Wymienny talerz szlifierski Ø [mm]	150	150	150	150
Przyłącze do odsysania pyłu Ø [mm]	27	27	27	27
Ciężar [kg]	1,2	1,2	1,8	1,8















Powierzchnie płaskie

Szlifowanie wstępne	○	●	○	●
Szlifowanie dokładne	●	●	●	●
Szlifowanie końcowe	●	○	●	○

Powierzchnie zaokrąglone

Szlifowanie wstępne	○	●	○	●
Szlifowanie dokładne	●	●	●	●
Szlifowanie końcowe	●	○	●	○

- Bardzo dobrze się nadaje
- Nadaje się

Zakres dostawy	Cena w PLN*	Nr zamów.
ETS 125 R	Wszystkie warianty: talerz szlifierski StickFix Ø 125 mm (miękki-HT), PROTECTOR Festool, pojemnik Longlife na pył	
 ETS 125 REQ	1.413,00 1.737,99	201213
 ETS 125 REQ-Plus Systainer SYS3 M 187	1.569,00 1.929,87	576069
ETSC 125	Wszystkie warianty: talerz szlifierski StickFix Ø 125 mm (miękki-HT), PROTECTOR Festool, pojemnik Longlife na pył	
 ETSC 125-Basic bez akumulatora, bez tadowarki, Systainer SYS3 M 187	1.357,00 1.669,11	576370
 ETSC 125 3,1 I-Plus 2 x akumulator BP 18 Li 3,1 ERGO-I, szybka tadowarka TCL 6, Systainer SYS3 M 187	2.300,00 2.829,00	576376
 ETSC 125 Li 3,1 I-Set 2 x akumulator BP 18 Li 3,1 ERGO-I, szybka tadowarka TCL 6, adapter sieciowy ACA 18V ERGO (łącznie z przewodem sieciowym plug it), Systainer SYS-COMBI 2	2.908,00 3.576,84	575712
ETS EC 125	Wszystkie warianty: imbus SW 5	
 ETS EC 125/3 EQ-Plus talerz szlifierski StickFix Ø 125 mm (miękki-HT), imbus SW 5, Systainer SYS3 M 187	2.576,00 3.168,48	576341
ETS EC 150	Wszystkie warianty: imbus SW 5	
 ETS EC 150/3 EQ talerz szlifierski M8 Ø 150 mm MULTI-JETSTREAM 2 (super miękki SW)	2.420,00 2.976,60	575032
 ETS EC 150/3 EQ-Plus talerz szlifierski M8 Ø 150 mm MULTI-JETSTREAM 2 (super miękki SW), Systainer SYS3 M 187	2.576,00 3.168,48	576320
 ETS EC 150/5 EQ talerz szlifierski M8 Ø 150 mm MULTI-JETSTREAM 2 (miękki W)	2.420,00 2.976,60	575043
 ETS EC 150/5 EQ-Plus talerz szlifierski M8 Ø 150 mm MULTI-JETSTREAM 2 (miękki W), Systainer SYS3 M 187	2.576,00 3.168,48	576329
ETS 150	Wszystkie warianty: kaseta filtra, imbus SW 5	
 ETS 150/3 EQ talerz szlifierski M8 Ø 150 mm MULTI-JETSTREAM 2 (super miękki SW)	1.647,00 2.025,81	575023
 ETS 150/3 EQ-Plus talerz szlifierski M8 Ø 150 mm MULTI-JETSTREAM 2 (super miękki SW), Systainer SYS3 M 187	1.827,00 2.247,21	576072
 ETS 150/5 EQ talerz szlifierski M8 Ø 150 mm MULTI-JETSTREAM 2 (miękki W)	1.647,00 2.025,81	575057
 ETS 150/5 EQ-Plus talerz szlifierski M8 Ø 150 mm MULTI-JETSTREAM 2 (miękki W), Systainer SYS3 M 187	1.827,00 2.247,21	576080

Czysto i bez pyłu. Z pojemnikiem na pył lub odsysaniem.

Pojemnik Longlife wielokrotnego użytku lub mobilny odkurzacz Festool – nasz system wychwytuje pył bezpośrednio w miejscu jego powstawania. A akumulator Bluetooth® pozwala na sterowanie odkurzaczem mobilnym za pomocą szlifierki akumulatorowej.

Więcej informacji na temat naszych odkurzaczy mobilnych znajduje się na stronie 148



Wyposażenie	Cena w PLN*	Nr zamów.	
Talerz szlifierski			
	ST-STF 125/8-M4-J W-HT do ES 125, ETS 125, ETSC 125, wykonane w wersji miękkiej, rzep odporny na wysokie temperatury, do uniwersalnego wykorzystania na płaskich i wypukłych powierzchniach, JETSTREAM, gwint M4, śr. rozstawu otworów 90 mm	236,90 291,39	492280
	ST-STF 125/8-M4-J SW do ES 125, ETS 125, ETSC 125, wykonane w wersji supermiękkiej, elastyczna struktura, do zaokrągleń i wypukłości, JETSTREAM, gwint M4, śr. rozstawu otworów 90 mm	236,90 291,39	492282
	ST-STF 125/8-M8-J H dla ETS EC 125, LEX 125, wykonane w wersji twardej, rzep odporny na wysokie temperatury, wysoka wytrzymałość krawędzi, do równych powierzchni i wąskich krawędzi, JETSTREAM, gwint M8	243,40 299,38	492284
	ST-STF 125/8-M8-J W-HT dla ETS EC 125, LEX 125, wykonane w wersji miękkiej, rzep odporny na wysokie temperatury, do uniwersalnego wykorzystania na płaskich i wypukłych powierzchniach, JETSTREAM, gwint M8	243,40 299,38	492286
	ST-STF 125/8-M8-J SW dla ETS EC 125, LEX 125, wykonane w wersji supermiękkiej, elastyczna struktura, do zaokrągleń i wypukłości, JETSTREAM, gwint M8	243,40 299,38	492288
	ST-STF D150/MJ2-M8-H-HT do ETS 150, ETS EC 150, LEX 150 i WTS 150/7, wykonane w wersji twardej, rzep odporny na wysokie temperatury, wysoka wytrzymałość krawędzi, do równych powierzchni i wąskich krawędzi, MULTI-JETSTREAM 2, średnica 150 mm, gwint M8	250,30 307,87	202460
	ST-STF D150/MJ2-M8-W-HT do ETS 150, ETS EC 150, LEX 150 i WTS 150/7, wykonane w wersji miękkiej, rzep odporny na wysokie temperatury, do uniwersalnego wykorzystania na płaskich i wypukłych powierzchniach, MULTI-JETSTREAM 2, średnica 150 mm, gwint M8	250,30 307,87	202458
	ST-STF D150/MJ2-M8-SW do ETS 150, ETS EC 150, LEX 150 i WTS 150/7, wykonane w wersji supermiękkiej, elastyczna struktura, do zaokrągleń i wypukłości, MULTI-JETSTREAM 2, średnica 150 mm, gwint M8	250,30 307,87	202459
Przekładka Wszystkie warianty: jako element tłumiący pomiędzy krążkiem ściernym a talerzem szlifierskim			
	IP-STF-D120/8-J do szlifowania połączeń spawanych oraz szlifowania wykończeniowego talerzem Ø 125 mm, JETSTREAM, wysokość 15 mm, średnica 120 mm, śr. rozstawu otworów 90 mm	50,20 61,75	492271
	IP-STF D150/MJ2-5/2 do szlifierki mimośr. o średnicy 150 mm, MULTI-JETSTREAM 2, optymalna grubość do szlifowania karoserii i podobnie uformowanych elementów, zawartość opakowania 2 szt., średnica 145 mm, wysokość 5 mm	108,60 133,58	203348
	IP-STF D150/MJ2-15/1 do szlifierki mimośr. o średnicy 150 mm, MULTI-JETSTREAM 2, optymalna grubość do szlifowania mocno wygiętych elementów, średnica 145 mm, wysokość 15 mm	69,50 85,49	203351
	Materiały ścierne od strony 131		
Systainer³			
	SYS-STF-80x133/D125/Delta z wkładką na materiały ścierne 80 x 133 mm, Ø 125 mm i Delta, liczba przegródek 5, Wielkość Systainera SYS3 M 112, wymiary (dł. x szer. x wys.) 396 x 296 x 112 mm	280,20 344,65	576781
	SYS-STF D150 z wkładką na materiały ścierne Ø 150 mm, liczba przegródek 10, Wielkość Systainera SYS3 M 237, wymiary (dł. x szer. x wys.) 396 x 296 x 237 mm	327,60 402,95	576785
	Protektor PR ETS-R 125 do ETS 125 REQ, do bezpiecznego szlifowania wzdłuż szyb okiennych, ram i wypełnień, do ochrony talerza szlifierskiego oraz elementu obrabianego przy minimalnym odstępnie od krawędzi	51,60 63,47	201690
	Pojemnik na pył SB-Longlife RTS/DTS/ETS do RTS 400, RTSC 400, DTS 400, DTSC 400, ETS 125, ETSC 125, do zbierania pyłu oraz do bezpyłowej utylizacji zasysanego materiału, do wielokrotnego opróżniania, odporny na zużycie dzięki wytrzymałym, trwałym włóknom z poliestru	141,30 173,80	201693
	Technologia akumulatorów i ładowania od strony 28		
Turbofiltr Wszystkie warianty: do RS 300, RS 3, RS 200, RS 2, ES 150, ETS 150, ET 2, do kasyety filtra, filtr papierowy do turbodossysania			
	TF II-RS/ES/ET/25 zawartość opakowania 25 szt.	164,30 202,09	487871
	TF II-RS/ES/ET/5 zawartość opakowania 5 szt.	40,50 49,82	487779
	Zestaw turbofiltrów TFS-ES 150 do ES 150, ETS 150, zapewnia dobrą widoczność i zdrowe środowisko pracy, nie nadaje się do ETS EC 125/150, filtr papierowy do turbodossysania z uchwytem, kaseca filtra, turbofiltr	124,20 152,77	489631

* Niezobowiązujące zalecenie cenowe producenta. Ceny u Dystrybutora mogą być inne.
Cena netto | Cena brutto

Łatwe szlifowanie każdej krawędzi.

Szlifierki krawędziowe.

Ile godzin męczyłeś się z klockiem szlifierskim? Ile krawędzi już przeszlifowałeś? Każda krawędź jest inna, może być cięta lub frezowana, surowa lub lakierowana. A Ty chcesz doprowadzić każdą z nich do perfekcji. Za pomocą innowacyjnego rozwiązania Festool jakim jest szlifierka krawędziowa, można to zrobić szybko i łatwo – od pierwszego zastosowania.



Akumulatorowa szlifierka krawędziowa ES-ETSC 125

Pełna mobilność z akumulatorem, bez węża i przewodu zasilającego – szczególnie przydatna w przypadku obróbki dużych elementów

Szlifierka krawędziowa ES-ETS 125

Szlifierka krawędziowa do każdej krawędzi: ciętej i frezowanej, surowej i lakierowanej.

Dane techniczne	ES-ETSC 125	ES-ETS 125
Pobór mocy (W)	–	250
Napięcie akumulatora (V)	18	–
Pojemność akumulatora (Ah)	3,1	–
Prędkość obrotowa ruchu mimośr. (min ⁻¹)	6.000 – 10.000	6.000 – 12.000
Suw szlifujący (mm)	2	2
Wymienny talerz szlifierski Ø (mm)	125	125
Przytącze do odsysania pyłu Ø (mm)	27	27
Ustawianie kąta (°)	43 – 92	43 – 92
Wysokość obrzeża (mm)	5 – 60	5 – 60
Ciężar (kg)	–	2
Ciężar z akumulatorem (kg)	2,2	–

Akumulatory
od strony

28



Regulacja trybu szlifowania

W trybie Hard (ustawienie szlifowania wstępnego) krawędź jest szlifowana zgodnie z ustawionym kątem. W trybie Soft (ustawienie szlifowania międzyoperacyjnego) dopasowuje się dokładnie do powierzchni, tak aby nie uszkodzić lakieru lub wypełniacza.







Ochrona elementu obrabianego

Pasek ślizgowy na płycie ślizgowej można szybko i łatwo wymienić, w zależności od powierzchni. Welur przeznaczony jest do delikatnych powierzchni, natomiast tworzywo sztuczne do wszystkich innych.



Ustawianie kątów

Dzięki beznarzędziowej regulacji, można zmierzyć i ustawić kąty w zakresie od 45 do 90 stopni. Dla większej dokładności można również ręcznie ustawić kąt korzystając ze zintegrowanego wskaźnika.

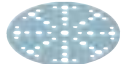
Zakres dostawy	Cena w PLN*	Nr zamów.
ES-ETSC 125		
 ES-ETSC 125 3,1 I-Plus prowadnica precyzyjna AH-ES-ETS/ETSC, 2 x akumulator BP 18 Li 3,1 ERGO-I, szybka ładowarka TCL 6, talerz szlifierski StickFix Ø 125 mm (miękki-HT), pojemnik Longlife na pył, klucz imbusowy SW 5, Systainer SYS3 M 337	2.618,00 3.220,14	576684
ES-ETS 125		
 ES-ETS 125 REQ-Plus prowadnica precyzyjna AH-ES-ETS/ETSC, talerz szlifierski StickFix Ø 125 mm (miękki-HT), pojemnik Longlife na pył, przewód sieciowy plug it (4 m), klucz imbusowy SW 5, Systainer SYS3 M 337	1.891,00 2.325,93	576678
Wyposażenie	Cena w PLN*	Nr zamów.
 Prowadnica precyzyjna AH-ES-ETS/ETSC do ETS 125 REQ, ETSC 125, ES-ETS 125 i ES-ETSC 125, do szlifowania krawędzi z wypełniaczem, lakierowanych i litego drewna, z zachowaniem kąta, bez przechyłów, stopka LAS-H-ES, stopka LAS-W-ES, klucz imbusowy SW 5, ustawianie kąta 43 – 92°, wysokość obrzeża 5 – 60 mm	596,70 733,94	205316
Stopka Wszystkie warianty: do AH-ES-ETS/ETSC, ES-ETSC i ES-ETS		
 LAS-H-ES uniwersalna płytka ślizgowa z tworzywa sztucznego do drewna i materiałów drewnopodobnych	59,80 73,55	205491
 LAS-W-ES płytka ślizgowa z powłoką z rzepem do montowania welurowego paska ślizgowego do szlifowania gładkich lub delikatnych elementów, pasek ślizgowy GB-LAS-STF-ES	92,00 113,16	205492
 Pasek ślizgowy GB-LAS-STF-ES/5 do AH-ES-ETS/ETSC, LAS-W-ES, ES-ETSC i ES-ETS, welurowy pasek ślizgowy dla szybkiej i łatwej wymiany, stosować osobny pasek ślizgowy do różnych zastosowań, np. do powierzchni olejowanych i lakierowanych	101,70 125,09	205493
 Adapter sieciowy ACA 220-240/18V Ergo do szlifierek akumulatorowych RTSC 400, DTSC 400, ETSC 125, nie jest kompatybilny z innymi narzędziami akumulatorowymi, do obsługi bez przerw z zasilaniem sieciowym szlifierek akumulatorowych RTSC 400, DTSC 400, ETSC 125, ergonomiczna, lekka konstrukcja, przewód sieciowy plug it (4 m), napięcie wejściowe 220 – 240 V, napięcie 18 – 20 V, moc znamionowa 150 W, ciężar 0,3 kg	547,00 672,81	202501
 Materiały ściernie od strony 131		

* Niezobowiązujące zalecenie cenowe producenta. Ceny u Dystrybutora mogą być inne.
Cena netto | Cena brutto

Kompaktowe szlifierki oscylacyjne do prowadzenia jedną ręką – również z akumulatorem.

Ergonomiczne szlifierki oscylacyjne.

Idealne do szlifowania wąskich powierzchni i miejsc w pobliżu krawędzi. Kompaktowa konstrukcja, niewielki ciężar i doskonała ergonomia sprawiają, że szlifierki oscylacyjne idealnie nadają się do długiego szlifowania nad głową bez zmęczenia.

Szlifierki oscylacyjne RTS 400

Kompaktowa szlifierka oscylacyjna z zasilaniem sieciowym do długotrwałej pracy.



Dane techniczne	RTS 400	RTSC 400
Pobór mocy (W)	250	–
Napięcie akumulatora (V)	–	18
Pojemność akumulatora (Ah)	–	3,1
Prędkość obrotowa na biegu jałowym (min ⁻¹)	6.000 – 12.000	6.000 – 10.000
Suw robocze (min ⁻¹)	12.000 – 24.000	12.000 – 20.000
Suw szlifujący (mm)	2	2
Wymienna stopa szlifierska (mm)	80 x 130	80 x 130
Przyłącze do odsysania pyłu Ø (mm)	27	27
Ciężar (kg)	1,2	–
Ciężar z akumulatorem (kg)	–	1,4

Akumulatorowa szlifierka oscylacyjna RTSC 400

Kompaktowa akumulatorowa szlifierka oscylacyjna z mocą jak przy zasilaniu z gniazdka. Możliwość użycia jako szlifierki zasilanej sieciowo, dzięki adapterowi sieciowemu plug it.



Bezsztotkowy silnik EC-TEC

Akumulatory
od strony

28



**Wyjątkowe: z akumulatorem lub przewodem**

Do wszystkich zastosowań, które wymagają dłuższego czasu pracy. Akumulatory 18 V Bluetooth® Ergo mogą być zastępowane przez adapter sieciowy plug it (zawarty w wersji Set i dostępny jako wyposażenie dodatkowe). W połączeniu z przewodem plug it powstaje narzędzie zasilane sieciowo, mogące pracować bez ograniczeń czasowych – idealne w kombinacji z odkurzaczem mobilnym Festool.

**Praca bez przerw**

Czas działania akumulatorów Bluetooth® o pojemności 3,1 Ah jest dłuższy niż czas ich ładowania.

Zakres dostawy

		Cena w PLN*	Nr zamów.
RTS 400 R	Wszystkie warianty: stopa szlifierska StickFix 80 x 130 mm, PROTECTOR Festool, pojemnik Longlife na pył		
	RTS 400 REQ	1.413,00 1.737,99	201224
	RTS 400 REQ-Plus Systainer SYS3 M 187	1.569,00 1.929,87	576057
RTSC 400	Wszystkie warianty: stopa szlifierska StickFix 80 x 130 mm, PROTECTOR Festool, pojemnik Longlife na pył		
	RTSC 400-Basic bez akumulatora, bez ładowarki, Systainer SYS3 M 187	1.357,00 1.669,11	576347
	RTSC 400 3,1 I-Plus 2 x akumulator BP 18 Li 3,1 ERGO-I, szybka ładowarka TCL 6, Systainer SYS3 M 187	2.300,00 2.829,00	576353
	RTSC 400 Li 3,1 I-Set 2 x akumulator BP 18 Li 3,1 ERGO-I, szybka ładowarka TCL 6, adapter sieciowy ACA 18V ERGO (łącznie z przewodem sieciowym plug it), Systainer SYS-COMBI 2	2.908,00 3.576,84	575724

Wyposażenie

		Cena w PLN*	Nr zamów.
	Stopa szlifierska SSH-STF-80x130/12 do RTS 400, RS 400, RTSC 400, okładzina przyczepna StickFix do szybkiej wymiany materiałów ściernych, perforacja z 12 otworami odsysającymi, wymiary 80 x 130 mm	123,80 152,27	489252
	Przekładka IP-STF-80x133/12-STF LS130/2 element tłumiący pomiędzy stopą szlifierską i materiałem ściernym, wysokość 5 mm, zawartość opakowania 2 szt., wymiary 80 x 133 mm	63,50 78,11	490160
	Materiały ścierne od strony 135		
	Systainer³ SYS-STF-80x133/D125/Delta z wkładką na materiały ścierne 80 x 133 mm, Ø 125 mm i Delta, liczba przegródek 5, Wielkość Systainera SYS3 M 112, wymiary (dł. x szer. x wys.) 396 x 296 x 112 mm	280,20 344,65	576781
	Protektor PR RTS-R 80x133 do RTS 400 REQ, RTSC 400, do bezpiecznego szlifowania wzdłuż szyb okiennych, ram i wypetnień, do ochrony stopy szlifierskiej oraz elementu obrabianego przy minimalnym odstępnie od krawędzi	51,60 63,47	201691
	Pojemnik na pył SB-Longlife RTS/DTS/ETS do RTS 400, RTSC 400, DTS 400, DTSC 400, ETS 125, ETSC 125, do zbierania pyłu oraz do bezpyłowej utylizacji zasysanego materiału, do wielokrotnego opróżniania, odporny na zużycie dzięki wytrzymałym, trwałym włóknom z poliestru	141,30 173,80	201693
	Technologia akumulatorów i ładowania od strony 28		
	Adapter sieciowy ACA 220-240/18V Ergo do szlifierek akumulatorowych RTSC 400, DTSC 400, ETSC 125, nie jest kompatybilny z innymi narzędziami akumulatorowymi, do obsługi bez przerw z zasilaniem sieciowym szlifierek akumulatorowych RTSC 400, DTSC 400, ETSC 125, ergonomiczna, lekka konstrukcja, przewód sieciowy plug it (4 m), napięcie wejściowe 220 – 240 V, napięcie 18 – 20 V, moc znamionowa 150 W, ciężar 0,3 kg	547,00 672,81	202501
	Turbofiltr Wszystkie warianty: do RS 300, RS 3, RS 200, RS 2, ES 150, ETS 150, ET 2, do kasyety filtra, filtr papierowy do turbodossysania		
	TF II-RS/ES/ET/25 zawartość opakowania 25 szt.	164,30 202,09	487871
	TF II-RS/ES/ET/5 zawartość opakowania 5 szt.	40,50 49,82	487779
	Zestaw turbofiltrów TFS II-ET/RS do RS 300, RS 3, RS 200, RS 2, ET 2, zapewnia dobrą widoczność i zdrowe środowisko pracy, filtr papierowy do turbodossysania z uchwytem, kasetka filtra, 5 x turbofiltr	124,20 152,77	487780

* Niezobowiązujące zalecenie cenowe producenta. Ceny u Dystrybutora mogą być inne.
Cena netto | Cena brutto

Kompaktowe szlifierki do naroży – również z akumulatorem.

Szlifierka Delta.

Żelazkowa stopa szlifierska pozwala na bezpieczne prowadzenie szlifierki Delta na wąskich krawędziach i w narożach. Kompaktowa konstrukcja, niewielki ciężar i doskonała ergonomia dla długiego szlifowania ponad głową bez zmęczenia.

Szlifierka Delta DTS 400

Kompaktowa szlifierka Delta z zasilaniem sieciowym do długotrwałej pracy.



Bezsztotkowy silnik EC-TEC



Akumulatorowa szlifierka Delta DTSC 400

Kompaktowa akumulatorowa szlifierka Delta z mocą jak przy zasilaniu z gniazdka. Dzięki adapterowi sieciowemu plug it, może również pracować przewodowo.

Dane techniczne	DTS 400	DTSC 400
Pobór mocy (W)	250	–
Napięcie akumulatora (V)	–	18
Pojemność akumulatora (Ah)	–	3,1
Prędkość obrotowa na biegu jałowym (min ⁻¹)	6.000 – 12.000	6.000 – 10.000
Suw szlifujący (mm)	2	2
Wymienna stopa szlifierska (mm)	100 x 150	100 x 150
Przytącze do odsysania pyłu Ø (mm)	27	27
Ciężar (kg)	1,2	–
Ciężar z akumulatorem (kg)	–	1,4

Akumulatory
od strony

28

Wyjątkowe: z akumulatorem lub przewodem

Do wszystkich zastosowań, które wymagają dłuższego czasu pracy. Akumulatory 18 V Bluetooth® Ergo mogą być zastępowane przez adapter sieciowy plug it (zawarty w wersji Set i dostępny jako wyposażenie dodatkowe). W połączeniu z przewodem plug it powstaje narzędzie zasilane sieciowo, mogące pracować bez ograniczeń czasowych – idealne w kombinacji z odkurzaczem mobilnym Festool.

**Mniej dodatkowej pracy**

PROTECTOR do ochrony krawędzi podczas szlifowania okien, ram i wypełnień.

Zakres dostawy		Cena w PLN*	Nr zamów.
DTS 400 R	Wszystkie warianty: stopa szlifierska StickFix 100 x 150 mm, PROTECTOR Festool, pojemnik Longlife na pył		
	DTS 400 REQ	1.413,00 1.737,99	201231
	DTS 400 REQ-Plus Systainer SYS3 M 187	1.569,00 1.929,87	576064
DTSC 400	Wszystkie warianty: stopa szlifierska StickFix 100 x 150 mm, PROTECTOR Festool, pojemnik Longlife na pył		
	DTSC 400-Basic bez akumulatora, bez ładowarki, Systainer SYS3 M 187	1.357,00 1.669,11	576359
	DTSC 400 3,1 I-Plus 2 x akumulator BP 18 Li 3,1 ERGO-I, szybka ładowarka TCL 6, Systainer SYS3 M 187	2.300,00 2.829,00	576365
	DTSC 400 Li 3,1 I-Set 2 x akumulator BP 18 Li 3,1 ERGO-I, szybka ładowarka TCL 6, adapter sieciowy ACA 18V ERGO (łącznie z przewodem sieciowym plug it), Systainer SYS-COMBI 2	2.908,00 3.576,84	575703
Wyposażenie		Cena w PLN*	Nr zamów.
	Stopa szlifierska SSH-STF-Delta100x150/7 do DTS 400, DTSC 400, DS 400, do szlifowania aż do naroży, wymiary 100 x 150 mm	140,30 172,57	493723
	Materiały ścierne od strony 136		
	Systainer³ SYS-STF-80x133/D125/Delta z wkładką na materiały ścierne 80 x 133 mm, Ø 125 mm i Delta, liczba przegródek 5, Wielkość Systainera SYS3 M 112, wymiary (dł. x szer. x wys.) 396 x 296 x 112 mm	280,20 344,65	576781
	Protector PR DTS-R 100x150 do DTS 400 REQ, DTSC 400, do bezpiecznego szlifowania wzdłuż szyb okiennych, ram i wypełnień, do ochrony stopy szlifierskiej oraz elementu obrabianego przy minimalnym odstępnie od krawędzi	51,60 63,47	201692
	Pojemnik na pył SB-Longlife RTS/DTS/ETS do RTS 400, RTSC 400, DTS 400, DTSC 400, ETS 125, ETSC 125, do zbierania pyłu oraz do bezpyłowej utylizacji zasysanego materiału, do wielokrotnego opróżniania, odporny na zużycie dzięki wytrzymałym, trwałym włóknom z poliestru	141,30 173,80	201693
	Technologia akumulatorów i ładowania od strony 28		
	Adapter sieciowy ACA 220-240/18V Ergo do szlifierek akumulatorowych RTSC 400, DTSC 400, ETSC 125, nie jest kompatybilny z innymi narzędziami akumulatorowymi, do obsługi bez przerw z zasilaniem sieciowym szlifierek akumulatorowych RTSC 400, DTSC 400, ETSC 125, ergonomiczna, lekka konstrukcja, przewód sieciowy plug it (4 m), napięcie wejściowe 220 – 240 V, napięcie 18 – 20 V, moc znamionowa 150 W, ciężar 0,3 kg	547,00 672,81	202501

* Niezobowiązujące zalecenie cenowe producenta. Ceny u Dystrybutora mogą być inne.
Cena netto | Cena brutto

Precyzja na taśmie.

Szlifierki taśmowe.

Szlifowanie drewna wzdłuż stojów niezależnie od tego czy zgrubne, czy dokładne, zostanie wykonane z absolutną precyzją, szczególnie przy szlifowaniu linearnym. Szlifierki taśmowe zapewniają doskonałe rezultaty w rekordowym czasie, bez kolistych wyłobień i bez konieczności dodatkowych prac.

Szlifierka taśmowa

BS 75

Uniwersalna do małych powierzchni: perfekcyjna przy planowaniu, na przykład mebli.



Dane techniczne	BS 75
Pobór mocy (W)	1.010
Prędkość przesuwu taśmy przy obciążeniu nominalnym (m/min)	200 – 380
Długość taśmy x szerokość taśmy (mm)	533 x 75
Powierzchnia szlifująca (mm)	135 x 75
Przyłącze do odsysania pyłu Ø (mm)	27/36
Ciężar (kg)	4











Delikatne przykładanie

Ramka prowadząca umożliwia delikatne i stabilne przykładanie szlifierki taśmowej do obrabianego przedmiotu, dzięki czemu szlifierka nie szarpie i daje się lekko prowadzić.

Możliwość pracy stacjonarnej

Za pomocą jednostki stacjonarnej każdą szlifierkę taśmową można w mgnieniu oka przekształcić w urządzenie stacjonarne. Dzięki temu optymalnie obrabia się małe przedmioty.



Zakres dostawy		Cena w PLN*	Nr zamów.
BS 75	Wszystkie warianty: worek na pył, adapter do odsysania, taśma szlifierska P100, jednostka stacjonarna, SYS Maxi		
	BS 75 E-Plus	2.126,00 2.614,98	575769
	BS 75 E-Set ramka prowadząca	2.719,00 3.344,37	575771
Wyposażenie		Cena w PLN*	Nr zamów.
	Podkładka do szlifowania Wszystkie warianty: do BS 75		
	SU/GG-BS 75 z tkaniny/grafitu, zawartość opakowania 2 szt.	69,50 85,49	490823
	SU/KM-BS 75 z korka/metalu, do zgrubnych prac szlifierskich	48,80 60,02	490824
	Ramka do szlifowania FSR-BS 75 do BS 75, szybki montaż bez narzędzi	807,30 992,98	204803
	Taśma szlifierska od strony 137		
	Adapter do odsysania AA-BS 75/105 do BS 75, BS 105, do podłączenia węża ssącego do szlifierki taśmowej	78,20 96,19	490818
	Worek na pył AS-BS 75/105 do BS 75, BS 105	151,80 186,71	490819
	Jednostka stacjonarna SE-BS 75/105 do BS 75, BS 105, zawartość opakowania 2 szt.	138,00 169,74	490820

* Niezobowiązujące zalecenie cenowe producenta. Ceny u Dystrybutora mogą być inne.
Cena netto | Cena brutto

Dla perfekcyjnych rezultatów pracy przy suchej zabudowie.

Szlifierka przegubowa.

Za pomocą szlifierki przegubowej Festool można szybko przygotować wszystkie pomieszczenia w suchej zabudowie. Łatwa obsługa oznacza bezproblemowe szlifowanie, a połączenie z odkurzaczem zapewnia zdrowszą pracę. Ponadto PLANEX LHS 2 225 zapewnia wyjątkowo wysoką jakość powierzchni, dzięki oświetleniu LED i ruchowi mimośrodowemu. Efekt przysysania umożliwia pracę bez zmęczenia.



Szlifierka przegubowa **PLANEX LHS 2 225**

Pierścień LED ujawnia nierówności powierzchni już podczas szlifowania, a więc czasochłonne poprawki nie są już konieczne.

Bezszczotkowy silnik EC-TEC



Szlifierka przegubowa **PLANEX easy LHS-E 225**

Gotowa do pracy po wyjęciu z opakowania. Wyjątkowo łatwa obsługa bez konieczności montowania i ustawiania.

Bezszczotkowy silnik EC-TEC





Lżejsza praca

Dzięki regulowanemu przysysaniu PLANEX LHS 2 225 utrzymuje swój własny ciężar na ścianie lub suficie, a ramiona i plecy podczas szlifowania zostają odciążone.

Cyfrowe rozszerzenie

Połączenie z aplikacją Festool Work umożliwia korzystanie z dodatkowych funkcji, takich jak sterowanie oświetleniem pierścieniowym LED, czy dostępność samouczków dotyczących obsługi urządzenia.



Większy zasięg

Ergonomiczny uchwyt PLANEX LHS 2 225 w kształcie litery T zapewnia większy zasięg nawet przy skróconej maszynie – a tym samym mniejszą wagę. W wyższych pomieszczeniach długość roboczą można regulować przy użyciu do dwóch przedłużeń.



Perfekcyjna jakość powierzchni

Oświetlenie LED PLANEX LHS 2 225 w kształcie pierścienia działa jak wbudowana lampa kontrolna i wskazuje nierówności już podczas szlifowania. Dzięki mimośrodowemu ruchowi szlifierskiemu uzyskuje się doskonałą jakość powierzchni – bez konieczności kosztownych poprawek.









Lepiej pracować z systemem Odkurzacz mobilny PLANEX.







Mocny CTM 36 AC PLANEX jest idealnie dostosowany do niezwykle silnej szlifierki przegubowej PLANEX. Uchwyt narzędzia, odporny na zginanie wąż oraz standardowa zasuwa zamykająca ComfortClean zapewniają jeszcze lepsze oczyszczanie filtra. Rezultat: maksymalnie szybko doskonałe rezultaty.

Więcej informacji znajduje się na stronie 164

03 Szlifowanie

Dane techniczne	LHS 2 225	LHS-E 225
Pobór mocy (W)	400	400
Prędkość obrotowa ruchu mimośr. (min ⁻¹)	5.000 – 8.500	–
Prędkość obrotowa na biegu jałowym (min ⁻¹)	–	400 – 920
Suw szlifujący (mm)	4	–
Wymienny talerz szlifierski Ø (mm)	220	215
Materiały ściernie Ø (mm)	225	225
Długość (m)	1,2/1,65	1,6
Przytączyce do odsysania pyłu Ø (mm)	36/27	36/27
Ciężar (kg)	–	4
Ciężar (długość 1,20 m) (kg)	4	–
Ciężar (długość 1,65 m) (kg)	4,7	–

Zakres dostawy	Cena w PLN*	Nr zamów.
LHS 2 225 Wszystkie warianty: profil przedłużający VL-LHS 2 225, klips do węża, pasek z rzepem KV-215 (opakowanie 5 sztuk), pakiet Granat P180 5 sztuk, przewód sieciowy plug it (4 m), talerz szlifierski Ø 220 mm wraz z przekładką, Systainer SYS3 XXL 337		
 LHS 2 225 EQI-Plus	5.548,00 6.824,04	575990
 LHS 2 225/CTL 36-Set odkurzacz mobilny CTL 36 E AC PLANEX	9.620,00 11.832,60	576696
 LHS 2 225/CTM 36-Set odkurzacz mobilny CTM 36 E AC PLANEX	10.471,00 12.879,33	576698
LHS-E 225 Wszystkie warianty: talerz szlifierski StickFix Ø 215 (supermiękkil), pasek z rzepem KV-215 (opakowanie 5 sztuk), w torbie LHS-E 225		
 LHS-E 225 EQ	3.625,00 4.458,75	571934
 LHS-E 225/CTL 36-Set odkurzacz mobilny CTL 36 E AC-LHS	7.544,00 9.279,12	575447
 LHS-E 225/CTM 36-Set odkurzacz mobilny CTM 36 E AC-LHS	8.395,00 10.325,85	575455

Wyposażenie do wszystkich szlifierek przegubowych PLANEX	Cena w PLN*	Nr zamów.
 Materiały ściernie od strony 134		
 Systainer³ SYS-STF-D225 z wkładką na materiały ściernie o średnicy 225 mm, liczba przegródek 5, Wielkość Systainera SYS3 M 337, wymiary (dł. x szer. x wys.) 396 x 296 x 337 mm	347,80 427,79	576786
 Uchwyt narzędzia WHR-CT LHS 2 do CT 36 PLANEX, z praktycznym uchwytem do noszenia, z miejscem na przechowywanie materiałów ściernych, przekładek i innych drobnych części, łatwe mocowanie do odkurzaczy Festool poprzez T-LOC lub SYS-Dock, pasuje do wszystkich szlifierek przegubowych PLANEX	152,80 187,94	205274
 Przewód plug it H05 RN-F-4 PLANEX do szlifiarki przegubowej PLANEX LHS 2 225(I), PLANEX 225 EQ, PLANEX LHS-E 225 easy, przewód w izolacji gumowej, dzięki przedłużonej ostonie przewodu nadaje się szczególnie do zastosowania ze szlifiarką PLANEX LHS 225 np. do prac szlifierskich przy suchej zabudowie, długość 4 m	106,30 130,75	203929
 Pasek z rzepem KV-215/5 do mocowania przewodów do węży ssącego, do wielokrotnego użytku, elastyczne dopasowanie, odpowiednie do węży ssących o średnicy 27 mm, 32 mm i 36 mm, długość 215 mm, zawartość opakowania 5 szt.	36,80 45,26	205294
 Uprząż nośna TG-LHS 225 do szlifiarki przegubowej PLANEX LHS 2 225(I), PLANEX 225 EQ, PLANEX LHS-E 225 easy, pomoc w pracy przy szlifowaniu sufitów, dodatkowy uchwyt, Systainer SYS3 XXL 237	1.269,20 1.561,12	576802
 Dodatkowy uchwyt ZG-LHS 225 do szlifiarki przegubowej PLANEX i uprząży nośnej	236,50 290,90	496916

Wyposażenie do PLANEX LHS 2 225		Cena w PLN*	Nr zamów.
	Talerz szlifierski ST-D220/48-LHS 2 225 nie nadaje się do PLANEX LHS 225 EQ (do 09/2020), nie nadaje się do PLANEX LHS-E 225 EQ, do szlifierki przegubowej PLANEX LHS 2 225(I), do tworzenia perfekcyjnych powierzchni bez wyźłobień, talerz szlifierski może być stosowany wyjątkowo z przykręcaną przekładką IP-STF-D220/48-LHS 2 225, przekładka włącznie z 8 śrubami z tworzywa sztucznego, średnica 220 mm	369,40 454,36	205415
Przekładka Wszystkie warianty: do szlifierki przegubowej PLANEX LHS 2 225(I), nie nadaje się do PLANEX LHS 225 EQ (do 09/2020), nie nadaje się do PLANEX LHS-E 225 EQ, średnica 220 mm			
	IP-STF-D220/48-LHS 2 225 absolutnie konieczne w połączeniu z talerzem szlifierskim ST-D220/48-LHS 2 225, mocowanie do talerza szlifierskiego za pomocą 8 dołączonych wkrętów z tworzywa sztucznego, łatwe wkręcanie śrub przy pomocy drugiej śruby lub monety (nie jest potrzebny wkrętak), powierzchnia z rzepem Stickfix do mocowania materiału ściernego i szybkiej wymiany materiału ściernego, 8 x śruba z tworzywa sztucznego	91,60 112,67	205418
	IP-D220-LHS 2 225-SW do szlifowania wyjątkowo miękkich materiałów	125,60 154,49	577252
	Przedłużenie VL-LHS 2 225 do szlifierki przegubowej PLANEX LHS 2 225(I), nie nadaje się do PLANEX LHS 225 EQ (do 09/2020), nie nadaje się do PLANEX LHS-E 225 EQ, szybkie przedłużenie szlifierki przegubowej LHS 2 225 o 450 mm, możliwe jest zastosowanie maksymalnie dwóch przedłużeń jednocześnie (jedno z nich wchodzi w zakres dostawy PLANEX LHS 2 225), długość całkowita 500 mm, efekt wydłużenia 450 mm	831,70 1.022,99	205416
	Klips do węża SC-LHS 2 225 do szlifierki przegubowej PLANEX LHS 2 225(I), do mocowania węża ssącego i przewodu do lewego lub prawego końca uchwytu T PLANEX LHS 2 225, wolna powierzchnia uchwytu podczas szlifowania sufitu	46,00 56,58	205417
Wyposażenie do PLANEX Easy LHS-E 225		Cena w PLN*	Nr zamów.
	Talerz szlifierski ST-STF-D215/8-LHS 225-SW nie do szlifierki przegubowej PLANEX LHS 2 225, do szlifierki przegubowej PLANEX i PLANEX easy, do uniwersalnego wykorzystania na płaskich i wypukłych powierzchniach, supermiękkie, dopasowujący się do powierzchni talerz szlifierski, umożliwia oszczędzanie sił podczas pracy, dzięki optymalnemu wsparciu przysysania, średnica 215 mm	480,30 590,77	202546
	Segment szczotkowy BS-LHS-E 225 do szlifierki przegubowej PLANEX easy LHS-E 225 EQ, zdejmowana część wkładu szczotkowego głowicy szlifierskiej PLANEX easy LHS-E 225	129,30 159,04	203189
	Wkład szczotkowy BE-LHS-E 225 do szlifierki przegubowej PLANEX easy LHS-E 225 EQ, jako zamiennik zużytego segm. szczotkowego	186,30 229,15	203190
	Torba LHS-E 225-BAG do szlifierki przegubowej PLANEX easy LHS-E 225 EQ, torba do transportu z paskiem na ramię	425,50 523,37	202477
Wyposażenie do PLANEX LHS 225 (do września 2020)		Cena w PLN*	Nr zamów.
Talerz szlifierski Wszystkie warianty: nie do szlifierki przegubowej PLANEX LHS 2 225, średnica 215 mm			
	ST-STF-D215/8-LHS 225-SW do szlifierki przegubowej PLANEX i PLANEX easy, do uniwersalnego wykorzystania na płaskich i wypukłych powierzchniach, supermiękkie, dopasowujący się do powierzchni talerz szlifierski, umożliwia oszczędzanie sił podczas pracy, dzięki optymalnemu wsparciu przysysania	480,30 590,77	202546
	ST-STF-D215/8-IP-LHS 225 do szlifierki przegubowej PLANEX, do uniwersalnego stosowania, nadaje się do miękkich mas szpachlowych i powierzchni wyoblonych, łącznie z 2 przekładkami, zalecany również do PLANEX easy LHS-E 225	536,40 659,77	496106
	Przekładka IP-STF-D215/8/2x jako element tłumiący pomiędzy krążkiem ściernym a talerzem szlifierskim, do stosowania z talerzem szlifierskim 496106, zawartość opakowania 2 szt., wysokość 5 mm, średnica 215 mm	145,90 179,46	496140
	Segment szczotkowy BS-LHS 225 nie do szlifierki przegubowej PLANEX LHS 2 225, do szlifierki przegubowej PLANEX, zdejmowana część wkładu szczotkowego z głowicy szlifierskiej PLANEX LHS 225 EQ	129,30 159,04	495166
	Wkład szczotkowy BE-LHS 225 do szlifierki przegubowej PLANEX, nie do szlifierki przegubowej PLANEX LHS 2 225, jako zamiennik zużytego segm. szczotkowego	186,30 229,15	495167
	Przedłużenie VL-LHS 225 do szlifierki przegubowej PLANEX, nie do szlifierki przegubowej PLANEX LHS 2 225, szybkie wydłużenie PLANEX w przypadku wysokich sufitów, długość 500 mm	951,30 1.170,10	495169

Specjalne do długotrwałych zastosowań. Pneumatyczna szlifierka mimośrodowa LEX.

Wyjątkowo mocne, niezawodne i o długim czasie użytkowania. Szlifierki pneumatyczne są idealne do dłuższej pracy, gdyż nie wymagają częstych konserwacji i są jeszcze lżejsze od elektronarzędzi. Solidny silnik łożkowy zapewnia odpowiednią moc, przemyślany system IAS-3 – doskonałe odsysanie, a wyważenie antywibracyjne – ochronę zdrowia. Niskie zużycie sprężonego powietrza umożliwia znaczne ograniczenie kosztów.



Pneumatyczna szlifierka mimośrodowa **LEX 3 77/2,5**

Kompaktowa szlifierka z talerzem szlifierskim o średnicy 77 mm i wadze 800 g. Idealna do szlifowania małych lub trudno dostępnych powierzchni lub krawędzi.

Pneumatyczna szlifierka mimośrodowa **LEX 3 125/3** **LEX 3 125/5**

Średnica 125 mm i 2 różne suwy: LEX 3 125/3 z suwem szlifującym 3 mm zapewnia wysoką jakość powierzchni podczas szlifowania dokładnego i wykańczającego, a LEX 3 125/5 z suwem szlifującym 5 mm zapewnia szybki postęp prac podczas szlifowania zgrubnego i międzyoperacyjnego.



Pneumatyczna szlifierka mimośrodowa **LEX 3 150/3** **LEX 3 150/5** **LEX 3 150/7**

Średnica 150 mm i 3 różne suwy: LEX 3 150/3 z suwem szlifującym 3 mm zapewnia wysoką jakość powierzchni podczas szlifowania dokładnego i wykańczającego, LEX 3 150/5 z suwem szlifującym 5 mm – szybki postęp prac podczas szlifowania zgrubnego i międzyoperacyjnego, a LEX 3 150/7 z suwem szlifującym 7 mm – silny ścier w krótkim czasie podczas szlifowania zgrubnego.





Najwyższa jakość powierzchni

Wyjątkowy hamulec talerza szlifierskiego zmniejsza jego ewentualne zbyt wysokie obroty, co zapobiega powstawaniu wyżłobień na obrabianej powierzchni. Mniej koniecznych poprawek i niższe koszty.



Idealnie leży w dłoni

Precyzyjne prowadzenie i szlifowanie dzięki powłoce Softgrip. Ergonomiczność umożliwia niemęczącą pracę.

Regulacja prędkości obrotowej podczas szlifowania

Ergonomiczne położenie i możliwość ustawienia prędkości roboczej pozwalają na bezstopniową regulację kciukiem, również podczas szlifowania.



Talerze o różnym stopniu twardości do każdego zastosowania

Twarde, miękkie, super miękkie. Festool oferuje talerze szlifierskie o trzech różnych stopniach twardości dla optymalnego dopasowania do materiału i powierzchni.

Zalety do potęgi trzeciej. System IAS 3 Festool.

System IAS 3 łączy trzy funkcje w jednym węźle: doprowadzanie sprężonego powietrza, usuwanie powietrza i odsysanie. Pył i odprowadzone powietrze utrzymywane są z dala od powierzchni roboczej. Dzięki inteligentnemu systemowi zimne powietrze nie wydostaje się na zewnątrz, więc dłonie i nadgarstki pozostają ciepłe, a praca jest przyjemniejsza i zdrowsza.



- 1 – Doprowadzanie sprężonego powietrza
- 2 – Odprowadzanie powietrza zużytego
- 3 – Odsysanie pyłu

Szlifowanie dostosowane do materiału dzięki wstępnej selekcji prędkości.

Pneumatyczna szlifierka oscylacyjna.

Pneumatyczne szlifierki oscylacyjne, dzięki swojemu niewielkiemu ciężarowi i ergonomicznej konstrukcji, idealnie leżą w dłoni. Dzięki wyważeniu antywibracyjnemu umożliwiają zdrową pracę bez zmęczenia. Prostokątna konstrukcja sprawia, że szczególnie nadają się do płaskich powierzchni.



Pneumatyczne szlifierki oscylacyjne **LRS 400**

Długa szlifierka do dużych płaszczyzn. Przy tym lekka i poręczna.



Ograniczenie kosztów dzięki trwałej stopie szlifierskiej z MPE

Stopa szlifierska MPE jest wyjątkowo trwała. W porównaniu ze stopami ze zwykłych pianek gumowych jest 5 razy bardziej wytrzymała na rozciąganie i dzięki temu świetnie nadaje się do stosowania na trudnych materiałach.

Dane techniczne	LRS 400
Ciśnienie robocze (przeptywowe) (bar)	6
Suwy robocze (min ⁻¹)	14.000
Suw szlifujący (mm)	4
Zużycie powietrza przy obciążeniu nominalnym (l/min)	390
Stopa szlifierska StickFix (mm)	80 x 400
Ciężar (kg)	2,1

Narozża wewnętrzne

Szlifowanie zgrubne	●
Szlifowanie wstępne	●
Szlifowanie dokładne	-

Zakres dostawy	Cena w PLN*	Nr zamów.
LRS 400 stopa szlifierska StickFix 80 x 400 mm (miękka), buteleczka oleju do czyszczenia i smarowania LFC 9022 (50 ml)	3.027,00 3.723,21	574813

Do obsługi szlifierek pneumatycznych wymagany jest system przyłączenia IAS 3.
* Niezobowiązujące zalecenie cenowe producenta. Ceny u Dystrybutora mogą być inne.
Cena netto | Cena brutto



Dane techniczne	LEX 3 77/2,5	LEX 3 125/3	LEX 3 125/5	LEX 3 150/3	LEX 3 150/5	LEX 3 150/7
Ciśnienie robocze (przeptywowe) (bar)	6	6	6	6	6	6
Suwy robocze (min ⁻¹)	21.000	19.000	19.000	20.000	20.000	20.000
Prędkość obrotowa ruchu mimośr. (min ⁻¹)	10.500	9.500	9.500	10.000	10.000	10.000
Suw szlifujący (mm)	2,5	3	5	3	5	7
Wartość emisji drgań ah (1-osiowa) (m/s ²)	0,8	1,1	1,1	2,1	2,7	3,17
Wartość emisji drgań ah (3-osiowa) (m/s ²)	1,9	3,6	4,2	3,7	3,9	5,8
Zużycie powietrza przy obciążeniu nominalnym (l/min)	270	290	290	290	290	310
Talerz szlifierski Ø (mm)	77	125	125	150	150	150
Poziom ciśnienia akustycznego (dB(A))	72	70	70	72	72	76
Ciężar (kg)	0,7	1	1	1	1	0,9

Powierzchnie płaskie







Szlifowanie zgrubne	-	○	●	-	●	●
Szlifowanie wstępne	-	○	●	○	●	○
Szlifowanie dokładne	●	●	○	●	○	-
Szlifowanie końcowe	●	●	-	●	-	-

Powierzchnie zaokrąglone

Szlifowanie zgrubne	-	○	●	-	●	●
Szlifowanie wstępne	-	○	●	○	●	○
Szlifowanie dokładne	●	●	○	●	○	-
Szlifowanie końcowe	●	●	-	●	-	-

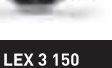
Bardzo dobrze się nadaje ●
Nadaje się ○

Zakres dostawy

Zakres dostawy	Cena w PLN*	Nr zamów.
LEX 3 77		
 LEX 3 77/2,5 talerz szlifierski StickFix Ø 77 mm W-HT (miękki), buteleczka oleju do czyszczenia i smarowania LFC 9022 (50 ml), imbus SW 4	1.873,00 2.303,79	691131
LEX 3 125 Wszystkie warianty: buteleczka oleju do czyszczenia i smarowania LFC 9022 (50 ml), imbus SW 5		
 LEX 3 125/3 talerz szlifierski StickFix Ø 125 mm (supermiękki)	2.701,00 3.322,23	691140
 LEX 3 125/5 talerz szlifierski StickFix Ø 125 mm (miękki-HT)	2.701,00 3.322,23	691141
LEX 3 150 Wszystkie warianty: buteleczka oleju do czyszczenia i smarowania LFC 9022 (50 ml), imbus SW 5		
 LEX 3 150/3 talerz szlifierski M8 Ø 150 mm MULTI-JETSTREAM 2 (super miękki SW)	2.701,00 3.322,23	574996
 LEX 3 150/5 talerz szlifierski M8 Ø 150 mm MULTI-JETSTREAM 2 (miękki W)	2.701,00 3.322,23	575081
 LEX 3 150/7 talerz szlifierski M8 Ø 150 mm MULTI-JETSTREAM 2 (miękki W)	2.701,00 3.322,23	575077













Do obsługi szlifierek pneumatycznych wymagany jest system przyłączenia IAS 3.



* Niezobowiązujące zalecenie cenowe producenta. Ceny u Dystrybutora mogą być inne.

Cena netto | Cena brutto

Wartości dotyczące wibracji oraz emisji można znaleźć w instrukcjach obsługi pod adresem www.festool.pl/wibracja

03 Szlifowanie

Wyposażenie	Cena w PLN*	Nr zamów.
Talerz szlifierski		
 ST-STF-D77/6-M5 W do LEX 3 77, wykonane w wersji miękkiej, do dużych obciążeń i uniwersalnego zastosowania, średnica 77 mm, gwint M5	146,80 180,56	498694
 ST-STF 125/8-M8-J H dla ETS EC 125, LEX 125, wykonane w wersji twardej, rzep odporny na wysokie temperatury, wysoka wytrzymałość krawędzi, do równych powierzchni i wąskich krawędzi, JETSTREAM, gwint M8	243,40 299,38	492284
 ST-STF 125/8-M8-J W-HT dla ETS EC 125, LEX 125, wykonane w wersji miękkiej, rzep odporny na wysokie temperatury, do uniwersalnego wykorzystania na płaskich i wypukłych powierzchniach, JETSTREAM, gwint M8	243,40 299,38	492286
 ST-STF 125/8-M8-J SW dla ETS EC 125, LEX 125, wykonane w wersji supermiękkiej, elastyczna struktura, do zaokrągleń i wypukłości, JETSTREAM, gwint M8	243,40 299,38	492288
 ST-STF D150/MJ2-M8-SW do ETS 150, ETS EC 150, LEX 150 i WTS 150/7, wykonane w wersji supermiękkiej, elastyczna struktura, do zaokrągleń i wypukłości, MULTI-JETSTREAM 2, średnica 150 mm, gwint M8	250,30 307,87	202459
 ST-STF D150/MJ2-M8-W-HT do ETS 150, ETS EC 150, LEX 150 i WTS 150/7, wykonane w wersji miękkiej, rzep odporny na wysokie temperatury, do uniwersalnego wykorzystania na płaskich i wypukłych powierzchniach, MULTI-JETSTREAM 2, średnica 150 mm, gwint M8	250,30 307,87	202458
 ST-STF D150/MJ2-M8-H-HT do ETS 150, ETS EC 150, LEX 150 i WTS 150/7, wykonane w wersji twardej, rzep odporny na wysokie temperatury, wysoka wytrzymałość krawędzi, do równych powierzchni i wąskich krawędzi, MULTI-JETSTREAM 2, średnica 150 mm, gwint M8	250,30 307,87	202460
 ST-STF-D185/16-M8 W do LEX 185, wykonane w wersji miękkiej, do uniwersalnego wykorzystania na płaskich i wypukłych powierzchniach, gwint M8	290,30 357,07	490514
 ST-STF-D185/16-M8 SW do LEX 185, wykonane w wersji supermiękkiej, elastyczna struktura, do zaokrągleń i wypukłości, gwint M8	290,30 357,07	490526
Przekładka Wszystkie warianty: jako element tłumiący pomiędzy krążkiem ściernym a talerzem szlifierskim		
 IP-STF-D77/6 do LEX 3 77, zawartość opakowania 2 szt., wysokość 10 mm, średnica 77 mm	87,90 108,12	498818
 IP-STF-D120/8-J do szlifowania połączeń spawanych oraz szlifowania wykończeniowego talerzem Ø 125 mm, JETSTREAM, wysokość 15 mm, średnica 120 mm, śr. rozstawu otworów 90 mm	50,20 61,75	492271
 IP-STF D150/MJ2-5/2 do szlifierki mimośr. o średnicy 150 mm, MULTI-JETSTREAM 2, optymalna grubość do szlifowania karoserii i podobnie uformowanych elementów, zawartość opakowania 2 szt., średnica 145 mm, wysokość 5 mm	108,60 133,58	203348
 IP-STF D150/MJ2-15/1 do szlifierki mimośr. o średnicy 150 mm, MULTI-JETSTREAM 2, optymalna grubość do szlifowania mocno wygiętych elementów, średnica 145 mm, wysokość 15 mm	69,50 85,49	203351
Stopa szlifierska		
 SSH-STF-93x175/8 do RS 300, RS 3, LRS 93, okładzina przyczepna StickFix do szybkiej wymiany materiałów ściernych, wymiary 93 x 175 mm	146,80 180,56	483905
 SSH-93x175/8 do RS 300, RS 3, LRS 93, do papierów mocowanych na zacisk, wymiary 93 x 175 mm	128,40 157,93	489630
 SSH-STF-80x400/17 do LRS 400, HSK 80x400, HSK 80x200, miękkiej, wymiary 80 x 400 mm	320,20 393,85	493140
 Żelazkowa stopa szlifierska SSH-STF-V93x266/14 do RS 300, RS 3, LRS 93, StickFix, wersja stopy szlifierskiej „żelazkowej”, wymiary 93 x 266 mm	210,30 258,67	486418
 Materiały ściernie od strony 130		

Wyposażenie	Cena w PLN*	Nr zamów.
Systainer³		
	SYS-STF-D77/D90/93V z wkładką na materiały ściernie Ø 77 mm, Ø 90 mm i V93, liczba przegródek 8, Wielkość Systainera SYS3 M 112, wymiary (dł. x szer. x wys.) 396 x 296 x 112 mm	276,50 340,10 576784
	SYS-STF D150 z wkładką na materiały ściernie Ø 150 mm, liczba przegródek 10, Wielkość Systainera SYS3 M 237, wymiary (dł. x szer. x wys.) 396 x 296 x 237 mm	327,60 402,95 576785
	SYS-STF-80x133/D125/Delta z wkładką na materiały ściernie 80 x 133 mm, Ø 125 mm i Delta, liczba przegródek 5, Wielkość Systainera SYS3 M 112, wymiary (dł. x szer. x wys.) 396 x 296 x 112 mm	280,20 344,65 576781
Wąż IAS Wszystkie warianty: do LEX 3, LEX 2, LRS, antystatyczny, zgodnie z normą DIN IEC 312, oporność uptywowa (DIN IEC 312) <1 mΩ/m, wytrzymałość temperaturowa do + 70°C, Ø węża 44 mm		
	IAS 3-3500 AS do przyłączenia szlifierki pneumatycznej Festool do odkurzacza mobilnego Festool lub zawieszanego modułu zasilania/odsysania, długość 3,5 m	1.221,80 1.502,81 497208
	IAS 3-5000 AS do przyłączenia szlifierki pneumatycznej Festool do odkurzacza mobilnego Festool lub zawieszanego modułu zasilania/odsysania, długość 5 m	1.444,90 1.777,23 497209
	IAS 3-7000 AS do przyłączenia szlifierki pneumatycznej Festool do odkurzacza mobilnego Festool lub zawieszanego modułu zasilania/odsysania, długość 7 m	1.864,40 2.293,21 497210
	IAS 3-10000 AS do przyłączenia szlifierki pneumatycznej Festool do modułu zasilania/odsysania, długość 10 m	2.877,80 3.539,69 497211
Wąż IAS light Wszystkie warianty: do LEX 3, LEX 2, LRS, antystatyczny, zgodnie z normą DIN IEC 312, oporność uptywowa (DIN IEC 312) <1 mΩ/m, wytrzymałość temperaturowa do + 70°C, Ø węża 37 mm		
	IAS 3 light 3500 AS do przyłączenia szlifierki pneumatycznej Festool do odkurzacza mobilnego Festool lub zawieszanego modułu zasilania/odsysania, długość 3,5 m	1.069,50 1.315,49 497478
	IAS 3 light 5000 AS do przyłączenia szlifierki pneumatycznej Festool do odkurzacza mobilnego Festool lub zawieszanego modułu zasilania/odsysania, długość 5 m	1.260,40 1.550,29 497213
	IAS 3 light 7000 AS do przyłączenia szlifierki pneumatycznej Festool do odkurzacza mobilnego Festool lub zawieszanego modułu zasilania/odsysania, długość 7 m	1.534,10 1.886,94 497479
	IAS 3 light 10000 AS wskazówka: nie do kombinacji CT/SR plus ASA, do przyłączenia szlifierki pneumatycznej Festool do modułu zasilania/odsysania, długość 10 m	2.373,60 2.919,53 497480
	Przyłącze IAS IAS 3-SD do LEX 3, LEX 2, LRS, do bezpośredniego przyłączenia szlifierki pneumatycznej Festool do przewodu pneumatycznego (bez odsysania), długość 90 mm	348,30 428,41 497214
	Olej do czyszczenia i smarowania LFC 9022/50 do LEX, LRS, olej specjalny do uzdatniania sprężonego powietrza, 50 ml	24,90 30,63 201077

04 Materiały ściernie



130 Doskonałe i idealnie dopasowane do naszych maszyn





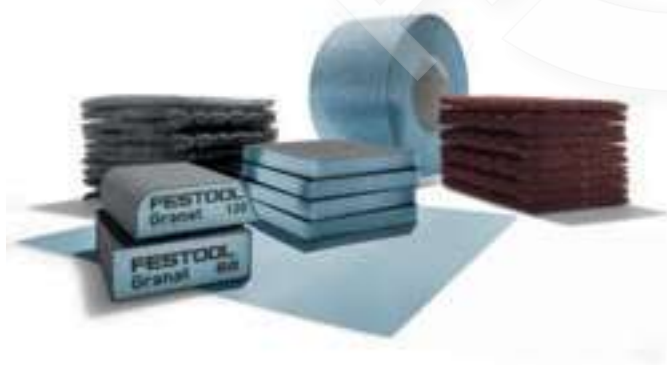





138 Ręczne materiały ściernie



Doskonałe i idealnie dopasowane do naszych maszyn



Rodzaj materiałów ściernych

	Granat	Papier ścierny P40-500 Taśma szlifierska P800-1500
	Granat Net	Materiały ścierne z włókniny   Ochronna gąbka szlifierska
	Granat Soft	Materiał ścierny na podkładzie z pianki
	Rubin 2	Papier ścierny na wytrzymałym podkładzie
	Saphir	Materiał ścierny na wytrzymałym podkładzie z tkaniny (odporny na zdzieranie)
	Vlies	Włóknina – materiał ścierny
	Platin 2	Materiał ścierny o drobnej strukturze na podkładzie z pianki

Ręczne materiały ścierne



Granat

Papier ścierny

- > Elastyczny, uniwersalny ręczny papier ścierny do farb, mas szpachlowych, wypełniaczy, lakierów
- > Dostępny w rolce (115 mm x 25 m) lub jako arkusze (230 x 230 mm)
- > Ziarnistość P40-400

Granat

Gąbka szlifierska

- > 4-stronny blok szlifierski, dostępny w dwóch wersjach:
- > **Standardowa** gąbka szlifierska; idealna do krawędzi i profili; ziarnistość 36-60-120-220
- > **Combiblock**; z okrągłym i ostrokątnym bokiem; idealna do szlifowania trudno dostępnych miejsc i wklęsłych profili; ziarnistość 120



patrz strona 138

patrz strona 139

Obszar zastosowań	Materiał								Zakres ziarnistości								
	Drewno lite	Drewniane materiały kompozytowe	Olejowanie	Lakiery/farby	Wypełniacz	Masy szpachlowe	Metal	Materiały mineralne	TWS	Tworzywa sztuczne	Zeszlifowywanie 24-60	Szlifowanie zgrubne 80-120	Szlifowanie pośrednie 150-220	Szlifowanie dokładne 240-500	Szlifowanie bardzo dokładne 800-1500	Przygotowanie do polerowania 1500-4000	Olejowanie/woskowanie
Materiały ściernie klasy premium do uniwersalnego zastosowania (szlifowanie zgrubne i dokładne)	○	○	●	●	●	○	●	○	●		40			1500			
Idealne do silnie pyłących materiałów; do użycia w połączeniu z ochronną gąbką szlifierską (z wyjątkiem D225)	○	○	○	●	●		○	○	○		80		400				
Dla maksymalnej elastyczności i jednolitego wzoru szlifowania na miękkich masach szpachlowych (tylko D225)						●					80		400				
Optymalny do obróbki drewna	●	●									40		220				
Do bardzo dużych obciążeń podczas szlifowania zgrubnego	○			●			○		●		24	80					
Do szlifowania, czyszczenia, olejowania, woskowania			●	●		●	●		○			100		800			białe/zielone
Idealne przygotowanie do polerowania (szlifowanie na sucho i na mokro)				●			●		●					400	4000		

● Bardzo dobrze się nadaje ○ Nadaje się



Granat

Gąbka szlifierska

- > 2-stronna gąbka szlifierska; idealna do szlifowania profili promieniowych i powierzchni formowanych
- > Ziarnistość 60-120-220-800

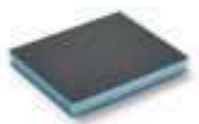

patrz strona 139



Granat Soft

Rolka taśmy szlifierskiej Soft

- > Papier ścierny na podłożu z pianki zapewniającym równomierne rozłożenie nacisku; idealny do szlifowania wstępnego i pośredniego
- > Rolka 115 mm x 25 m (z perforacją)
- > Ziarnistość P120-800



patrz strona 139



Vlies

Włóknina do szlifowania ręcznego

- > wstępnie perforowane arkusze (115 x 152 mm)
- > Idealna do szorstkowania i matowania starych lakierów i przed nalożeniem nowej warstwy
- > Ziarnistość MEDIUM 100 do SUPERFINE 800



patrz strona 139



Klocki szlifierskie HSK

- > możliwość odsysania, do materiałów 80 x 133 mm, 115 x 228 mm, 80 x 400 mm i 80 x 200 mm
- > bez możliwości odsysania w przypadku materiałów ściernych D150 mm, 80 x 133 mm i 46 x 178 mm



patrz strona 138

LEX 3 77



RO 90 DX

DX 93, RS 300, LRS 93

Ø 77 mm

	Ziarnistość	Zawartość opakowania (szt.)	Cena w PLN*	Nr zam.		Ziarnistość	Zawartość opakowania (szt.)	Cena w PLN*	Nr zam.
Granat 	P80	50	121,50 149,45	497405	P400	50	103,10 126,81	497412	
	P120	50	103,10 126,81	497406	P500	50	103,10 126,81	497413	
	P150	50	103,10 126,81	497407	P800	50	196,90 242,19	498929	
	P180	50	103,10 126,81	497408	P1000	50	196,90 242,19	498930	
	P240	50	103,10 126,81	497409	P1200	50	196,90 242,19	498931	
	P320	50	103,10 126,81	497411	P1500	50	196,90 242,19	498932	

Ø 90 mm

Granat 	P40	50	146,30 179,95	497363	P240	100	216,70 266,54	497371
	P60	50	136,70 168,14	497364	P320	100	216,70 266,54	497372
	P80	50	127,50 156,83	497365	P400	100	216,70 266,54	497373
	P100	100	216,70 266,54	497366	P500	100	216,70 266,54	498326
	P120	100	216,70 266,54	497367	P800	50	207,50 255,23	498327
	P150	100	216,70 266,54	497368	P1000	50	207,50 255,23	498328
	P180	100	216,70 266,54	497369	P1200	50	207,50 255,23	498329
	P220	100	216,70 266,54	497370	P1500	50	207,50 255,23	498330
	Rubin 2 	P40	50	146,30 179,95	499077	P120	50	109,10 134,19
P60		50	136,70 168,14	499078	P150	50	109,10 134,19	499082
P80		50	127,50 156,83	499079	P180	50	109,10 134,19	499083
P100		50	109,10 134,19	499080	P220	50	109,10 134,19	499084
Platin 2 	S500	15	172,50 212,18	498322	S2000	15	172,50 212,18	498324
	S1000	15	172,50 212,18	498323	S4000	15	172,50 212,18	498325

V93

Granat 	P40	50	117,30 144,28	497390	P180	100	172,50 212,18	497396
	P60	50	109,50 134,69	497391	P220	100	172,50 212,18	497397
	P80	50	102,20 125,71	497392	P240	100	172,50 212,18	497398
	P100	100	172,50 212,18	497393	P320	100	172,50 212,18	497399
	P120	100	172,50 212,18	497394	P400	100	172,50 212,18	497400
	P150	100	172,50 212,18	497395				

RO 90 DX

DX 93, RS 300, LRS 93

RAS 115



RO 125

ETS 125, ETSC 125, LEX 3 125



V93

	Ziarnistość	Zawartość opakowania (szt.)	Cena w PLN*	Nr zam.		Ziarnistość	Zawartość opakowania (szt.)	Cena w PLN*	Nr zam.
	P40	50	117,30 144,28	499161	P120	50	86,50 106,40	499165	
	P60	50	109,50 134,69	499162	P150	50	86,50 106,40	499166	
	P80	50	102,20 125,71	499163	P180	50	86,50 106,40	499167	
	P100	50	86,50 106,40	499164	P220	50	86,50 106,40	499168	

Ø 115 mm

	P40	50	216,20 265,93	499085	P100	50	159,70 196,43	499088
	P60	50	201,10 247,35	499086	P120	50	159,70 196,43	499089
	P80	50	188,20 231,49	499087				
	P24	25	217,60 267,65	484151	P50	25	186,30 229,15	485245
	P36	25	217,60 267,65	484152	P80	25	186,30 229,15	485246

Ø 125 mm

	P40	10	72,70 89,42	497145	P180	100	333,50 410,21	497171	
	P40	50	225,40 277,24	497165	P220	100	333,50 410,21	497172	
	P60	10	67,70 83,27	497146	P240	100	333,50 410,21	497173	
	P60	50	210,30 258,67	497166	P320	10	54,30 66,79	497150	
	P80	10	64,00 78,72	497147	P320	100	333,50 410,21	497175	
	P80	50	196,50 241,70	497167	P400	100	333,50 410,21	497177	
	P100	100	333,50 410,21	497168	P500	100	333,50 410,21	497178	
	P120	10	54,30 66,79	497148	P800	50	319,30 392,74	497179	
	P120	100	333,50 410,21	497169	P1000	50	319,30 392,74	497180	
	P150	100	333,50 410,21	497170	P1200	50	319,30 392,74	497181	
	P180	10	54,30 66,79	497149	P1500	50	319,30 392,74	497182	
		P80	50	279,30 343,54	203294	P220	50	236,90 291,39	203299
		P100	50	236,90 291,39	203295	P240	50	236,90 291,39	203300
P120		50	236,90 291,39	203296	P320	50	236,90 291,39	203301	
P150		50	236,90 291,39	203297	P400	50	236,90 291,39	203302	
P180		50	236,90 291,39	203298					

	Protection Pad	2	45,60 56,09	203344
---	----------------	---	----------------	--------

do ochrony talerza szlifierskiego przy stosowaniu siatki ścierniej













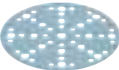

RO 125

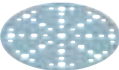
ETS 125, ETS 125, LEX 3 125

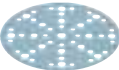
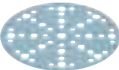
RO 150, ETS 150

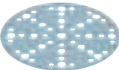
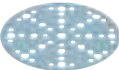
LEX 3 150

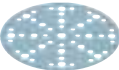
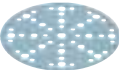
Ø 125 mm

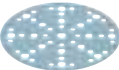



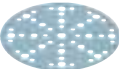
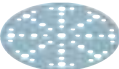

	Ziarnistość	Zawartość opakowania (szt.)	Cena w PLN*	Nr zam.		Ziarnistość	Zawartość opakowania (szt.)	Cena w PLN*	Nr zam.
	P40	10	72,70 89,42	499101		P120	10	54,30 66,79	499105
	P40	50	225,40 277,24	499093		P120	50	167,00 205,41	499097
	P60	10	67,70 83,27	499102		P150	10	54,30 66,79	499106
	P60	50	210,30 258,67	499094		P150	50	167,00 205,41	499098
	P80	10	64,00 78,72	499103		P180	10	54,30 66,79	499107
	P80	50	196,50 241,70	499095		P180	50	167,00 205,41	499099
	P100	10	54,30 66,79	499104		P220	10	54,30 66,79	499108
	P100	50	167,00 205,41	499096		P220	50	167,00 205,41	499100
	100	10	150,90 185,61	201131		S2000	15	199,20 245,02	492376
	320	10	143,10 176,01	201132		S4000	15	199,20 245,02	492377
	800	10	143,10 176,01	201133		P180	100	365,70 449,81	575166
	S400	15	193,70 238,25	492373		P220	100	365,70 449,81	575167
	S500	15	193,70 238,25	492374		P240	100	365,70 449,81	575168
	S1000	15	193,70 238,25	492375		P320	10	58,90 72,45	575159
						P320	100	365,70 449,81	575170
							P400	100	365,70 449,81
							P500	100	365,70 449,81
							P800	50	351,00 431,73
							P1000	50	351,00 431,73
							P1200	50	351,00 431,73
							P1500	50	351,00 431,73

Ø 150 mm

	Ziarnistość	Zawartość opakowania (szt.)	Cena w PLN*	Nr zam.		Ziarnistość	Zawartość opakowania (szt.)	Cena w PLN*	Nr zam.
	P40	10	79,60 97,91	575154		P180	100	365,70 449,81	575166
	P40	50	247,50 304,43	575160		P220	100	365,70 449,81	575167
	P60	10	74,60 91,76	575155		P240	100	365,70 449,81	575168
	P60	50	231,40 284,62	575161		P320	10	58,90 72,45	575159
	P80	10	69,50 85,49	575156		P320	100	365,70 449,81	575170
	P80	50	215,80 265,43	575162		P400	100	365,70 449,81	575172
	P100	100	365,70 449,81	575163		P500	100	365,70 449,81	575173
	P120	10	58,90 72,45	575157		P800	50	351,00 431,73	575174
	P120	100	365,70 449,81	575164		P1000	50	351,00 431,73	575175
	P150	100	365,70 449,81	575165		P1200	50	351,00 431,73	575176
	P180	10	58,90 72,45	575158		P1500	50	351,00 431,73	575177

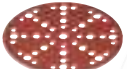
RO 150, ETS 150
LEX 3 150

Ø 150 mm





	Ziarnistość	Zawartość opakowania (szt.)	Cena w PLN*	Nr zam.		Ziarnistość	Zawartość opakowania (szt.)	Cena w PLN*	Nr zam.
Granat Net 	P80	50	305,90 376,26	203303	P220	P220	50	259,90 319,68	203308
	P100	50	259,90 319,68	203304		P240	50	259,90 319,68	203309
	P120	50	259,90 319,68	203305		P320	50	259,90 319,68	203310
	P150	50	259,90 319,68	203306		P400	50	259,90 319,68	203311
	P180	50	259,90 319,68	203307					
Protection Pad 		2	50,20 61,75	203343	do ochrony talerza szlifierskiego przy stosowaniu siatki ścierniej				
Rubin 2 	P40	10	79,60 97,91	575178	P120	10	58,90 72,45	575182	
	P40	50	247,50 304,43	575186	P120	50	183,60 225,83	575190	
	P60	10	74,60 91,76	575179	P150	10	58,90 72,45	575183	
	P60	50	231,40 284,62	575187	P150	50	183,60 225,83	575191	
	P80	10	69,50 85,49	575180	P180	10	58,90 72,45	575184	
	P80	50	215,80 265,43	575188	P180	50	183,60 225,83	575192	
	P100	10	58,90 72,45	575181	P220	10	58,90 72,45	575185	
	P100	50	183,60 225,83	575189	P220	50	183,60 225,83	575193	
	Saphir 	P24	25	271,90 334,44	575194	P50	25	231,40 284,62	575196
		P36	25	271,90 334,44	575195	P80	25	231,40 284,62	575197
Vlies 	100	10	161,50 198,65	201126	green	10	167,00 205,41	496508	
	320	10	153,20 188,44	201127	white	10	167,00 205,41	496509	
	800	10	153,20 188,44	201128					
Platin 2 	S400	15	228,70 281,30	492368	S2000	15	231,90 285,24	492371	
	S500	15	228,70 281,30	492369	S4000	15	231,90 285,24	492372	
	S1000	15	228,70 281,30	492370					

RAS 180









LHS-E 225

LHS 225, LHS 2 225

Ø 180 mm

	Ziarnistość	Zawartość opakowania (szt.)	Cena w PLN*	Nr zam.		Ziarnistość	Zawartość opakowania (szt.)	Cena w PLN*	Nr zam.
	P40	50	315,10 387,57	499125		P120	50	233,30 286,96	499129
	P60	50	293,10 360,51	499126		P150	50	233,30 286,96	499130
	P80	50	274,20 337,27	499127		P180	50	233,30 286,96	499131
	P100	50	233,30 286,96	499128		P220	50	233,30 286,96	499132
	P24	25	457,30 562,48	485239		P50	25	389,20 478,72	485241
	P36	25	457,30 562,48	485240		P80	25	389,20 478,72	485242

Ø 225 mm

	P40	25	269,60 331,61	205653		P180	5	58,00 71,34	205667	
	P60	25	251,70 309,59	205654		P180	25	200,10 246,12	205660	
	P80	5	68,60 84,38	205665		P220	25	200,10 246,12	205662	
	P80	25	234,60 288,56	205655		P240	5	58,00 71,34	205668	
	P100	25	200,10 246,12	205656		P240	25	200,10 246,12	205663	
	P120	5	58,00 71,34	205666		P320	5	58,00 71,34	205669	
	P120	25	200,10 246,12	205657		P320	25	200,10 246,12	205664	
	P150	25	200,10 246,12	205659						
	P80	25	336,30 413,65	203312		P220	25	287,10 353,13	203317	
	P100	25	287,10 353,13	203313		P240	25	287,10 353,13	203318	
	P120	25	287,10 353,13	203314		P320	25	287,10 353,13	203319	
	P150	25	287,10 353,13	203315		P400	25	287,10 353,13	201885	
	P180	25	287,10 353,13	203316						
	P80	25	503,70 619,55	204221		P180	25	428,80 527,42	204225	
	P100	25	428,80 527,42	204222		P240	25	428,80 527,42	204226	
	P120	25	428,80 527,42	204223		P320	25	428,80 527,42	204227	
	P150	25	428,80 527,42	204224		P400	25	428,80 527,42	204228	
	P24	25	554,80 682,40	205650		P36	25	554,80 682,40	205652	

RTS 400, RTSC 400

LS 130

HSK-A 80x130

LRS 400

HSK-A 80x400 / 80x200

80 x 133 mm

	Ziarnistość	Zawartość opakowania (szt.)	Cena w PLN*	Nr zam.	Ziarnistość	Zawartość opakowania (szt.)	Cena w PLN*	Nr zam.
	P40	10	50,20 61,75	497127	P150	100	229,10 281,79	497121
	P40	50	155,50 191,27	497117	P180	10	37,80 46,49	497130
	P60	50	144,50 177,74	497118	P180	100	229,10 281,79	497123
	P80	10	44,20 54,37	497128	P220	100	229,10 281,79	497123
	P80	50	135,70 166,91	497119	P240	100	229,10 281,79	497124
	P100	100	229,10 281,79	499628	P320	100	229,10 281,79	497125
	P120	10	37,80 46,49	497129	P400	100	229,10 281,79	497126
	P120	100	229,10 281,79	497120				
	P80	50	215,80 265,43	203285	P220	50	183,10 225,21	203290
	P100	50	183,10 225,21	203286	P240	50	183,10 225,21	203291
	P120	50	183,10 225,21	203287	P320	50	183,10 225,21	203292
	P150	50	183,10 225,21	203288	P400	50	183,10 225,21	203293
	P180	50	183,10 225,21	203289				
		2	45,60 56,09	203346				
	P40	50	155,50 191,27	499046	P120	50	115,50 142,07	499050
	P60	50	144,50 177,74	499047	P150	50	115,50 142,07	499051
	P80	50	135,70 166,91	499048	P180	50	115,50 142,07	499052
	P100	50	115,50 142,07	499049	P220	50	115,50 142,07	499053
	800	5	43,70 53,75	483582				



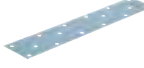

do ochrony stopy szlifierskiej przy stosowaniu siatki ścierniej

80 x 400 mm (perforowane do 80 x 200 mm)



	P40	50	322,50 396,68	497157	P120	50	238,30 293,11	497160
	P60	50	300,00 369,00	497158	P150	50	238,30 293,11	497161
	P80	50	280,20 344,65	497159	P180	50	238,30 293,11	497162
	P100	50	238,30 293,11	499631	P240	50	238,30 293,11	497163

DTS 400 R
DTSC 400
RS 300
RS 200

100 x 150 mm

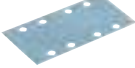

	Ziarnistość	Zawartość opakowania (szt.)	Cena w PLN*	Nr zam.		Ziarnistość	Zawartość opakowania (szt.)	Cena w PLN*	Nr zam.
Granat 	P40	10	60,30 74,17	497131		P150	100	275,10 338,37	497139
	P40	50	186,30 229,15	497135		P180	10	44,70 54,98	497134
	P60	50	173,50 213,41	497136		P180	100	275,10 338,37	497140
	P80	10	52,90 65,07	497132		P220	100	275,10 338,37	497141
	P80	50	162,40 199,75	497137		P240	100	275,10 338,37	497142
	P100	100	275,10 338,37	499630		P320	100	275,10 338,37	497143
	P120	10	44,70 54,98	497133		P400	100	275,10 338,37	497144
	P120	100	275,10 338,37	497138					
Granat Net  +	P80	50	253,00 311,19	203320		P220	50	215,30 264,82	203325
	P100	50	215,30 264,82	203321		P240	50	215,30 264,82	203326
	P120	50	215,30 264,82	203322		P320	50	215,30 264,82	203327
	P150	50	215,30 264,82	203323		P400	50	215,30 264,82	203328
	P180	50	215,30 264,82	203324					
Protection Pad 		2	45,60 56,09	203347	do ochrony stopy szlifierskiej przy stosowaniu siatki ścierniej				
Rubin 2 	P40	50	186,30 229,15	499133		P120	50	138,00 169,74	499137
	P60	50	173,50 213,41	499134		P150	50	138,00 169,74	499138
	P80	50	162,40 199,75	499135		P180	50	138,00 169,74	499139
	P100	50	138,00 169,74	499136		P220	50	138,00 169,74	499140

93 x 178 mm

Granat 	P40	50	203,80 250,67	498933		P150	100	300,40 369,49	498937
	P60	50	189,60 233,21	498934		P180	100	300,40 369,49	498938
	P80	50	176,70 217,34	498935		P220	100	300,40 369,49	498939
	P100	100	300,40 369,49	499633		P240	100	300,40 369,49	498940
	P120	100	300,40 369,49	498936					
Rubin 2 	P40	50	203,80 250,67	499185		P120	50	150,00 184,50	499065
	P60	50	189,60 233,21	499062		P150	50	150,00 184,50	499066
	P80	50	176,70 217,34	499063		P180	50	150,00 184,50	499067
	P100	50	150,00 184,50	499064		P220	50	150,00 184,50	499068

RS 100
RS 200
BS 75
BS 105

115 x 228 mm

	Ziarnistość	Zawartość opakowania (szt.)	Cena w PLN*	Nr zam.		Ziarnistość	Zawartość opakowania (szt.)	Cena w PLN*	Nr zam.
	P40	50	282,90 347,97	498944		P120	50	209,30 257,44	499030
	P60	50	263,20 323,74	498945		P150	50	209,30 257,44	499035
	P80	50	245,70 302,21	498946		P180	50	209,30 257,44	499036
	P100	100	417,70 513,77	499632		P220	50	209,30 257,44	499037
	P120	100	417,70 513,77	498947					
	P150	100	417,70 513,77	498948					

533 x 75 mm

	P40	10	137,60 169,25	499155	P100	10	102,20 125,71	499158
	P60	10	127,90 157,32	499156	P120	10	102,20 125,71	499159
	P80	10	120,10 147,72	499157	P150	10	102,20 125,71	499160

620 x 105 mm

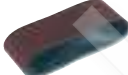
	P40	10	179,00 220,17	499149	P100	10	133,00 163,59	499152
	P60	10	166,60 204,92	499150	P120	10	133,00 163,59	499153
	P80	10	155,50 191,27	499151	P150	10	133,00 163,59	499154







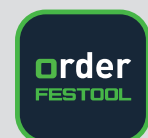

Polecamy Aplikacja Festool Order.

Za pomocą aplikacji Order użytkownik może znaleźć narzędzia Festool i dopasowane akcesoria lub materiały eksploatacyjne. Ponadto może utworzyć cyfrową listę zakupów i w wygodny sposób przestać ją do odpowiedniego Autoryzowanego Dystrybutora. Funkcja Ulubione ułatwia ponowne zamawianie zapisanego wyposażenia lub materiałów eksploatacyjnych. Pozwala to na wygodne zarządzanie zamówieniami, i kontrolowanie ich na bieżąco, co usprawnia organizację codziennej pracy.

Pobierz teraz



Więcej informacji znajduje się na stronie 6

Wyposażenie do szlifowania ręcznego		Cena w PLN*	Nr zamów.
	Kłosek szlifierski HSK-A 80x130 odpowiedni materiał ścierny 80 x 133 mm, adapter do węża Festool, adapter obejścia, ciężar 0,19 kg	302,30 371,83	496962
	Kłosek szlifierski HSK-A 115x226 odpowiedni materiał ścierny 115 x 228 mm, adapter do węża Festool, adapter obejścia, ciężar 0,28 kg	572,70 704,42	496963
	Kłosek szlifierski HSK-A 80x400 odpowiedni materiał ścierny 80 x 400 mm, adapter do węża Festool, adapter obejścia, ciężar 0,52 kg	632,50 777,98	496964
	Kłosek szlifierski HSK-A 80x200 odpowiedni materiał ścierny 80 x 400 mm (do podziału na pół), adapter do węża Festool, adapter obejścia, ciężar 0,2 kg	452,20 556,21	496965
	Klocki szlifierskie HSK-A-Set odpowiedni materiał ścierny 80 x 133 mm, 115 x 228 mm, 80 x 400 mm, adapter do węża Festool, HSK-A 80x130, adapter obejścia, HSK-A 80x200, HSK-A 80x400, HSK-A 115x226	1.959,60 2.410,31	497101
	Kłosek do szlifowania ręcznego HSK-STF-46x178 do zamocowania pasków ściernych StickFix 46 x 178 mm	58,90 72,45	583129
	Kłosek szlifierski HSK-D 150 W miękki, do mocowania krążków ściernych StickFix Ø 150 mm	106,30 130,75	495965
	Kłosek szlifierski HSK-D 150 H twardy, do mocowania krążków ściernych StickFix Ø 150 mm	113,70 139,85	495966
	Kłosek szlifierski HSK 80x133 H twardy, do mocowania arkuszy ściernych StickFix 80 x 133 mm	113,70 139,85	495967

Paski ściernie StickFix 46 x 178 mm do kłocka szlifierskiego

	Ziarnistość	Zawartość opakowania (szt.)	Cena w PLN*	Nr zam.	Ziarnistość	Zawartość opakowania (szt.)	Cena w PLN*	Nr zam.
	P80	10	28,60 35,18	204277	P180	10	24,40 30,01	204279
	P120	10	24,40 30,01	204278				

Ręczny materiał ścierny Granat, arkusz ścierny 230 x 280 mm

	Ziarnistość	Zawartość opakowania (szt.)	Cena w PLN*	Nr zam.	Ziarnistość	Zawartość opakowania (szt.)	Cena w PLN*	Nr zam.
	P40	10	64,90 79,83	201256	P180	10	47,90 58,92	201262
	P60	10	56,20 69,13	201257	P220	10	47,90 58,92	201263
	P80	10	51,60 63,47	201258	P240	10	47,90 58,92	201264
	P100	10	47,90 58,92	201259	P320	10	47,90 58,92	201265
	P120	10	47,90 58,92	201260	P400	10	47,90 58,92	201266
	P150	10	47,90 58,92	201261				

Ręczny materiał ścierny Granat, rolka taśmy szlifierskiej 115 mm x 25 m

	Ziarnistość	Zawartość opakowania (szt.)	Cena w PLN*	Nr zam.	Ziarnistość	Zawartość opakowania (szt.)	Cena w PLN*	Nr zam.
	P80	1	189,60 233,21	201105	P180	1	173,90 213,90	201109
	P100	1	173,90 213,90	201106	P220	1	173,90 213,90	201110
	P120	1	173,90 213,90	201107	P240	1	173,90 213,90	201111
	P150	1	173,90 213,90	201108				

Ręczny materiał ścierny Granat soft, rolka (z perforacją) 115 mm x 25 m

	Ziarnistość	Zawartość opakowania (szt.)	Cena w PLN*	Nr zam.	Ziarnistość	Zawartość opakowania (szt.)	Cena w PLN*	Nr zam.
	P120	1	369,90 454,98	497091	P400	1	369,90 454,98	497096
	P150	1	369,90 454,98	497092	P500	1	369,90 454,98	497097
	P180	1	369,90 454,98	497093	P600	1	369,90 454,98	497098
	P240	1	369,90 454,98	497094	P800	1	369,90 454,98	497964
	P320	1	369,90 454,98	497095				

Ręczny materiał ścierny Granat, gąbka szlifierska 69 x 98 x 26 mm (4-stronna)

	Ziarnistość	Zawartość opakowania (szt.)	Cena w PLN*	Nr zam.	Ziarnistość	Zawartość opakowania (szt.)	Cena w PLN*	Nr zam.
	36	6	23,00 28,29	201080	120	6	23,00 28,29	201082
	60	6	23,00 28,29	201081	220	6	23,00 28,29	201083

	120	6	32,20 39,61	201084
---	-----	---	----------------	--------

Ręczny materiał ścierny Granat, gąbka szlifierska 98 x 120 x 13 mm (2-stronna)

	Ziarnistość	Zawartość opakowania (szt.)	Cena w PLN*	Nr zam.	Ziarnistość	Zawartość opakowania (szt.)	Cena w PLN*	Nr zam.
	60	6	21,70 26,69	201112	220	6	21,70 26,69	201114
	120	6	21,70 26,69	201113	800	6	21,70 26,69	201507

Ręczny materiał ścierny z włókniny 115 x 152 mm

	Ziarnistość	Zawartość opakowania (szt.)	Cena w PLN*	Nr zam.	Ziarnistość	Zawartość opakowania (szt.)	Cena w PLN*	Nr zam.
	100	25	164,30 202,09	201115	800	30	164,30 202,09	497089
	320	30	164,30 202,09	497088				

05 Polerowanie





142 Polerki rotacyjne
SHINEX

Wszechstronny geniusz. Polerka rotacyjna SHINEX.

Polerka rotacyjna SHINEX RAP 150 posiada przełącznik przyspieszenia umieszczony w zasięgu ręki, dzięki czemu można ją prowadzić delikatnie przy niskich obrotach i perfekcyjnie dopasować do danego zastosowania. Przełącznik można także zablokować w celu zapewnienia stałej rotacji. Pracujący silnik jest stale chłodzony przez zintegrowany radiator. To nie tylko chroni łożyska, ale także odczuwalnie poprawia komfort w strefie uchwytu, gdzie RAP 150 pozostaje zauważalnie chłodny podczas użytkowania.



Polerki rotacyjne
SHINEX RAP 150

Dane techniczne	RAP 150-14	RAP 150-21
Pobór mocy (W)	1.200	1.200
Prędkość obrotowa na biegu jałowym (min ⁻¹)	600 – 1.400	900 – 2.100
Talerz polerski Ø maks. (mm)	150	150
Wrzeciono	M14	M14
Ciężar (kg)	2,1	2,1



Blisko powierzchni

Mała odległość między talerzem a urządzeniem zapewnia prawidłowe wycucie przy polerowaniu i równocześnie zmniejsza niebezpieczeństwo przechylenia. Tył obudowy służy do bezpiecznego odkładania polerki.











Kompaktowa i ergonomiczna

RAP 150 waży tylko 2,1 kg. Dzięki wyprofilowanemu uchwytowi Softgrip i wąskiej konstrukcji doskonale leży w dłoni w każdej pozycji.

Zakres dostawy

		Cena w PLN*	Nr zamów.
RAP 150	Wszystkie warianty: dodatkowy uchwyt, talerz polerski StickFix Ø 150 mm		
	RAP 150-14 FE	2.346,00 2.885,58	570809
	RAP 150-21 FE	2.346,00 2.885,58	570811
	RAP 150-21 FE-Set Wood do lakieru, zestaw krawków ściernych StickFix, mleczko polerskie MPA 5010 OR, mleczko polerskie MPA 9010 BL, Gąbka PS STF D150x30 OR/5, Gąbka PS STF D150x30 BL/5, Futerko jagnięce Premium LF STF D 150/1, szmatki do polerowania z mikrofibry, środek do czyszczenia końcowego, SYS Maxi	3.119,00 3.836,37	574907

Wyposażenie

		Cena w PLN*	Nr zamów.
	Talerz polerski PT-STF-D150-M14 do RAP 150, z wbudowanym amortyzatorem drgań dla optymalnego rozkładu nacisku przy polerowaniu, do mocowania wyposażenia polerskiego, średnica 125 mm, wysokość 25 mm	165,60 203,69	488342
	Mleczko polerskie Wszystkie warianty: bez silikonu, na bazie wody, zawartość butli 500 ml		
	MPA 5010 OR/0,5L 1-etapowe mleczko polerskie, doskonałe w połączeniu z futerkiem jagnięcym lub gąbką (POMARAŃCZOWA)	148,60 182,78	202048
	MPA 9010 BL/0,5L środek polerski drobny SPEED GLOSS, doskonały w połączeniu z gąbką (NIEBIESKA)	123,80 152,27	202050
	MPA 11010 WH/0,5L środek do usuwania efektu „skórki pomarańczy” i polerowania na wysoki połysk, doskonały w połączeniu z gąbką (BIAŁA)	123,80 152,27	202051
	Ścierzełka z mikrofibry MPA-Microfibre/2 dla idealnego wykończenia powłoki lakierniczej, do usuwania pozostałości mleczka polerskiego i śladów palców, zawartość opakowania 2 szt.	111,80 137,51	205732
	Powłoka ochronna MPA SV+/0,5L do tworzenia powłoki ochronnej powierzchni lakierowanych, bez silikonu, na bazie wody, zawartość butli 500 ml	109,50 134,69	202052
	Środek do czyszczenia końcowego MPA F+/0,5L do usuwania pozostałości mleczka polerskiego i tłustych plam, bez silikonu, na bazie wody, zawartość butli 500 ml	86,50 106,40	202053
	Cyklina do lakieru LZK-HM ze sznurkiem, do punktowego usuwania lakieru i nierówności, z węgla spiekane, z obwodowym szlifem wklęsłym, wymiary 25 x 30 mm	326,60 401,72	497525
	Dodatkowy uchwyt ZG-RAS/RO do RO 150, RAS, WTS 150, RAP 80/150/180	39,60 48,71	487865

* Niezobowiązujące zalecenie cenowe producenta. Ceny u Dystrybutora mogą być inne.
Cena netto | Cena brutto

05 Polerowanie

Przygotowanie powierzchni

Cyklina do lakieru



Szlifowanie dokładne

Szlifierka ETS 150/3



Talerz szlifierski
Ø 150 mm



Materiał ścierny Granat P 1500
Ø 150 mm

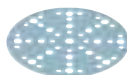

Polerowanie

Polerka SHINEX RAP 150



Talerz polerski
Ø 150 mm



Pomarańczowe – polerowanie wstępne

Gąbka pomarańczowa (średnia)
Futerko jagnięce
Filc do polerowania



Środek polerski MPA 5010



Niebieskie – polerowanie dokładne

Gąbka niebieska (średnio drobna)



Środek polerski MPA 9010



Wypolerowywanie „skórki pomarańczy“

Przekładniowa szlifierka mimośrodowa
ROTEX RO 150
ROTEX RO 125
ROTEX RO 90 DX



Talerze polerskie
Ø 150 mm
Ø 125 mm
Ø 90 mm



Białe – polerowanie na wysoki potysk

Gąbka biała (drobna)



Środek polerski MPA 11010



Czyszczenie/czyszczenie końcowe

Środek do czyszczenia końcowego
MPA-F+



Powłoka ochronna w aerozolu
MPA SV+



Ścierczka z mikrowłóknami
MPA Microfibre



Szmatka do czyszczenia
RT PREMIUM



**Pozostawiają olśniewające wrażenie.
Mleczka i gąbki polerskie Festool.**

Wystarczy wypolerować, aby uzyskać błyszczący efekt – mleczka polerskie firmy Festool idealnie sprawdzają się w każdej sytuacji. Środki na bazie wody nie zawierają silikonu, a w połączeniu z odpowiednią gąbką zapewniają optymalne wyniki na wszystkich typach lakierów przy minimalnym nakładzie pracy. Przejrzysty system oznakowania kolorami umożliwia szybki wybór odpowiedniego produktu.

Mleczka polerskie

MPA 5010

**1-etapowe mleczko polerskie
SPEED CUT**

Wysoka jakość szlifowania i wysoki połysk za jednym zamachem



MPA 9010

**środek polerski drobny
SPEED GLOSS**

Szlifowanie dokładne do polerowania pośredniego i delikatnego



MPA 11010

**Środek do usuwania efektu
„skórki pomarańczy”
i polerowania na wysoki połysk**

Bardzo drobna ziarnistość do usuwania małych zadrapań i efektu pomarańczowej skórki



Gąbki polerskie

średnia

Do polerowania i usuwania defektów lakierniczych. Idealne w połączeniu z MPA 5010.



średnio drobna

Do nadawania perfekcyjnego połysku. Idealne w połączeniu z MPA 9010.



drobna

Do spolerowywania efektu skórki pomarańczy w celu uzyskania głębokiego połysku. Idealne w połączeniu z MPA 11010.



bardzo drobna

Do usuwania pozostałości mleczka polerskiego na powierzchni lakieru.



Filce polerskie i futerka jagnięce

Filtc

Do wstępnego polerowania materiałów mineralnych, szkła akrylowego i lakierów



Futerko jagnięce Premium

Szczególnie nadaje się do lakierów UV, lakierów odpornych na zarysowania



Środek do czyszczenia końcowego i powłoka ochronna w aerozolu

Wysokiej jakości ściereczki mikrofazowe mają niestrzępiące się brzegi, zapewniające doskonały efekt końcowy. W połączeniu ze środkiem do czyszczenia końcowego są one idealne do usuwania pozostałości środków polerskich i tłustych plam. Powłoka ochronna w aerozolu nadaje się do szybkiego i łatwego zabezpieczenia powierzchni lakierowanych. Konserwuje, chroni i pielęgnuje lakier.



RAP 80



T 15+3

T 18+3



RO 90 DX

RO 125



Gąbka polerska PoliStick dla Ø 80 mm

		Średnica	Wysokość w mm	Zawartość opakowania	Cena w PLN*	Nr zamów.
	pomarańczowa, średnia, do wstępnego polerowania przy usuwaniu defektów lakierniczych, doskonała w połączeniu z MPA 5010	80 mm	20 mm	5	130,70 160,76	201993
	niebieska, średnio drobna, do usuwania małych zadrapań na lakierze, doskonała w połączeniu z MPA 9010	80 mm	20 mm	5	119,60 147,11	202001
	biała, drobna, do spolerowywania efektu skórki pomarańczy, polerowanie na wysoki połysk, doskonała w połączeniu z MPA 11010	80 mm	20 mm	5	119,60 147,11	202009



Futerko jagnięce i filc dla Ø 80 mm

		Średnica	Wysokość w mm	Zawartość opakowania	Cena w PLN*	Nr zamów.
	naturalne futerko jagnięce zapewnia wysoką ścieralność i doskonałe efekty polerowania, doskonała w połączeniu z MPA 5010, szczególnie nadaje się do lakierów UV, lakierów odpornych na zarysowania, optymalna przyczepność, dzięki oklejeniu całej powierzchni welurem i obszyciu brzegów	80 mm	18 mm	5	195,50 240,47	202044
	filc, twardy, do wstępnego polerowania materiałów mineralnych, szkła akrylowego i lakierów, biała	80 mm	6 mm	5	104,00 127,92	488339

Gąbka polerska PoliStick dla Ø 125 mm





		Średnica	Wysokość w mm	Zawartość opakowania	Cena w PLN*	Nr zamów.
	pomarańczowa, średnia, do wstępnego polerowania przy usuwaniu defektów lakierniczych, doskonała w połączeniu z MPA 5010	125 mm	20 mm	5	304,10 374,04	201995
	niebieska, średnio drobna, do usuwania małych zadrapań na lakierze, doskonała w połączeniu z MPA 9010	125 mm	20 mm	5	271,40 333,82	202003
	biała, drobna, do spolerowywania efektu skórki pomarańczy, polerowanie na wysoki połysk, doskonała w połączeniu z MPA 11010	125 mm	20 mm	5	271,40 333,82	202011

Futerko jagnięce i filc dla Ø 125 mm



		Średnica	Wysokość w mm	Zawartość opakowania	Cena w PLN*	Nr zamów.
	naturalne futerko jagnięce zapewnia wysoką ścieralność i doskonałe efekty polerowania, doskonała w połączeniu z MPA 5010, szczególnie nadaje się do lakierów UV, lakierów odpornych na zarysowania, optymalna przyczepność, dzięki oklejeniu całej powierzchni welurem i obszyciu brzegów	125 mm	18 mm	1	73,20 90,04	202045
	filc, twardy, do wstępnego polerowania materiałów mineralnych, szkła akrylowego i lakierów, biała	125 mm	6 mm	5	137,60 169,25	493078

RAP 150
RO 150

Gąbka polerska PoliStick dla Ø 150 mm

	Średnica	Wysokość w mm	Zawartość opakowania	Cena w PLN*	Nr zamów.
 pomarańczowa, średnia, do wstępnego polerowania przy usuwaniu defektów lakierniczych, doskonała w połączeniu z MPA 5010	150 mm	30 mm	1	93,40 114,88	202369
	150 mm	30 mm	5	410,40 504,79	201997
 niebieska, średnio drobna, do usuwania małych zadrapań na lakierze, doskonała w połączeniu z MPA 9010	150 mm	30 mm	1	75,50 92,87	202373
	150 mm	30 mm	5	321,10 394,95	202005
 biała, drobna, do spolerowywania efektu skóry pomarańczy, polerowanie na wysoki połysk, doskonała w połączeniu z MPA 11010	150 mm	30 mm	1	75,50 92,87	202377
	150 mm	30 mm	5	321,10 394,95	202013
 czarna, bardzo drobna (waflowa), do usuwania pozostałości mlecza polerskiego na powierzchni lakieru	150 mm	30 mm	1	73,20 90,04	202380
	150 mm	30 mm	5	318,80 392,12	202019

Futerko jagnięce i filc dla Ø 150 mm

	Średnica	Wysokość w mm	Zawartość opakowania	Cena w PLN*	Nr zamów.
 naturalne futerko jagnięce zapewnia wysoką ścieralność i doskonałe efekty polerowania, doskonała w połączeniu z MPA 5010, szczególnie nadaje się do lakierów UV, lakierów odpornych na zarysowania, optymalna przyczepność, dzięki oklejeniu całej powierzchni welurem i obszyciu brzegów	150 mm	18 mm	1	87,90 108,12	202046
 filc, twarde, do wstępnego polerowania materiałów mineralnych, szkła akrylowego i lakierów, biała	150 mm	6 mm	5	172,50 212,18	488348

06 Odsysanie

Pracuj bez pyłu, niezależnie od źródeł prądu.
Więcej informacji na stronie 152.



NOWOŚĆ



154 Odkurzacze w kształcie Systainera CLEANTEC CT i CTC SYS

NOWOŚĆ



156 Odkurzacze mobilne CLEANTEC CT i CTC MINI, MIDI



159 Odkurzacze mobilne CLEANTEC CT 15



160 Odkurzacze mobilne CLEANTEC CT 26, CT 36, CT 48



162 Odkurzacze mobilne CLEANTEC AUTOCLEAN CT 26 AC, CT 36 AC, CT 48 AC



164 Odkurzacze mobilne CLEANTEC AUTOCLEAN CT 36 AC PLANEX



165 Odkurzacze mobilne CLEANTEC AUTOCLEAN CT 26 AC RENOFIX, CT 36 AC RENOFIX



168 Odkurzacze specjalne CLEANTEC CTH 26, CTH 48



169 Odkurzacze specjalne CLEANTEC CT 48 EC/ B22



170 Separator CT-VA



Zdrowa praca z systemem. Wspólnie przeciwko pyłom.

Praca, która jest bezpieczna dla zdrowia, gwarantuje precyzję i nie zajmuje dużo czasu. Festool oferuje bezkompromisowe połączenie pomiędzy odkurzaczem mobilnym a narzędziem do każdego zastosowania, klasy zapylenia i miejsca pracy. Efekt: łatwa i skuteczna ochrona zdrowia w każdej sytuacji, dzięki doskonale dopasowanemu systemowi.

Dla ochrony zdrowia i utrzymania miejsca pracy w czystości potrzebne jest intensywne i skuteczne odsysanie. Trzeba pamiętać, że szkodliwość pyłu zależy od jego rodzaju, wielkości cząstek oraz od ilości i czasu oddziaływania na płuca.

Drobne pyły są znacznie bardziej szkodliwe dla dróg oddechowych. Wiele z nich zostało zakwalifikowanych jako szczególnie szkodliwe dla zdrowia.

W trosce o własne zdrowie należy koniecznie utrzymywać czystość powietrza podczas pracy z pyłem mineralnym, który zawiera kwarc. Należy też zawsze pracować z certyfikowanym odkurzaczem lub odkurzaczem specjalnym.

Inspektorzy BHP w Twoim przedsiębiorstwie dostarczą Ci szczegółowych informacji i specjalnie przygotowane listy substancji, które przekraczają dopuszczalne wartości stężeń w powietrzu NDS (najwyższe dopuszczalne stężenie).



CTL/CTLC SYS
CTL/CTLC MINI/MIDI
CTL 26/36/48/48 EC

Do pyłów o wartości MAC > 1 mg/m³



CTMC SYS
CTM/CTMC MIDI
CTM 26/36/48/48 LE EC

Do pyłów o wartości AGW ≥ 0,1 mg/m³.
Do pyłów mineralnych z zawartością krzemu i pyłów drzewnych



CTH 26/48

Do pyłów o wartości AGW < 0,1 mg/m³.
Do pyłów rakotwórczych i patogennych, takich jak azbest i pleśń



CTL 48 LE EC/B 22
CTM 48 LE EC/B 22

Do odsysania pyłów palnych i wybuchowych

Klasy pyłu zgodnie z normą EN 60335-2-69, załącznik AA

	Nadaje się	Maks. współcz. przepuszczania (badanie)	Utylizacja starych urządzeń	Zabezpieczenie przed wydostaniem się zanieczyszczeń
L (Low)	<ul style="list-style-type: none"> Pyły o wartości AGW > 1 mg/m³ 	1% (materiał filtracyjny)		
M (Medium)	<ul style="list-style-type: none"> Pyły o wartości AGW ≥ 0,1 mg/m³ Pyły mineralne Pyły drzewne 	0,1% (cały odkurzacz wraz z testem filtra)	niewielkie pylenie	zasuwka zamykająca wlot na czas transportu
H (High)	<ul style="list-style-type: none"> Pyły o wartości AGW < 0,1 mg/m³ Pyły rakotwórcze Pyły z bakteriami chorobotwórczymi 	0,005% (cały odkurzacz wraz z testem filtra)	bezpłytowy	zasuwka zamykająca wlot na czas transportu



Pełne wykorzystanie pojemności zbiornika

Przemysłana geometria zbiornika z dokładnie dostosowanym workiem filtrującym SELF-CLEAN i oszczędzającym miejsce filtrem płaskim dają pojemność netto, która niemal odpowiada pojemności brutto.



Praktyczny SYS-Dock

Łatwiejszy transport, lepsza organizacja i elastyczność bez granic. SYS Dock z T-LOC do stabilnego łączenia Systainerów, Sortainerów i SYS-ToolBox-ów.



Schówek na przewód sieciowy

Dzięki zaawansowanemu mechanizmowi, przewód nawija się szybko i bez problemów a ponowne użycie odkurzacza nie wymaga czasochłonnego rozwijania.



Schówek na wąż

Zintegrowany schówek na wąż ssący chroni przewód sieciowy i wąż przed uszkodzeniami. Wąż ssący „zaparkowany” w schowku gwarantuje kompaktowy i czysty transport.



Gładki wąż ssący z mufą CLEANTEC

Gładki i elastyczny wąż ssący, z gładką powłoką zewnętrzną, umożliwiającą płynne przesuwanie się po powierzchni, o większej trwałości i wyższej wydajności odsysania. Dzięki płynnej regulacji, złączka CLEANTEC umożliwia indywidualne ustawienie przepływu powietrza.



Automatyczne czyszczenie filtra głównego AUTOCLEAN

Mniejszy nakład pracy na czyszczenie przy stałej mocy ssania. Automatyczne oczyszczanie AUTOCLEAN zastępuje ręczne czyszczenie filtra głównego. Okresy pomiędzy czyszczeniami mogą być definiowane bezstopniowo i indywidualnie zapewniając niezmiennie wysoką siłę ssania.

Pracuj bez pyłu, niezależnie od źródeł prądu.

Pożegnanie z pyłem. Nasze odkurzacze akumulatorowe uwielbiają kurz i są idealnie dopasowane do narzędzi akumulatorowych Festool. Niezależnie od tego, czy chodzi o mobilne cięcie, szlifowanie czy wiercenie, kompaktowa konstrukcja i niewielki ciężar sprawiają, że jest to idealny partner na cały dzień pracy. Dzięki temu można pracować bezpyłowo również w systemie akumulatorowym! Innowacyjna funkcja automatycznego uruchamiania w technologii Bluetooth® oraz praktyczna obsługa zdalna zapewniają doskonałą współpracę narzędzia akumulatorowego z odkurzaczem. Nasze odkurzacze akumulatorowe wyróżniają się maksymalną siłą ssania, dzięki turbinie 36 V z 2 akumulatorami 18 V. W celu zapewnienia zdrowego środowiska pracy są dostępne również w wersjach przeznaczonych do odsysania pyłów klasy L i M. I jak zwykle wszystko do siebie pasuje: odkurzacz, narzędzie akumulatorowe, element umożliwiający połączenie Systainera T-LOC, gładki wąż ssący. Dzięki temu system jest doskonały pod każdym względem.

Kompaktowa konstrukcja i duża siła ssania bez użycia przewodów. Idealne rozwiązanie do posiadanych narzędzi akumulatorowych. CTC MINI/MIDI*

Maksymalna mobilność: kompaktowa konstrukcja, niewielki ciężar, akumulator zamiast przewodu. Nie ma znaczenia, czy chodzi o mobilne cięcie, szlifowanie, czy wiercenie. Nasze kompaktowe odkurzacze montażowe idealnie pasują do systemu Festool 18 V. Dzięki temu stosowanie narzędzi akumulatorowych jest bezpyłowe.

Odkurzacz w kształcie Systainera, z możliwością przewieszenia przez ramię. CTC SYS

Kompaktowy kształt Systainera, niewielka waga, niezależność od zasilania sieciowego. Dzięki temu jest idealnym towarzyszem w przypadku wykonywania czynności serwisowych i drobnych prac.

NOWOŚĆ



NOWOŚĆ



Prosta komunikacja: odsysanie ze sterowaniem Bluetooth®.

Wbudowany lub do późniejszego uzupełnienia

Moduł Bluetooth® umożliwia zdalne sterowanie odkurzaczem mobilnym za pomocą pilota umieszczonego na wężu ssącym lub za pomocą akumulatora Bluetooth® w narzędziu akumulatorowym. Modele CT/CTC MINI i MIDI oraz CTC SYS posiadają wbudowany moduł Bluetooth®, natomiast w przypadku odkurzaczy mobilnych CLEANTEC CT 26/36/48 można go łatwo dołączyć*.

Zdalne sterowanie poprzez Bluetooth®

Nie trzeba już podchodzić do odkurzacza: można go włączyć bezpośrednio przy wężu ssącym, nawet jeśli pracuje w trybie AUTO. Idealne rozwiązanie również do prac porządkowych pomiędzy poszczególnymi operacjami.

Akumulatory Bluetooth®

Komunikują się z modułem Bluetooth® w odkurzaczu mobilnym i uruchamiają go automatycznie wraz z włączeniem narzędzia akumulatorowego. Dostępne jako wyposażenie dodatkowe, a w przypadku wielu produktów akumulatorowych Festool, zawarte w zakresie dostawy.



* Moduł Bluetooth® dostępny jako wyposażenie dodatkowe. Montaż powinien zostać przeprowadzony przez wykwalifikowanego elektryka.

Odkurzacz w kształcie Systainera, z możliwością przewieszenia przez ramię. Teraz również z akumulatorem.

Sprawdzone rozwiązanie. Na zewnątrz Systainer, wewnątrz odkurzacz. Nasze odkurzacze w kształcie Systainera oferują maksymalną mobilność i niezależność przy minimalnym ciężarze – idealne do transportu i przewieszenia przez ramię. Dzięki temu są odpowiednimi towarzyszami w przypadku wykonywania czynności serwisowych i drobnych prac, a także podczas spontanicznego użytkowania w międzyczasie.



Odkurzacz-Systainer CLEANTEC CTL SYS

Łączenie poprzez T-LOC z systemem Systainerów w celu optymalnej organizacji stanowiska pracy.



Akumulatorowy odkurzacz w kształcie Systainera CLEANTEC CTC SYS

Niezależność od modułu gniazda wtykowego z maksymalną mocą ssania dzięki turbinie 36 V z 2 akumulatorami 18 V.



NOWOŚĆ

Dane techniczne	CT SYS	CTC SYS
Pobór mocy (W)	1.000	–
Napięcie akumulatora (V)	–	36
Wielkość przepływu powietrza maks. (l/min)	3.000	2.400
Podciśnienie maks. (Pa)	20.000	18.000
Powierzchnia filtracyjna (cm ²)	5.357	5.357
Przewód zasilania sieciowego, izolowany gumą (m)	5	–
Pojemność zbiornika / worka filtrującego maks. (l)	4,5/3,5	4,5/3,5
Wymiary (dł. x szer. x wys.) (mm)	396 x 296 x 270	396 x 297 x 307
Moc przyłączeniowa gniazda wtykowego maks. (W)	1.200	–
Pojemność akumulatora (Ah)	–	4
Czas pracy 2 x 4,0 Ah (min)	–	14 – 25
Ciężar (kg)	6,9	–
Ciężar z akumulatorem (kg)	–	8,8

Wyposażenie systemowe
od strony

172



Technologia Bluetooth®

Doskonała współpraca akumulatorowego odkurzacza w kształcie Systainera z narzędziami akumulatorowymi firmy Festool. Komfortowe, szybkie i automatyczne włączanie odkurzacza za pośrednictwem pilota zdalnego sterowania lub akumulatora Bluetooth®



Idealnie dopasowana wielkość

Dzięki zdejmowanemu schowkowi na wąż, odkurzacz w kształcie Systainera może być jeszcze mniejszy.





Imponująca moc ssania z akumulatorem

Dzięki turbinie 36 V z dwoma akumulatorami 18 V, CTC SYS posiada siłę ssania, porównywalną z odkurzaczem przewodowym.

Wygodny do przenoszenia i transportu

Niewielki ciężar, kształt Systainera i pas do noszenia umożliwiają przewieszenie odkurzacza przez ramię. Dzięki temu ręce pozostają wolne, aby można było zabrać potrzebne materiały lub inne narzędzia.

Zakres dostawy		Cena w PLN*	Nr zamów.
CTL SYS			
	CTL SYS worek filtrujący, zamontowany, gładki wąż ssący Ø 27 x 3 m-AS/CT z kątową tuleją obrotową po stronie ssącej, schówek na wąż, SYS-Dock z funkcją T-LOC, ssawka do obić D 36 PD, ssawka do szczelin D 36 FD-150, pasek do przenoszenia SYS-CT	1.601,00 1.969,23	575279
CTC SYS			
Wszystkie warianty: filtr główny, worek filtrujący, zamontowany, gładki wąż ssący Ø 27 x 3 m-AS/CT z kątową tuleją obrotową po stronie ssącej, schówek na wąż, SYS-Dock z funkcją T-LOC, ssawka do obić D 36 PD, ssawka do szczelin D 36 FD-150, pasek do przenoszenia SYS-CT, włącznik zdalny do odkurzacza CT-F I			
	CTLC SYS I-Basic	1.587,00 1.952,01	576936
	CTLC SYS HPC 4,0 I-Plus zestaw zasilający SYS 18V 4x4,0/TCL 6 DUO	3.538,00 4.351,74	576944
	CTMC SYS I-Basic	2.047,00 2.517,81	576933
	CTMC SYS HPC 4,0 I-Plus zestaw zasilający SYS 18V 4x4,0/TCL 6 DUO	3.998,00 4.917,54	576942

Więcej informacji na temat zestawów zasilających można uzyskać na stronie 29

* Niezobowiązujące zalecenie cenowe producenta. Ceny u Dystrybutora mogą być inne.
Cena netto | Cena brutto

Kompaktowa konstrukcja i duża siła ssania. Teraz również z akumulatorem.

Odkurzacze mobilne CT MINI i CT MIDI.

Niewielki ciężar, kompaktowe wymiary i wiele innowacyjnych detali – odkurzacze CT MINI/MIDI są dopracowane pod każdym względem. Dzięki odsysaniu pyłów klasy L i M, zapewniają zdrowe środowisko pracy. Dodatkowa zaleta: komfortowe i szybkie uruchamianie automatyczne w technologii Bluetooth® za pośrednictwem posiadanego akumulatora lub pilota zdalnego sterowania. I jak zwykle wszystko do siebie pasuje: odkurzacz, narzędzie, element umożliwiający połączenie Systainera T-LOC, gładki wąż ssący. Wszystkie te udogodnienia zapewniają porządek i wysokie tempo prac.

Dostępne od
połowy 2022



Akumulatorowy odkurzacz mobilny **CLEANTEC CTC MINI I**

Pojemność zbiornika 10 l;
przeznaczony do pyłów klasy L.



Odkurzacz mobilny **CLEANTEC CT MINI I**

Pojemność zbiornika 10 l; przeznaczony
do pyłów klasy L.



Dostępne od
połowy 2022



Akumulatorowy odkurzacz mobilny **CLEANTEC CTC MIDI I**

Automatyczne rozpoznawanie średnicy węża ssącego,
pojemność zbiornika 15 l; przeznaczony do pyłów
klasy L i M.



Odkurzacz mobilny **CLEANTEC CT MIDI I**

Automatyczne rozpoznawanie średnicy węża
ssącego, pojemność zbiornika 15 l; przeznaczony
do pyłów klasy L i M.





Gładki wąż ssący

Stożkowa końcówka zwiększa siłę ssania, a gładka osłona ułatwia płynne przesuwanie po każdej krawędzi i powierzchni.

Czyszczenie manualne

Ręczne czyszczenie filtra głównego i worka filtrującego umożliwia przywrócenie mocy ssania oraz znacznie większe napętnienie worka.



Wymiana filtra z zewnątrz

Szybko, łatwo i bez użycia narzędzi.



Duża moc ssania

Moc porównywalna z wariantem przewodowym dzięki – turbinie 36 V z 2 akumulatorami 18 V (4,0/5,2/8,0* Ah). Stanowi doskonałe rozwiązanie do mobilnego cięcia, szlifowania i wiercenia.



Praktyczna obsługa zdalna

Dzięki możliwości włączenia odkurzacza za pomocą pilota umieszczonego bezpośrednio na wężu ssącym nie trzeba podchodzić do odkurzacza. Opcja idealna do sprzątania w przerwach między poszczególnymi pracami.

Perfekcja. Idealny do posiadanych narzędzi akumulatorowych.

Nie ma znaczenia, czy chodzi o mobilne cięcie, szlifowanie czy wiercenie, odkurzacze CTC MINI i CTC MIDI idealnie pasują do systemu Festool 18 V. Dzięki temu używanie narzędzi akumulatorowych jest bezpyłowe. Zintegrowana technologia Bluetooth® zapewnia doskonałą współpracę z narzędziami Festool, które są uruchamiane automatycznie za pośrednictwem akumulatora lub pilota zdalnego sterowania.





Więcej informacji znajduje się na stronie 29





Dane techniczne	CT MINI I	CTC MINI I*	CT MIDI I	CTC MIDI I*
Pobór mocy [W]	350 – 1.200	–	350 – 1.200	–
Napięcie akumulatora [V]	–	36	–	36
Wielkość przepływu powietrza maks. [l/min]	3.700	3.100	3.700	3.100
Podciśnienie maks. [Pa]	24.000	19.000	24.000	19.000
Powierzchnia filtracyjna [cm ²]	3.369	3.369	3.369	3.369
Przewód zasilania sieciowego, izolowany gumą [m]	7,5	–	7,5	–
Pojemność zbiornika / worka filtrującego maks. [l]	10/7,5	10/7,5	15/12,5	15/12,5
Wymiary (dł. x szer. x wys.) [mm]	470 x 320 x 455	550 x 320 x 455	470 x 320 x 495	550 x 320 x 495
Moc przyłączeniowa gniazda wtykowego maks. [W]	2.200	–	2.200	–
Pojemność akumulatora [Ah]	–	4 / 5,2 / 8	–	4 / 5,2 / 8
Czas pracy 2 x 4,0 Ah [min]	–	12 – 22	–	12 – 22
Czas pracy 2 x 5,2 Ah [min]	–	16 – 30	–	16 – 30
Czas pracy maks 2 x 8,0 Ah [min]	–	24 – 45	–	24 – 45
Ciężar [kg]	11	–	11,3	–
Ciężar z akumulatorem [kg]	–	13 / 13,2 / 13,8	–	13,2 / 13,4 / 14

* Akumulator Li-HighPower o pojemności 8,0 Ah, dostępne od października 2022

Zakres dostawy	Cena w PLN*	Nr zamów.
CT MINI I		
 CTL MINI I filtr główny High Performance, gładki wąż ssący Ø 27/32 x 3,5 m-AS/CTR, worek filtrujący SELFCLEAN SC-FIS-CT, schowek na wąż, z możliwością nawijania przewodu, SYS-Dock z funkcją T-LOC	2.020,00 2.484,60	574840
CTC MINI I		
 Wszystkie warianty: filtr główny High Performance, worek filtrujący SELFCLEAN SC-FIS-CT, gładki wąż ssący Ø 27/32 x 3,5 m-AS/CTR, schowek na wąż, SYS-Dock z funkcją T-LOC, włącznik zdalny do odkurzacza CT-F I		
CTLC MINI I-Basic	2.024,00 2.489,52	577065
CTLC MINI I-Plus zestaw zasilający SYS 18V 4x5,2/TCL 6 DUO	4.283,00 5.268,09	577149
CT MIDI I		
 Wszystkie warianty: filtr główny High Performance, gładki wąż ssący Ø 27/32 x 3,5 m-AS/CTR, worek filtrujący SELFCLEAN SC-FIS-CT, schowek na wąż, z możliwością nawijania przewodu, SYS-Dock z funkcją T-LOC		
CTL MIDI I	2.204,00 2.710,92	574832
CTM MIDI I mufa z obejściem	2.673,00 3.287,79	574822
CTC MIDI I		
 Wszystkie warianty: filtr główny High Performance, worek filtrujący SELFCLEAN SC-FIS-CT, gładki wąż ssący Ø 27/32 x 3,5 m-AS/CTR, schowek na wąż, SYS-Dock z funkcją T-LOC, włącznik zdalny do odkurzacza CT-F I		
CTLC MIDI I-Basic	2.254,00 2.772,42	577066
CTLC MIDI I-Plus zestaw zasilający SYS 18V 4x5,2/TCL 6 DUO	4.513,00 5.550,99	577150
CTMC MIDI I-Basic	2.714,00 3.338,22	577067
CTMC MIDI I-Plus zestaw zasilający SYS 18V 4x5,2/TCL 6 DUO	4.973,00 6.116,79	577151

Specjalista od prac porządkowych.

Praktyczny odkurzacz mobilny.

Idealny do sprzątania na placach budowy, w warsztatach i biurach. Specjalna konstrukcja CLEANTEC CT 15 umożliwia wykorzystanie 15 litrowego zbiornika niemal w całości. Oznacza to dłuższą pracę bez konieczności wymiany worka filtrującego.



Odkurzacz mobilny CLEANTEC CT 15

Wyposażenie do czyszczenia wchodzi w zakres dostawy. Odkurzacz ze zbiornikiem o pojemności 15 l.



Wyposażenie do czyszczenia jest zawsze pod ręką

Ssawkę do fug i obić można przechowywać w odkurzaczu.



Obsługa dotykowa

Intuicyjny panel dotykowy zamiast pokręteł – łatwa obsługa nawet w rękawicach i w przypadku zabrudzenia.

Dane techniczne	CT 15
Pobór mocy [W]	350 – 1.200
Wielkość przepływu powietrza maks. [l/min]	3.700
Podciśnienie maks. [Pa]	24.000
Powierzchnia filtracyjna [cm ²]	3.369
Przewód zasilania sieciowego, izolowany gumą [m]	5,5
Pojemność zbiornika / worka filtrującego maks. [l]	15/12,5
Wymiary (dł. x szer. x wys.) [mm]	470 x 320 x 430
Moc przyłączeniowa gniazda wtykowego maks. [W]	2.200
Ciężar [kg]	11,2

Zakres dostawy	Cena w PLN*	Nr zamów.
Wszystkie warianty: filtr główny High Performance, wąż ssący Ø 27/32 x 3,5 m, worek filtrujący SELFCLEAN SC-FIS-CT, ssawka do szczelin D 36 FD-150, ssawka do obić D 36 PD		
CT 15 E	1.426,00 1.753,98	574827
CT 15 E-Set zagięta rura uchwytna D 36 HR-K AS, rury przedłużające D 36 VR-K AS, ssawka do podłóg 4-częściowa D 36 BD270	1.587,00 1.952,01	575988

Wskazówka: wąż ssący dołączony do odkurzacza CT 15 nie ma właściwości antystatycznych.

* Niezobowiązujące zalecenie cenowe producenta. Ceny u Dystrybutora mogą być inne.

Cena netto | Cena brutto

Wartości dotyczące wibracji oraz emisji można znaleźć w instrukcjach obsługi pod adresem www.festool.pl/wibracja

Prawdziwa wielkość pochodzi z wnętrza. Odkurzacze mobilne do wielu zastosowań.

Kompaktowy, ale pojemny. Lekki, a zarazem mocny. Zarówno na placu budowy, jak i w warsztacie, CLEANTEC CT 26/36/48 oferuje dużą pojemność zbiornika, a dzięki jego specjalnej konstrukcji, możliwe jest utrzymanie niewielkich rozmiarów odkurzacza. Niezwykle kompaktowa, wydajna turbina zapewnia odpowiednią siłę ssania i przepływ powietrza 3900 l/min. Funkcja antystatyczna zabezpiecza przed wzrostem napięcia statycznego podczas pracy.



Odkurzacz mobilny **CLEANTEC CT 36**

Pojemność zbiornika 36 l;
przeznaczony do pyłów klasy L i M.



Odkurzacz mobilny **CLEANTEC CT 48**

Pojemność zbiornika 48 l;
przeznaczony do pyłów klasy L i M.



Odkurzacz mobilny **CLEANTEC CT 26**

Pojemność zbiornika 26 l;
przeznaczony do pyłów klasy L i M.



Duża pojemność

Dzięki filtrowi płaskiemu oraz gładkim ściankom wewnętrznym zbiornika worka filtrujący może się swobodnie rozpościerać. Umożliwia to równomierne napetnienie worka i wykorzystanie jego pojemności niemal w 100%.



Po prostu gładki

Gładki, elastyczny i wyjątkowo wytrzymały wąż ssący jest łatwiejszy w obsłudze i bardziej trwały. Charakteryzuje się płynnym przesuwaniem po każdej krawędzi i zwiększoną mocą odsysania, za sprawą stożkowego kształtu.



Bezpieczny transport

Systainery, Sortainery i SYS-ToolBox z wyposażeniem i narzędziami można szybko i bezpiecznie połączyć z odkurzaczem poprzez SYS-Dock.



Możliwość rozszerzenia

Każdy odkurzacz mobilny można wyposażyć w dodatkowe moduły, np. moduł sprężonego powietrza, gniazdo wtykowe prądu stałego, gniazdo wtykowe z funkcją automatycznego włączania/wyłączania, moduł zasilania/odsysania i moduł Bluetooth®.

Polecamy Aplikacja Festool Work.

Dzięki aplikacji Work, narzędzia Festool można w każdej chwili dopasować do warunków pracy, zarejestrować je do Gwarancji all-inclusive lub sprawdzić ich parametry wydajności. W przypadku wystąpienia problemów, aplikacja Work zaproponuje odpowiednie rozwiązanie w postaci powiadomienia Push, wyświetlanego bezpośrednio na smartfonie. Zapewnia to optymalny postęp pracy i doskonałe wyniki, zgodne z potrzebami użytkownika.

Więcej informacji znajduje się na stronie 6

Pobierz teraz



Automatycznie czysty filtr.

Samoczyszczące się odkurzacze mobilne.

Nigdy więcej zatkanych filtrów – automatyczne czyszczenie filtra głównego AUTOCLEAN (AC) utrzymuje filtr w czystości i zapewnia stałą moc ssania w przypadku dużych ilości drobnego pyłu. Funkcja antystatyczna zapobiega tworzeniu napięcia statycznego podczas pracy.



Odkurzacz mobilny **CLEANTEC CT 26 AC**

Pojemność zbiornika 26 l;
przeznaczony do pyłów klasy L i M.



Odkurzacz mobilny **CLEANTEC CT 36 AC**

Pojemność zbiornika 36 l;
przeznaczony do pyłów klasy L i M.



Odkurzacz mobilny **CLEANTEC CT 48 AC**

Pojemność zbiornika 48 l;
przeznaczony do pyłów klasy L i M.





Możliwość ustawienia w zależności od potrzeb

Pokrętko służy do bezstopniowego ustawiania interwałów czyszczenia. Im krótsze interwały, tym intensywniejsze czyszczenie.



Po prostu gładki

Gładki, elastyczny i wyjątkowo wytrzymały wąż ssący jest łatwiejszy w obsłudze i bardziej trwały. Charakteryzuje się płynnym przesuwaniem po każdej krawędzi i zwiększoną mocą odsysania, za sprawą stożkowego kształtu.



Bezpieczny transport

Systainery, Sortainery i SYS-ToolBox z wyposażeniem i narzędziami można szybko i bezpiecznie połączyć z odkurzaczem poprzez SYS-Dock.



Możliwość rozszerzania

Każdy odkurzacz mobilny można wyposażyć w dodatkowe moduły, np. moduł sprężonego powietrza, gniazdo wtykowe prądu stałego, gniazdo wtykowe z funkcją automatycznego włączania/wyłączenia, moduł zasilania/odsysania i moduł Bluetooth®.

Niezawodny w codziennej pracy Separator CT-VA.

Radzi sobie z wysokim poziomem pyłu dzięki technologii cyklonowej. Gwarantuje stałą, wysoką wydajność odsysania, odciążając główny filtr.

Więcej informacji znajduje się na stronie 170



Szlifowanie bezpyłowe.

Odkurzacz mobilny do szlifierki przegubowej PLANEX.

Mocny CLEANTEC CTL 36 AC PLANEX ze zbiornikiem o pojemności 36 l jest idealnie dostosowany do niezwykle silnej szlifierki przegubowej PLANEX. Odporny na zginanie wąż oraz standardowa zasawa zamykająca ComfortClean zapewniają jeszcze lepsze oczyszczanie filtra.



Odkurzacz mobilny **CLEANTEC CT 36 AC PLANEX**

Pojemność zbiornika 36 l i uchwyt narzędzia;
przeznaczony do pyłów klasy L i M.



Odkurzacz mobilny **CLEANTEC CT 36 AC LHS**

Pojemność zbiornika 36 l;
przeznaczony do pyłów klasy L i M.

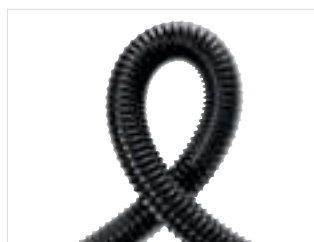

Najwyższa elastyczność
Wysoce elastyczny i odporny
na zgniatanie wąż.

Wygoda i oszczędność czasu

Szlifierka PLANEX jest pewnie i stabilnie podtrzymywana przez uchwyt na narzędzia. Dzięki temu materiały ściernie można wymieniać szybko i wygodnie, a zasięg szlifierki można zwiększyć kilkoma ruchami. Z praktycznym uchwytem do noszenia.

Do prac zgrubnych

Odkurzacz do użytku na placach budowy z funkcją automatycznego oczyszczania.

Odkurzacze z rodziny RENOFIX są w swoim żywiole w przypadku prac, podczas których powstają bardzo duże ilości pyłu, na przykład przy użyciu frezarek i szlifierek z osprzętem diamentowym. Automatyczny system czyszczenia filtra głównego AUTOCLEAN (AC) regularnie sptukuje filtr główny High Performance i w ten sposób dba o stałą moc ssania.



Odkurzacz mobilny **CLEANTEC CT 36 AC RENOFIX**

Pojemność zbiornika 36 l; przeznaczony do pyłów klasy L i M.



Odkurzacz mobilny **CLEANTEC CT 26 AC RENOFIX**

Pojemność zbiornika 26 l; przeznaczony do pyłów klasy L.



Lepiej pracować z systemem

Możliwość połączenia z Systainerami i Sortainerami przez SYS-Dock. System gniazd wtykowych na dodatkowe moduły: sprężonego powietrza lub Bluetooth®.



Czyszczenie manualne

W ten sposób można oczyścić nawet mocno zanieczyszczone filtry: podczas ręcznego zamykania wlotu zbiornika za pomocą zasuwki Comfort Clean powstaje silne podciśnienie, które czyści filtr z maksymalną siłą.

06 Odsysanie









Dane techniczne	CT 26	CT 36	CT 48	CT 26 AC	CT 36 AC	CT 48 AC
Pobór mocy (W)	350 – 1.200	350 – 1.200	350 – 1.200	350 – 1.200	350 – 1.200	350 – 1.200
Wielkość przepływu powietrza maks. (l/min)	3.900	3.900	3.900	3.900	3.900	3.900
Podciśnienie maks. (Pa)	24.000	24.000	24.000	24.000	24.000	24.000
Przewód zasilania sieciowego, izolowany gumą (m)	7,5	7,5	7,5	7,5	7,5	7,5
Pojemność zbiornika / worka filtrującego maks. (l)	26/24	36/34	48/46	26/24	36/34	48/46
Wymiary (dł. x szer. x wys.) (mm)	630 x 365 x 540	630 x 365 x 596	740 x 406 x 1.005	630 x 365 x 540	630 x 365 x 596	740 x 406 x 1.005
Moc przyłączeniowa gniazda wtykowego maks. (W)	2.400	2.400	2.400	2.400	2.400	2.400
Ciężar (kg)	13,7	14,4	16,2	14,7	15,2	16,9



Dane techniczne	CT 36 AC LHS	CT 36 AC PLANEX	CT 26 AC RENOFIX	CT 36 AC RENOFIX
Pobór mocy (W)	350 – 1.200	350 – 1.200	350 – 1.200	350 – 1.200
Wielkość przepływu powietrza maks. (l/min)	3.900	3.900	3.900	3.900
Podciśnienie maks. (Pa)	24.000	24.000	24.000	24.000
Przewód zasilania sieciowego, izolowany gumą (m)	7,5	7,5	7,5	7,5
Pojemność zbiornika / worka filtrującego maks. (l)	36/34	36/34	26/24	36/34
Wymiary (dł. x szer. x wys.) (mm)	630 x 365 x 596	630 x 365 x 596	630 x 365 x 540	630 x 365 x 596
Moc przyłączeniowa gniazda wtykowego maks. (W)	2.400	2.400	2.200	2.200
Ciężar (kg)	15,2	15,2	14,5	15,2

Zakres dostawy

		Cena w PLN*	Nr zamów.
	CT 26 Wszystkie warianty: filtr główny High Performance, gładki wąż ssący Ø 27/32 x 3,5 m-AS/CTR, schowek na wąż, SYS-Dock z funkcją T-LOC, z możliwością nawijania przewodu		
	CTL 26 E worek filtrujący SELFCLEAN	2.788,00 3.429,24	574947
	CTL 26 E SD worek filtrujący SELFCLEAN, drugie gniazdo wtykowe ze statym doptywem prądu	2.986,00 3.672,78	574955
	CTL 26 E SD E/A worek filtrujący SELFCLEAN, drugie gniazdo wtykowe z automatyką włączania/wyłączania narzędzia	2.986,00 3.672,78	574956
	CTM 26 E worek filtrujący SELFCLEAN, element zamykający do króćca ssącego	3.713,00 4.566,99	574981
	CT 36 Wszystkie warianty: filtr główny High Performance, worek filtrujący SELFCLEAN, gładki wąż ssący Ø 27/32 x 3,5 m-AS/CTR, schowek na wąż, SYS-Dock z funkcją T-LOC, z możliwością nawijania przewodu		
	CTL 36 E	3.363,00 4.136,49	574965
	CTM 36 E element zamykający do króćca ssącego	4.255,00 5.233,65	574988
	CTL 36 E LE moduł zasilania w sprężone powietrze	4.255,00 5.233,65	574972
	CTM 36 E LE element zamykający do króćca ssącego, moduł zasilania w sprężone powietrze	5.134,00 6.314,82	574990

Zakres dostawy		Cena w PLN*	Nr zamów.
CT 48	Wszystkie warianty: filtr główny High Performance, worek filtrujący SELFCLEAN, gładki wąż ssący Ø 27/32 x 3,5 m-AS/CTR, schowek na wąż, SYS-Dock z funkcją T-LOC, z możliwością nawijania przewodu, uchwyt do przesuwania odkurzacza		
	CTL 48 E	3.846,00 4.730,58	574975
	CTM 48 E element zamykający do króćca ssącego	4.702,00 5.783,46	574992
CT 26 AC	Wszystkie warianty: filtr główny High Performance, worek jednorazowy, gładki wąż ssący Ø 27/32 x 3,5 m-AS/CTR, schowek na wąż, SYS-Dock z funkcją T-LOC, z możliwością nawijania przewodu		
	CTL 26 E AC worek filtrujący SELFCLEAN	3.266,00 4.017,18	574945
	CTM 26 E AC worek filtrujący SELFCLEAN, element zamykający do króćca ssącego	4.168,00 5.126,64	574978
CT 36 AC	Wszystkie warianty: filtr główny High Performance, worek jednorazowy, gładki wąż ssący Ø 27/32 x 3,5 m-AS/CTR, schowek na wąż, SYS-Dock z funkcją T-LOC, z możliwością nawijania przewodu		
	CTL 36 E AC worek filtrujący SELFCLEAN	3.841,00 4.724,43	574958
	CTM 36 E AC worek filtrujący SELFCLEAN, element zamykający do króćca ssącego	4.711,00 5.794,53	574983
CT 48 AC	Wszystkie warianty: filtr główny High Performance, schowek na wąż, worek jednorazowy, gładki wąż ssący Ø 27/32 x 3,5 m-AS/CTR, SYS-Dock z funkcją T-LOC, z możliwością nawijania przewodu, uchwyt do przesuwania odkurzacza		
	CTL 48 E AC worek filtrujący SELFCLEAN	4.301,00 5.290,23	574974
	CTM 48 E AC worek filtrujący SELFCLEAN, element zamykający do króćca ssącego	5.162,00 6.349,26	574991
CT 36 AC PLANEX	Wszystkie warianty: filtr główny High Performance, wąż ssący, odporny na zginanie D36x3,5-AS/LHS 225, worek jednorazowy, zasuwa zamykająca ComfortClean, schowek na wąż, z możliwością nawijania przewodu		
	CTL 36 E AC-LHS worek filtrujący SELFCLEAN	3.920,00 4.821,60	574960
	CTM 36 E AC-LHS worek filtrujący SELFCLEAN	4.771,00 5.868,33	574984
	CTL 36 E AC-PLANEX worek filtrujący SELFCLEAN, uchwyt narzędziowy PLANEX	4.072,00 5.008,56	576850
	CTM 36 E AC-PLANEX worek filtrujący SELFCLEAN, uchwyt narzędziowy PLANEX	4.923,00 6.055,29	576853
CT 26 AC RENOFIX			
	CTL 26 E AC RENOFIX filtr główny High Performance, worek jednorazowy, gładki wąż ssący Ø 36/32 x 3,5 m-AS/R z obrotowymi złączkami, zasuwa zamykająca ComfortClean, schowek na wąż, z możliwością nawijania przewodu	3.345,00 4.114,35	575841
CT 36 AC RENOFIX	Wszystkie warianty: filtr główny High Performance, worek jednorazowy, gładki wąż ssący Ø 36/32 x 3,5 m-AS/R z obrotowymi złączkami, zasuwa zamykająca ComfortClean, schowek na wąż, z możliwością nawijania przewodu		
	CTL 36 E AC RENOFIX	3.920,00 4.821,60	575842
	CTM 36 E AC RENOFIX	4.771,00 5.868,33	575846

* Niezobowiązujące zalecenie cenowe producenta. Ceny u Dystrybutora mogą być inne.
Cena netto | Cena brutto

Niebezpieczny pył jest bez szans. Odkurzacze specjalne.

CLEANTEC CTH bezpiecznie usuwa szkodliwe pyły, takie jak pleśń i azbest, środki do impregnacji drewna, pyły z włókien mineralnych, ołów, kadm, nikiel i chromian cynku. Ten odkurzacz o wydajności filtra 99,995% to specjalista w zakresie odsysania pyłów rakotwórczych i chorobotwórczych.



Odkurzacz mobilny CLEANTEC CTH 26

Pojemność zbiornika 26 l;
przeznaczony do pyłów klasy H.



Odkurzacz mobilny CLEANTEC CTH 48

Pojemność zbiornika 48 l;
przeznaczony do pyłów klasy H.



Dane techniczne	CTH 26	CTH 48
Pobór mocy (W)	350 – 1.000	350 – 1.000
Wielkość przepływu powietrza maks. (l/min)	3.900	3.900
Podciśnienie maks. (Pa)	24.000	24.000
Powierzchnia filtracyjna (cm ²)	6.318	6.318
Przewód zasilania sieciowego, izolowany gumą (m)	7,5	7,5
Pojemność zbiornika / worka filtrującego maks. (l)	26/24	48/46
Wymiary (dł. x szer. x wys.) (mm)	630 x 365 x 540	740 x 406 x 1.005
Moc przyłączeniowa gniazda wtykowego maks. (W)	2.400	2.400
Ciężar (kg)	13,9	16,5

Zakres dostawy

Cena w PLN*

Nr zamów.

Wszystkie warianty: filtr główny High Performance, gładki wąż ssący Ø 27/32 x 3,5 m-AS/CTR, schowek na wąż, SYS-Dock z funkcją T-LOC, z możliwością nawijania przewodu

CTH 26 E / a work bezpieczeństwa	4.283,00 5.268,09	574939
CTH 48 E / a work bezpieczeństwa, uchwyt do przesuwania odkurzacza	5.286,00 6.501,78	574941

Wyposażenie systemowe
od strony

172

Odkurzacz mobilny CLEANTEC CT 48 EC/B22

Maksymalne bezpieczeństwo – odkurzacz specjalny CT 48 EC/B22 spełnia wymagania dyrektywy ATEX 94/9/WE dla strefy 22. Bezpiecznie usuwa suchy, palny pył z maszyn i urządzeń.



Dane techniczne	CT 48 EC B22
Pobór mocy (W)	150 – 1.100
Wielkość przepływu powietrza maks. (l/min)	3.400
Podciśnienie maks. (Pa)	23.000
Przewód zasilania sieciowego, izolowany gumą (m)	7,5
Pojemność zbiornika / worka filtrującego maks. (l)	48/46
Wymiary (dł. x szer. x wys.) (mm)	630 x 406 x 640
Ciężar (kg)	18,6

Wygoda i bezpieczeństwo

Zbiornik z odpornego tworzywa ABS jest wyposażony w dodatkową ochronę przeciwpożarową i nadaje się do bezpiecznego odsysania aluminium, papieru, sadzy i pyłu z lakieru proszkowego, a także tworzyw sztucznych wzmocnionych włóknem szklanym lub węglowym.

Zakres dostawy	Cena w PLN*	Nr zamów.
CT 48 EC B22 Wszystkie warianty: worek filtrujący SELFCLEAN, gładki wąż ssący Ø 27/32 x 3,5 m-AS/CTR, z możliwością nawijania przewodu, moduł zasilania w sprężone powietrze		
 CTL 48 E LE EC/B22 R1 filtr główny High Performance	10.139,00 12.470,97	575275
CTM 48 E LE EC B22 R1	10.994,00 13.522,62	575286

Mobilność na małej przestrzeni Centrum robocze WCR 1000

Możliwość beznarzędziowego i prostego połączenia odkurzaczy mobilnych Festool z centrum roboczym WCR 1000 za pomocą SYS-Dock sprawia, że każdy odkurzacz Festool od modelu CLEANTEC CT 26 staje się kompaktowym stanowiskiem pracy, które można dowolnie konfigurować w razie potrzeby.**

Więcej informacji znajduje się na stronie 328



** CT 48 EC/B22 wymaga adaptera AD-WCR 498805 do podłączenia.

* Niezobowiązujące zalecenie cenowe producenta. Ceny u Dystrybutora mogą być inne.

Cena netto | Cena brutto

Wartości dotyczące wibracji oraz emisji można znaleźć w instrukcjach obsługi pod adresem www.festool.pl/wibracja

Radzi sobie z dużymi ilościami pyłu – w sposób wydajny, prosty i niezawodny. Separator.

Duże ilości pyłu i wiórów nie stanowią już problemu, ani dla filtra głównego, ani jeśli chodzi o siłę ssania. Do 80% pyłów mineralnych i do 95% pyłów gruboziarnistych, takich jak trociny jest separowane i trafia do zbiornika. Odciąża to filtr główny i gwarantuje stałą, wysoką siłę ssania podczas całego procesu roboczego.



Separator CT-VA

Dzięki technologii cyklonu, radzi sobie z dużą ilością pyłu. Dopuszczony do pyłów klasy L i M.

Dane techniczne	CT-VA
Wymiary (dł. x szer. x wys.) (mm)	395 x 295 x 515
Maks. pojemność zbiornika (l)	20
Ciężar (kg)	7

Wyposażenie systemowe
od strony

172

Zakres dostawy

CT-VA	Cena w PLN*	Nr zamów.
 <p>CT-VA-20 Systainer na separator cyklonowy, zbiornik VAB-20, wanienska Systainera, wąż przyłączeniowy, worek jednorazowy, pokrywa zbiornika</p>	<p>1.702,50 2.094,08</p>	204083



Łatwy montaż

Możliwość połączenia z odkurzaczami mobilnymi Festool CT 26/36/48 z i bez oczyszczania AC. Dopuszczony do pyłów klasy L i M.



Elastyczność w użyciu



Praca z użyciem separatora CT lub bez niego, w zależności od zastosowania. System SYS-Dock umożliwia łatwe połączenie odkurzacza mobilnego z separatorem CT.







Łatwe usuwanie

Wygodny i bezpieczny transport dzięki możliwości piętrowego ułożenia zbiorników o kompaktowej i solidnej konstrukcji.

Wyposażenie

	Cena w PLN*	Nr zamów.
 <p>Worek foliowy jednorazowy ENS-VA-20/10 idealny kształt dla zbiornika separatora CT-VA 20, do usuwania pyłów klasy L i M, do użycia ze zbiornikiem VAB-20, 10 opasek kablowych, zawartość opakowania 10 szt., maks. pojemność zbiornika 20 l</p>	<p>110,40 135,79</p>	204296
 <p>Zbiornik VAB-20/1 do separatora CT-VA 20, możliwość ustawienia piętrowego, solidna i kompaktowa budowa, pewny chwyt oraz trwała konstrukcja, z pokrywą (wchodzącą w zakres dostawy) zabezpieczającą na czas transportu, wymiary (dł. x szer. x wys.) 395 x 295 x 350 mm, maks. pojemność zbiornika 20 l</p>	<p>340,90 419,31</p>	204294
 <p>Przewód przyłączeniowy CT-VA AK do separatora CT-VA 20, do montażu separatora CT-VA z dodatkowym gniazdkiem, umożliwia łatwe podłączenie węża ssącego plug it do separatora CT-VA, moc przyłączeniowa gniazda wtykowego maks. 2.400 W, długość przewodu 0,85 m</p>	<p>170,70 209,96</p>	575667

Zestawy do czyszczenia CLEANTEC	Cena w PLN*	Nr zamów.
 <p>Zestaw ssawek do czyszczenia D 27 / D 36 D-RS do prostych prac czyszczących i jako uzupełnienie istniejących zestawów czyszczących, ssawka do szczelin D 36 FD-210, ssawka do obić D 36 PD, pędzel ssący D 36 SP</p>	<p>70,00 86,10</p>	492392
 <p>Standardowy zestaw do czyszczenia RS-ST D 27/36-Plus do wszystkich zadań związanych z czyszczeniem w ograniczonych przestrzeniach, powierzchniach i na podłodze, zagięta rura uchwytna D 36 HR-K AS, ssawka do podłóg, D 36 BD 300, rury przedłużające D 36 VR-K AS, ssawka do szczelin D 36 FD-300, pędzel ssący D 36 SP, Systainer SYS3 M 137</p>	<p>368,00 452,64</p>	577257
 <p>Zestaw do czyszczenia w pracach rzemieślniczych RS-HW D 36-Plus uniwersalny zestaw do czyszczenia z węzłem ssącym D 36 w celu uzyskania większej wydajności czyszczenia, zagięta rura uchwytna D 36 HR-K AS, ssawka do podłóg, D 36 BD 300, rury przedłużające D 36 VR-K AS, ssawka do szczelin D 36 FD-300, pędzel ssący D 36 SP, gładki, antystatyczny wąż ssący D 36 x 3,5 m, Systainer SYS3 M 437</p>	<p>828,00 1.018,44</p>	577258
 <p>Zestaw do czyszczenia podłóg RS-BD D 36-Plus idealne rozwiązanie do dużych powierzchni podłogowych dzięki szerokiej dyszy z regulowaną wysokością wieńca szczotki, zagięta rura uchwytna D 36 HR-K AS, ssawka do podłóg, D 36 BD 370, 3-częściowa rura przedłużająca ze stali szlachetnej D 36 VR-M3x, ssawka do szczelin D 36 FD-300, gładki, antystatyczny wąż ssący D 36 x 3,5 m, Systainer SYS3 M 437</p>	<p>1.219,00 1.499,37</p>	577259
 <p>Zestaw do usuwania dużych zanieczyszczeń RS-GS D 50 do grubych pyłów w warsztacie i na budowie, wąż ssący D 50 x 2,5m-AS, rury przedłużające D 50 VR-K, ssawka do podłóg Ø 50 BD 370, ssawka kwadratowa D 50 QD, pędzel ssący D 50 SP, ssawka do szczelin D 50 FD</p>	<p>690,00 848,70</p>	577260









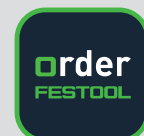



Polecamy Aplikacja Festool Order.

Za pomocą aplikacji Order użytkownik może znaleźć narzędzia Festool i dopasowane akcesoria lub materiały eksploatacyjne. Ponadto może utworzyć cyfrową listę zakupów i w wygodny sposób przestać ją do odpowiedniego Autoryzowanego Dystrybutora. Funkcja Ulubione ułatwia ponowne zamawianie zapisanego wyposażenia lub materiałów eksploatacyjnych. Pozwala to na wygodne zarządzanie zamówieniami, i kontrolowanie ich na bieżąco, co usprawnia organizację codziennej pracy.

Więcej informacji znajduje się na stronie 6

Pobierz teraz





Wyposażenie do odkurzaczy mobilnych CT oraz odkurzaczy SR		Cena w PLN*	Nr zamów.
Antystatyczne węże ssące CLEANTEC			
	Pasek z rzepem KV-215/5 do mocowania przewodów do węża ssącego, do wielokrotnego użytku, elastyczne dopasowanie, odpowiednie do węży ssących o średnicy 27 mm, 32 mm i 36 mm, długość 215 mm, zawartość opakowania 5 szt.	36,80 45,26	205294
	Wąż ssący D 27x3m-AS-90°/CT do CTL SYS, CTLC SYS, CTMC SYS, antystatyczny, odporny na działanie temperatury do +70°C, z kątową tuleją redukcyjną od strony ssącej oraz złączką z zintegrowanym obejściem, gładki, średnica 27 mm, długość 3 m, oporność upływu (DIN IEC 312) <1 mΩ/m	549,30 675,64	577160
Wąż ssący Wszystkie warianty: antystatyczny, odporny na działanie temperatury do +70°C, gładki, stożkowy, średnica 27 /32 mm, oporność upływu (DIN IEC 312) <1 mΩ/m			
	D 27/32x3,5m-AS-90°/CT do CTL MINI / MIDI, wyprodukowanych do 12/2018 r., z kątową tuleją redukcyjną od strony ssącej oraz złączką z zintegrowanym obejściem, długość 3,5 m	694,60 854,36	577161
	D 27/32x3,5m-AS/CTR do CT 26/36/48, do CT MINI i CT MIDI od modeli z 2019 roku, do CTC MINI i CTC MIDI, z tuleją redukcyjną oraz złączką z zintegrowanym obejściem, długość 3,5 m	694,60 854,36	577158
	D 27/32x5m-AS/CTR do CTC MINI i CTC MIDI, do CT 26/36/48, do CT MINI i CT MIDI od modeli z 2019 roku, z tuleją redukcyjną oraz złączką z zintegrowanym obejściem, długość 5 m	848,30 1.043,41	577159
Wąż ssący Wszystkie warianty: do prac porządkowych z użyciem urządzeń ssących CT, nie są przeznaczone do odkurzaczy z funkcją AUTOCLEAN, antystatyczny, odporny na działanie temperatury do +70°C, z tuleją redukcyjną oraz złączką, gładki, średnica 36 mm, oporność upływu (DIN IEC 312) <1 mΩ/m			
	D36x3,5m-AS/CTR długość 3,5 m	785,70 966,41	204924
	D36x5m-AS/CTR długość 5 m	1.010,70 1.243,16	204925
	D36x7m-AS/CTR długość 7 m	1.283,00 1.578,09	204926
	Wąż ssący D36/32x3,5m-AS/R do odkurzaczy z funkcją AUTOCLEAN, antystatyczny, odporny na działanie temperatury do +70°C, do frezarki do renowacji oraz do czyszczenia, gładki, stożkowy, średnica 36 /32 mm, długość 3,5 m, oporność upływu (DIN IEC 312) <1 mΩ/m	735,10 904,17	204923
	Wąż ssący D 36x3,5-AS/KS/B/LHS 225 do szlifierki przegubowej PLANEX, antystatyczny, odporny na działanie temperatury do +70°C, bardzo elastyczny, wąż ssący odporny na zginanie, złączka obejściowa do bardzo miękkich mas szpachlowych: pozwala zredukować efekt przysysania PLANEX na ścianie do absolutnego minimum, średnica 36 mm, długość 3,5 m, oporność upływu (DIN IEC 312) <1 mΩ/m	763,20 938,74	577101
Wąż ssący Wszystkie warianty: antystatyczny, odporny na działanie temperatury do +70°C, artykuł sprzedawany „na metry” (bez tulei redukcyjnej oraz złączki), oporność upływu (DIN IEC 312) <1 mΩ/m			
	D 27 MW-AS średnica 27 mm	162,00 199,26	452384
	D 36 MW-AS średnica 36 mm	202,90 249,57	452385
Wąż ssący Wszystkie warianty: antystatyczny, odporny na działanie temperatury do +70°C, oporność upływu (DIN IEC 312) <1 mΩ/m, średnica 50 mm			
	D 50x2,5m-AS z dwoma tulejami redukcyjnymi, długość 2,5 m	627,90 772,32	452888
	D 50x4m-AS z dwoma tulejami redukcyjnymi, długość 4 m	949,90 1.168,38	452890
	D 50 MW-AS artykuł sprzedawany „na metry” (bez tulei redukcyjnej oraz złączki)	223,10 274,41	452386

* Niezobowiązujące zalecenie cenowe producenta. Ceny u Dystrybutora mogą być inne.
Cena netto | Cena brutto

06 Odsysanie

Wyposażenie do odkurzaczy mobilnych CT oraz odkurzaczy SR

		Cena w PLN*	Nr zamów.
Antystatyczne węże ssące CLEANTEC			
<p>Wąż ssący Wszystkie warianty: do elektronarzędzi z przyłączem D27 i D36 (wszystkie elektronarzędzia Festool) oraz akcesoriów do czyszczenia, z przyłączem plug it, antystatyczny, stworzony specjalnie z myślą o szlifowaniu, z tuleją redukcyjną oraz ze złączką z zamkiem bagnetowym, odporny na działanie temperatury do +70°C, gładki, średnica 27 /22 mm, oporność upływowa (DIN IEC 312) <1 mΩ/m</p>			
	D 27/22x3,5m-AS-GQ/CT długość 3,5 m	857,50 1.054,73	200041
	D 27/22x5m-AS-GQ/CT długość 5 m	1.113,20 1.369,24	201758
	Wąż ssący D 32/22x10m-AS-GQ/CT do elektronarzędzi z przyłączem D27 i D36 (wszystkie elektronarzędzia Festool) oraz akcesoriów do czyszczenia, z przyłączem plug it, antystatyczny, stworzony specjalnie z myślą o szlifowaniu, z tuleją redukcyjną oraz ze złączką z zamkiem bagnetowym, odporny na działanie temperatury do +70°C, gładki, średnica 32 /22 mm, długość 10 m, oporność upływowa (DIN IEC 312) <1 mΩ/m	1.603,10 1.971,81	200051



		Cena w PLN*	Nr zamów.
Węże ssące CLEANTEC			
	Wąż ssący D 21,5 x 5m HSK do podłączenia bezpośredniego (bez mufy) do klocka do szlifowania ręcznego z odsysaniem, średnica 21,5 mm, długość 5 m	165,60 203,69	495019







Wyposażenie do odkurzaczy mobilnych CT oraz odkurzaczy SR		Cena w PLN*	Nr zamów.
Złączki do węży ssących CLEANTEC			
Tuleja redukcyjna Wszystkie warianty: antystatyczny, mufa węża ssącego do podłączania do króćca wlotowego odkurzacza, średnica zewnętrzna 58 mm			
	D 27 DAG-AS do węża ssącego Antistatic D 27, średnica 27 mm	110,90 136,41	452892
	D32/27 DAG-AS/CTR do węża ssącego Antistatic D 27/32	111,40 137,02	204919
	D36 DAG-AS/CTR do węża ssącego Antistatic D 36, średnica 36 mm	134,40 165,31	204920
	D 50 DAG-AS do węża ssącego Antistatic D 50	159,70 196,43	452896
	D 36 DAG-AS-GQ/CT do antystatycznego węża ssącego plug it D27/22x3,5 AS-GQ/CT i D27/22x 5 AS-GQ/CT, średnica 36 mm	134,40 165,31	202931
	D 50 DAG-AS-GQ/CT do antystatycznego węża ssącego plug it D32/27x10 AS-GQ/CT, średnica 50 mm	160,10 196,92	203206
	Tuleja redukcyjna kątowna D 32/27 DAG/90°-AS/CT do antystatycznego węża ssącego D 32/27 na CTL MINI i CTL MIDI, antystatyczny, CTL MINI i CTL MIDI od modelu 09/2013, mufa węża ssącego do podłączania do króćca wlotowego odkurzacza, średnica zewnętrzna 58 mm	120,10 147,72	500673
Złączka			
	D 27 DM-AS/CT do wszystkich elektronarzędzi z kotnierzem D 27 i D 36 oraz wyposażenia do czyszczenia D 27 i D 36, do węża ssącego D 27 i D 27/32, do przyłączania po stronie ssawnej (narzędzia elektrycznego lub ssawki), bezpieczne połączenie pomiędzy odkurzaczem mobilnym i elektronarzędziem dzięki zamkowi bagnetowemu, z obejściem do indywidualnego ustawiania przepływu powietrza, średnica 27 mm	79,20 97,42	577162
	D 27/22 DM-AS/CT do elektronarzędzi z przyłączem D27 i D36 (wszystkie elektronarzędzia Festool) oraz akcesoriów do czyszczenia, specjalnie do gładkich węży ssących ze zintegrowanym przewodem plug it, antystatyczny, do przyłączania po stronie narzędzia (narzędzia elektrycznego lub ssawki), bezpieczne połączenie pomiędzy odkurzaczem mobilnym a elektronarzędziem dzięki zamkowi bagnetowemu, średnica 27 /22 mm	78,70 96,80	500668
	D 36 DM-AS/CT do wszystkich elektronarzędzi z przyłączem D36 i wyposażeniem do czyszczenia, do węża ssącego D 36, antystatyczny, do przyłączania po stronie ssawnej (narzędzia elektrycznego lub ssawki), bezpieczne połączenie pomiędzy odkurzaczem mobilnym i elektronarzędziem dzięki zamkowi bagnetowemu, średnica 36 mm	100,30 123,37	500670
	D 36/32 DM-AS do wszystkich elektronarzędzi z przyłączem D36 i wyposażeniem do czyszczenia, do węża ssącego D 36/32, antystatyczny, do przyłączania po stronie ssawnej (narzędzia elektrycznego lub ssawki), średnica 36 mm	100,30 123,37	500671
	Mufa ssąca D27 BP-AS/CT do wszystkich szlifierek, szczególnie do RTS 400, RTSC 400, DTS 400, DTSC 400, ETS 125, ETSC 125 i RO 90, w celu poprawy prowadzenia, zapobiega przywieraniu maszyny do gładkich powierzchni, średnica 27 mm	86,10 105,90	204822

* Niezobowiązujące zalecenie cenowe producenta. Ceny u Dystrybutora mogą być inne.
Cena netto | Cena brutto

06 Odsysanie

Wyposażenie do odkurzaczy mobilnych CT oraz odkurzaczy SR		Cena w PLN*	Nr zamów.
Złączki do węży ssących CLEANTEC			
	Złączka redukcyjna DC-D 36/27-AS do wszystkich VCP/CT, do przyłączenia elektronarzędzi, redukcja Ø 36 do 27 mm, dotaczana w razie potrzeby, średnica 36 mm	109,10 134,19	768135
	Złączka D 36 DM-AS-B-LHS 225 do szlifierki przegubowej PLANEX, do węża ssącego D 36, antystatyczny, do przyłączania po stronie ssawnej (narzędzia elektrycznego lub ssawki), do bardzo miękkich mas szpachlowych, pozwala zredukować efekt przysysania PLANEX na ścianie do absolutnego minimum, średnica 36 mm	106,30 130,75	577100
	Adapter do odsysania D 50/D 36 do łączenia węża ssącego D 50 z wyposażeniem D 36	72,70 89,42	452897
	Trójnik D 50 SV-AS/D 50 V do D 50/D 36/D 27, antystatyczny, do przyłączania dwóch węży ssących, z elementem zamykającym, w przypadku odkurzaczy z dopuszczeniem dla pyłów szkodliwych dla zdrowia praca równoczesna nie jest dozwolona	195,50 240,47	452898
	Element zamykający D 50/V do zamykania króćca wlotowego, jako doposażenie do odkurzaczy mobilnych CTM/CTH	77,30 95,08	452899
	Złączka D 50/D 50 VM-AS antystatyczny, do przyłączania węży ssących D 50/D 36/D 27, w przypadku węża D 27/D 36 złączkę należy zastąpić tuleją redukcyjną D 27/D 36	87,40 107,50	493047
		Cena w PLN*	Nr zamów.
Rura			
	Rura uchwytywa D 36 HR-K AS do D 27/D 36, antystatyczny, z zasuwką do regulacji przepływu powietrza i siły ssania, z zamkiem bagnetowym do pewnego podłączenia węża ssącego, zagięta, średnica 36 mm	113,20 139,24	203129
Rura przedłużająca			
	D 36 VR-M 3x do D 27/D 36, stal szlachetna, 3-częściowa, zawartość opakowania 3 szt., długość 950 mm	277,00 340,71	452902
	D 36 VR-K AS 3x do D 27/D 36, antystatyczny, 3-częściowy, zawartość opakowania 3 szt., długość 950 mm	127,00 156,21	203137
	D 50 VR-K 2x do D 50, tworzywo sztuczne, 2-częściowa, zawartość opakowania 2 szt., długość 970 mm	172,50 212,18	440412
		Cena w PLN*	Nr zamów.
Ssawki do dywanów			
	Ssawka do dywanów D 36 TD II do D 27/D 36, ze śliską podkładką, z przełącznikiem do odkurzania pokryć tekstylnych i twardych podłoży, szerokość 292 mm	238,30 293,11	203797
	Ssawka szczotkowa turbinowa kombinowana D 36 TKB II do D 27/D 36, do tekstylnych wykładzin podłogowych/twardego podłoża, z 4 rolkami bieżnymi, watek szczotkowy napędzany zasysanym powietrzem, szerokość 270 mm	610,50 750,92	203809

Wyposażenie do odkurzaczy mobilnych CT oraz odkurzaczy SR		Cena w PLN*	Nr zamów.
Ssawki do podtóg			
Ssawka do podtóg			
	D 36 BD 370 do D 27/D 36, wersja przemysłowa, aluminium, z 2 rolkami bieżnymi i 2 wkładami szczotkowymi, średnica 36 mm, szerokość 370 mm	673,90 828,90	452908
	D 50 BD 450 do D 50, wersja przemysłowa, aluminium, z 2 rolkami bieżnymi i 2 wkładami szczotkowymi, szerokość 450 mm	757,70 931,97	452910
	D 36 BD 300 do D 27/D 36, tworzywo sztuczne, z 2 rolkami bieżnymi oraz 2 wkładami szczotkowymi, średnica 36 mm, szerokość 300 mm	94,30 115,99	577261



Wyposażenie do odkurzaczy mobilnych CT		Cena w PLN*	Nr zamów.
Specjalne ssawki / szczotki			
Ssawka do szczelin Wszystkie warianty: tworzywo sztuczne			
	D 36 FD-300 do D 27/D 36, średnica 36 mm, długość 300 mm	38,20 46,99	452904
	D 36 FD-210 do D 27/D 36, średnica 36 mm, długość 210 mm	31,80 39,11	492391
	D 36 FD-150 do CTL-SYS, do D 27/D 36, odpowiednie do przechowywania wyposażenia w CTL SYS i CT 15, średnica 36 mm, długość 150 mm	31,80 39,11	500593
	D 50 FD do D 50, długość 200 mm	100,30 123,37	452912
Pędzel ssący Wszystkie warianty: tworzywo sztuczne			
	D 36 SP do D 27/D 36, średnica 70 mm	53,40 65,68	440404
	D 50 SP do D 50, średnica 85 mm	142,20 174,91	440419
	Ssawka do obić D 36 PD do D 27/D 36, do CTL-SYS, tworzywo sztuczne, z wkładem szczotkowym, pasuje do wkładki do przechowywania wyposażenia CTL SYS, szerokość 120 mm	41,40 50,92	500592
	Uniwersalna ssawka szczotkowa D 36 UBD do D 27/D 36, tworzywo sztuczne, z pierścieniem szczotek i przegubem płaskim	75,90 93,36	498527

06 Odsysanie

Wyposażenie do odkurzaczy mobilnych CT		Cena w PLN*	Nr zamów.
Moduły do systemu wtykowego CTL/CTM/CTH 26/36/48			
Moduł gniazda wtykowego Wszystkie warianty: do CT 26/36/48			
	Moduł-SD CT 26/36/48 gniazdo wtykowe ze stałym dopływem prądu	241,10 296,55	496142
	Moduł-SD E/A CT 26/36/48 gniazdo wtykowe z automatyką włączania/wyłączania	241,10 296,55	496405
	Moduł wysięgnika zasilającego EAA CT 26/36/48 do CT 26/36/48, do połączenia odkurzacza mobilnego CT z modułem zasilającym wzgl. wysięgnikiem odsysającym	308,70 379,70	496143
	Moduł zasilania w sprężone powietrze DL CT 26/36/48 do CT 26/36/48, do dozbierania odkurzacza mobilnego w wersję LE, z dodatkową automatyką włączania / wyłączania przy współpracy z narzędziem pneumatycznym	1.042,40 1.282,15	496141
Zdalna obsługa Wszystkie warianty: pilot umożliwi włączenie odkurzacza bezpośrednio na węży ssącym (łatwe przetaczanie na tryb czyszczenia, również w ustawieniu AUTO odkurzacza), zasięg 10 m, technologia Bluetooth®			
	CT-FI/M-Set do CT 26, 36, 48 (oprócz EC i EC B22), do modernizacji CT 26, 36, 48, moduł do zamontowania w wolnym gnieździe modułowym, zdalne sterowanie za pomocą pilota [zawartego w zestawie] lub narzędzia akumulatorowego (w połączeniu z akumulatorami Bluetooth®), umożliwi automatyczne uruchamianie odkurzacza mobilnego wraz z narzędziem akumulatorowym (pod warunkiem dostępności kompatybilnego akumulatora Bluetooth®), moduł odbiorczy (do CT 26, 36, 48)	413,60 508,73	202097
	CT-FI do odkurzaczy z funkcją Bluetooth® (w połączeniu z modułem odbiorczym Bluetooth®), dwie taśmy mocujące do węży ssących D27 i D36	219,50 269,99	202098
		Cena w PLN*	Nr zamów.
Wysięgnik odsysający CT			
Wysięgnik odsysający Wszystkie warianty: komplet rur z przyłączami, długość 2.119 mm, szerokość 1.136 mm			
	CT-ASA do CT 44, CT 48, bez uchwytu do przesuwania odkurzacza	1.383,70 1.701,95	492452
	CT-ASA CT 26/36/SB do CT 26/36, z uchwytem do przesuwania odkurzacza SB-CT 26/36, wysięgnik odsysający do montażu we wszystkich modelach CT 26/36 (oprócz CT 26/36 AC HD), uchwyt do przesuwania odkurzacza	2.004,30 2.465,29	496372
	Uchwyt narzędzia WHR/CT-ASA do CT-ASA, CT-ASA/SB, CT-ASA CT 26/36/SB, do pewnego i ergonomicznego zawieszenia 2 elektronarzędzi lub narzędzi pneumatycznych	283,90 349,20	493558
		Cena w PLN*	Nr zamów.
Filtry CLEANTEC			
	Wkład filtra HF-CT 17 do CT 17 E, VCP 170 E, VCP 320 E, do odsysania na sucho	144,50 177,74	769134
Filtr główny			
	HF-CT MINI/MIDI-2/CT15 do CT MINI, CT MINI I, CT MIDI i CT MIDI I produkowanych od 2019 roku, CTC MINI/MIDI, jak również CT 15, główny filtr w praktycznej, plastikowej ramie, bezproblemowa wymiana kasety z filtrem z zewnątrz, bez otwierania odkurzacza	90,70 111,56	204200
	HF-CT-MINI/MIDI do CT MINI oraz CT MIDI, wyprodukowanych do 2018 r.	99,90 122,88	456790
	HF-CT 26/36/48 do CT 26/36/48 i TURBO II, filtr główny High Performance, nie nadaje się do odkurzaczy z funkcją AUTOCLEAN	162,40 199,75	496170

Wyposażenie do odkurzaczy mobilnych CT		Cena w PLN*	Nr zamów.
Filtry CLEANTEC			
Filtr główny			
	HF-CT 26/36/48 HP do CT AC, VCP 260 AC, 360 AC, 480 AC, Filtr główny High Performance z powłoką PTFE, optymalnie usuwający zanieczyszczenia	255,80 314,63	203759
	HF CTH 26/48 do CTH 26, CTH 48, filtr specjalny spełnia wymogi kategorii H, klasa pyłowa H	348,30 428,41	498995
	HF-CT/2 do CT 11, 22, 33, 44, 55, zawartość opakowania 2 szt.	162,40 199,75	452923
	HF-CT SYS do CT SYS i CTC SYS	86,10 105,90	500558
	Filtr główny Longlife Longlife-HF-CT/2 do CT 11, 22, 33, 44, 55, stosowany tylko w przypadku odsysania pyłów nie zagrażających zdrowiu, zawartość opakowania 2 szt.	348,70 428,90	454869
Filtr do zasysania na mokro Wszystkie warianty: do zasysania cieczy			
	NF-CT MINI/MIDI-2/CT15 do CT MINI, CT MINI I, CT MIDI i CT MIDI I produkowanych od 2019 roku, CTC MINI/MIDI, jak również CT 15, filtr do zasysania na mokro w praktycznej ramie z tworzywa sztucznego, bezproblemowa wymiana kasety z filtrem z zewnątrz, bez otwierania odkurzacza	90,70 111,56	204202
	NF-CT MINI/MIDI do CT MINI oraz CT MIDI, wyprodukowanych do 2018 r.	56,20 69,13	456805
	NF-CT 26/36/48 do CT 26/36/48	76,40 93,97	496169
	NF-CT 17 do CT 17 E, VCP 170 E, VCP 320 E, VCP 171 E-L, VCP 321 E-L	106,30 130,75	769135
		Cena w PLN*	Nr zamów.
CLEANTEC			
	Worek filtrujący FIS-CT 17/5 do CT 17 E, VCP 170 E, VCP 171 E-L, dwuścienny, zawartość opakowania 5 szt.	140,30 172,57	769136
Worek filtrujący SELF-CLEAN Wszystkie warianty: zawartość opakowania 5 szt.			
	SC FIS-CT SYS/5 do CT SYS i CTC SYS, optymalne wykorzystanie pojemności worka filtrującego i wysoka wytrzymałość na rozerwanie dzięki włókninie filtrującej, worek filtrujący SELF-CLEAN z włókniny	75,90 93,36	500438
	SC-FIS-CT MINI/MIDI-2/5/CT15 do CT MINI, CT MINI I, CT MIDI i CT MIDI I produkowanych od 2019 roku, CTC MINI/MIDI, jak również CT 15, optymalne wykorzystanie objętości worka filtrującego, dzięki zoptymalizowanemu materiałowi filtrującemu SELF-CLEAN, certyfikat FSC™, maks. objętość 15 l	88,40 108,73	204308
	SC FIS-CT MINI/5 do CTL MINI, wyprodukowanych do 2018 r., optymalne wykorzystanie pojemności i stale wysoka moc ssania dzięki workowi filtrującemu SELF-CLEAN, certyfikat FSC™	87,00 107,01	498410
	SC FIS-CT MIDI/5 do CTL MIDI, wyprodukowanych do 2018 r., optymalne wykorzystanie pojemności i stale wysoka moc ssania dzięki workowi filtrującemu SELF-CLEAN, certyfikat FSC™	127,50 156,83	498411

Wypożyczenie do odkurzaczy mobilnych CT

	Cena w PLN*	Nr zamów.
CLEANTEC		
Worek filtrujący SELF-CLEAN Wszystkie warianty: optymalne wykorzystanie pojemności i stała wysoka moc ssania dzięki workowi filtrującemu SELF-CLEAN, zawartość opakowania 5 szt.		
 SC FIS-CT 26/5 do CT 26	194,60 239,36	496187
SC FIS-CT 36/5 do CT 36	213,00 261,99	496186
SC FIS-CT 48/5 do CT 48	230,50 283,52	497539
Worek foliowy jednorazowy Wszystkie warianty: nie nadaje się do standardowej wersji CT (bez AC), zawartość opakowania 5 szt.		
 ENS-CT 26 AC/5 do CT 26 AC	169,80 208,85	496216
ENS-CT 36 AC/5 do modeli CT 36 AC/CTL 36 E AC HD	185,00 227,55	496215
ENS-CT 48 AC/5 do CT/CTL/CTM 48 AC	199,20 245,02	497540
Zabezpieczający worek filtrujący Wszystkie warianty: dwuwarstwowy, zawartość opakowania 3 szt.		
 FIS-CTH 26/3 do CTH 26	277,00 340,71	497541
FIS-CTH 48/3 do CTH 48	311,00 382,53	497542







Nasze surowce. Ze źródeł posiadających certyfikat FSC™.









Worki filtrujące z oferty Festool pochodzą z odpowiedzialnej gospodarki leśnej i innych kontrolowanych źródeł. Posiadają one znak jakości Forest Stewardship Council™ (FSC™), co oznacza, że wszyscy producenci w łańcuchu dostaw posiadają certyfikat FSC. Warto zwrócić uwagę na produkty ze znakiem FSC.





The mark of
responsible forestry

Pozostałe produkty z certyfikatem FSC można znaleźć na stronie 247

Wyposażenie do odkurzaczy mobilnych CT		Cena w PLN*	Nr zamów.
CLEANTEC			
Worek filtrujący Longlife Wszystkie warianty: stosowany tylko w przypadku odsysania pyłów nie zagrażających zdrowiu, z wysokowytrzymałej, bardzo trwałej, 3-warstwowej włókniny poliestrowej, nie nadaje się do drobnego pyłu			
	Longlife-FIS-CT SYS do CT SYS i CTC SYS, worek filtracyjny wielokrotnego użytku do usuwania pyłów	294,00 361,62	500642
	LL-FIS-CT MINI/MIDI-2/CT15 do CT MINI, CT MINI I, CT MIDI i CT MIDI I produkowanych od 2019 roku, CTC MINI/MIDI, jak również CT 15, maks. objętość 15 l	618,70 761,00	204309
	Longlife-FIS-CTL MINI do CT MINI produkowanych do 2018	378,20 465,19	499703
	Longlife-FIS-CTL MIDI do CT MIDI produkowanych do 2018	541,50 666,05	499704
	Longlife-FIS-CT 26 do CT 26	750,30 922,87	496120
	Longlife-FIS-CT 36 do CT 36	789,90 971,58	496121
	Longlife-FIS-CT 48 do CT 48	829,00 1.019,67	498506

Wyposażenie do odkurzaczy mobilnych CT		Cena w PLN*	Nr zamów.
CLEANTEC			
Worek filtrujący Longlife Wszystkie warianty: stosowany tylko w przypadku odsysania pyłów nie zagrażających zdrowiu, z wysokowytrzymałej, bardzo trwałej, 3-warstwowej włókniny poliestrowej, nie nadaje się do drobnego pyłu			
	Longlife-FIS-CT 22 do CT 22	750,30 922,87	456737
	Longlife-FIS-CT 33 do CT 33	789,90 971,58	456738
Worek filtrujący			
	FIS-CT 22/5 do CT 22, zawartość opakowania 5 szt.	194,60 239,36	452970
	FIS-CT 22/20 do CT 22, zawartość opakowania 20 szt.	694,60 854,36	494631
	FIS-CT 33/5 do CT 33, zawartość opakowania 5 szt.	213,00 261,99	452971
	FIS-CT 33/20 do CT 33, zawartość opakowania 20 szt.	759,50 934,19	494632
	FIS-CT 44/5 do CT 44, zawartość opakowania 5 szt.	230,50 283,52	452972
	FIS-CT 55/5 do CT 55, zawartość opakowania 5 szt.	248,00 305,04	452973

		Cena w PLN*	Nr zamów.
Filtr SR			
	Filtr główny NANO HF-SRM 45-LHS 225 do SRM 45 E-PLANEX, VCP 450 E-L, VCP 450 E-M, nano	274,70 337,88	496406

Wyposażenie do urządzeń odkurzających SR		Cena w PLN*	Nr zamów.
Worki filtrujące SR			
Worek filtrujący Wszystkie warianty: zawartość opakowania 5 szt.			
	FIS-SRM 45 / 5 do SRM 45 LE-EC	229,60 282,41	493775
	FIS-SRM 45-LHS 225 / 5 do SRM 45 E-PLANEX, VCP 450 E-L, VCP 450 E-M	188,60 231,98	495014

Filtry i worki filtrujące do wycofanych modeli odkurzaczy SR		Cena w PLN*	Nr zamów.
Dwuwarstwowy worek filtrujący z atestem BIA Wszystkie warianty: zawartość opakowania 5 szt.			
	FIS-SR 5/6 / 5 do SR 5, SR 6, dwuwarstwowy	216,20 265,93	483143
	FIS-SR 12/14 / 5 do SR 12, SR 14	273,30 336,16	483142
	FIS-SR 150 / 5 do SR 151, SRM 152	216,20 265,93	488460
	FIS-SR 200 / 5 do SR 200, SR 201, SR 203	235,10 289,17	487070
	FIS-SR 300 / 5 do SR 301, SR 303, SRM 312	305,00 375,15	487790
	FIS-SR 202 / 5 do SR 202, SR 212, SRH 204, SR 200, SR 201, SR 203	402,50 495,08	487482

Wyposażenie do odkurzaczy mobilnych CT oraz odkurzaczy SR		Cena w PLN*	Nr zamów.
Wyposażenie do CT			
	Schówek na wąż CT-SG do CT 11, 22, 33, 44, 55, do przechowywania węża ssącego i przewodu zasilającego, pasujące wielkości węża: wąż plug it D 22 x 3,5 m / D 27 x 3,5 m / D 27 x 5 m / D 36 x 3,5 m / D 50 x 2,5 m / IAS 2-3500 AS, nieprzeznaczone do CT 26/36/48, wymiary [dł. x szer. x wys.] 530 x 360 x 110 mm	228,70 281,30	494388

Komfort i kontrola. Uchwyt do przesuwania CT MINI/MIDI.

Praktyczny uchwyt nie tylko ułatwia transport odkurzaczy mobilnych CT MINI i CT MIDI ale również umożliwia przechowywanie akcesoriów czyszczących tak, że nie zajmują dużo miejsca i są zawsze pod ręką. Można go schować, jeśli nie jest używany.

Więcej informacji znajduje się na stronie 183



Wyposażenie do odkurzaczy mobilnych CT oraz odkurzaczy SR		Cena w PLN*	Nr zamów.
Wyposażenie do CT			
Uchwyt narzędzia			
	WHR-CT do CT 26/36, uchwyt narzędziowy do szlifierek, z ocynkowanej stali, do bezpiecznego i ergonomicznego odkładania narzędzia elektrycznego lub pneumatycznego	241,10 296,55	496122
	WHR-CT LHS 2 do CT 36 PLANEX, z praktycznym uchwytem do noszenia, z miejscem na przechowywanie materiałów ściernych, przekładek i innych drobnych części, łatwe mocowanie do odkurzaczy Festool poprzez T-LOC lub SYS-Dock, pasuje do wszystkich szlifierek przegubowych PLANEX	152,80 187,94	205274
Uchwyt odkurzacza			
	SB-CT 26/36 do CT 26/36, do wygodnego prowadzenia odkurzaczy mobilnych, z uchwytem ssawek	364,40 448,21	495802
	SB-CT 48 do CT 48, do wygodnego prowadzenia odkurzaczy mobilnych, z uchwytem ssawek	646,30 794,95	497295
	SB-CT MINI/MIDI-2/CT15 do CT MINI, CT MINI I, CT MIDI i CT MIDI produkowanych od 2019 oraz CT 15, nie nadaje się do CTC MINI/MIDI, uchwyt odkurzacza można schować, jeśli nie jest używany, wykonane z rur stalowych i aluminiowych, praktyczne przechowywanie akcesoriów do czyszczenia (rura uchwytna, rury przedłużające, ssawka do podłóg) oraz pozycja półotwarta z założoną rurą ssącą z ssawką do podłóg, z możliwością nawijania przewodu	404,80 497,90	204310
	Schowek AB-CTC MINI/MIDI do CTC MINI i CTC MIDI, do przechowywania akumulatorów i akcesoriów do czyszczenia	124,20 152,77	577213
	Zasuwa zamykająca VS-CT AC/SRM45 PLANEX do CT AC / CT 36 AC PLANEX, umożliwia wytworzenie bardzo dużego podciśnienia w zbiorniku, filtr jest czyszczony jeszcze bardziej intensywnie	236,50 290,90	497926
	Adapter AD-WCR adapter do montażu centrum roboczego WCR i/lub jednostki zasilającej VE CT 26/36/48 przy CT 48 EC i CT 48 EC B22	299,50 368,39	498805
	Sys-Adapter SYS-AP-CT 36 HD do CT 36 E HD-AC, VCP 260 E-L AC, VCP 260 E-M AC, VCP 260 E-H, od r. prod. 2011, do VCP 360 E-L AC, VCP 360 E-M AC, VCP 480 E-L AC, VCP 480 E-M AC, do mocowania Systainera na odkurzaczu	172,50 212,18	768115
	Dysza do mocowania próżniowego CT-W do odkurzaczy CT i węża ssącego D 27, elastyczna pomoc do tymczasowego zaciskania i mocowania elementów na powierzchniach poziomych i pionowych, maks. wysokość zacisku 50 mm, maks. obciążenie 3 kg, wymiary [dt. x szer. x wys.] 130 x 80 x 50 mm, ciężar 0,35 kg	179,90 221,28	500312
	Pas do noszenia Systainera SYS-TG do CT-SYS, CTC-SYS i wszystkich Systainerów T-LOC, łatwy transport CTL SYS, maks. obciążenie 20 kg	92,00 113,16	500532
Wyposażenie do zasilania CT w sprężone powietrze			
	Jednostka zasilająca VE-CT 26/36/48 do CT26/36/48 w wersji LE, regulator ciśnienia, szybki spust kondensatu, olejarka i rozgązlenie z szybkozłączką dla nienaolejonego sprężonego powietrza	2.156,10 2.652,00	495886

* Niezobowiązujące zalecenie cenowe producenta. Ceny u Dystrybutora mogą być inne.
Cena netto | Cena brutto

07 Wiercenie i wkręcanie





186 Akumulatorowe wiertarko-wkrętkarki CXS, TXS



187 Akumulatorowe wiertarko-wkrętkarki T 18+3, C 18



194 Akumulatorowa zakrętkarka udarowa TID 18



196 Młotowiertarka akumulatorowa BHC 18



198 Akumulatorowe wkrętkarki do suchej zabudowy DURADRIVE



188 Akumulatorowe wiertarko-wkrętkarki QUADRIVE

NOWOŚĆ

Nie trzeba być wielkim, aby robić wielkie rzeczy. Akumulatorowa wiertarko-wkrętarka w formacie XS.

W niewielkiej akumulatorowej wiertarko-wkrętance XS kryje się duży moment obrotowy, umożliwiający pracę z dużą siłą nawet w trudno dostępnych miejscach. Ze względu na swą niezwykle ergonomiczną konstrukcję oraz wyważony rozkład ciężaru ułatwia szybką pracę w pozycji ponad głowę i w narożach. XS to wszechstronny partner we wszystkich sytuacjach – także w przypadku wielkich zadań.



Akumulatorowa wiertarko-wkrętarka
CXS

Ergonomiczna konstrukcja modelu C.



Akumulatorowa wiertarko-wkrętarka
TXS

Klasyczny model T.



Szybko pod ręką

Dostępność zawsze pod ręką, ale też możliwość zwolnienia ręki w odpowiednim momencie: zaczep do paska dla osób prawo- i leworęcznych z możliwością beznarzędziowego przekładania.

Zaskakująco mocny

Dzięki akumulatorom Li-Ion 10,8 V, CXS potrafi sprostać wszelkim wyzwaniom. Dla zapewnienia kontrolowanego wykorzystania mocy moment obrotowy można ustawić precyzyjnie w 12 stopniach.



Szybka zmiana między wierceniem i wkręcaniem. Akumulatorowe wiertarko-wkrętarki C 18 i T 18.

Dla pełnej elastyczności przy wierceniu i wkręcaniu: elektroniczne ustawianie momentu obrotowego, system szybkiego przezbrajania narzędzi CENTROTEC, nasadka kąтова i mimośrodowa oraz ogranicznik głębokości ułatwią każde wiercenie czy wkręcanie. Połączenie akumulatora Li-HighPower i bezszczotkowego, czyli bezawaryjnego, silnika EC-TEC gwarantuje, że akumulatorowa wiertarko-wkrętarka C 18 i T 18+3 jest lekka, trwała i wytrzymała.



Najwyższa wydajność

Festool potoczył, a tym samym znacznie rozwinął, technologię EC-TEC z inteligentnym systemem zarządzania pracą silnika. Bezczotkowy silnik EC-TEC jest odporny na zużywanie i pozwala na wykorzystanie energii akumulatora praktycznie bez strat. Dzięki temu wkrętarki C i T charakteryzują się niezwykle wysoką skutecznością w swojej klasie. Ponadto, elektroniczny układ zarządzania pracą silnika zapewnia jego dłuższą żywotność: mikroprocesory monitorują i sterują temperaturą, napięciem i poborem prądu silnika, elektroniki i akumulatora.

Na małej powierzchni

Nasadka kąтова idealnie nadaje się do wkręcania pod kątem. Umożliwia także dostęp do ukrytych śrub w wąskich narożnikach.



Czysta siła w 4 biegach

Akumulatorowe wiertarko-wkrętarki QUADRIVE – z udarem i bez.

Siła i wszechstronność. 4 biegi do różnych zastosowań. Najlepsza koncepcja zmiany biegów, jaką dotychczas opracowano. Czy to w drewnie, czy w metalu, obie wiertarko-wkrętarki QUADRIVE są niezwykle wytrzymałe, a dzięki bezszczotkowemu silnikowi EC-TEC są odporne na wysokie obciążenia i wyróżniają się wyjątkową trwałością. Liczne nasadki w połączeniu z perfekcyjnie dobranym wyposażeniem gwarantują wszechstronność i oferują szeroki zakres zastosowań.

Akumulatorowa wiertarko-wkrętarka QUADRIVE TDC 18/4

Do wkręcania i wiercenia dużych średnic z użyciem wysokiego momentu obrotowego...



NOWOŚĆ



Bezczotkowy silnik EC-TEC



NOWOŚĆ



Bezczotkowy silnik EC-TEC



Akumulatorowa udarowa wiertarko-wkrętarka QUADRIVE TPC 18/4

... z dodatkowo uruchamianym udarem osiowym do wiercenia w murze i cegle do 10 mm.



Zoptymalizowana zmiana biegów

Szybko i bezpiecznie! Przetączenie w dowolnym kierunku – z dowolnego biegu na dowolny inny, bez stopni pośrednich. Stałe ograniczniki gwarantują wyraźne zablokowanie. W razie potrzeby możliwe jest szybkie przetączenie biegu na niższy.

IoT w aplikacji Festool Work

W przypadku korzystania z akumulatora Bluetooth® dostępne są aktualizacje oprogramowania, możliwość zlecenia napraw i wiele innych funkcji. Dla osób leworęcznych przetącznik w prawo/w lewo można odwrócić. Jest też możliwość sterowania jasnością i czasem świecenia diody LED.

Więcej informacji na temat naszych narzędzi zgodnych z koncepcją IoT (Internet of Things) na stronie 6

Wyższa moc na 2 biegu

40% większy moment obrotowy w porównaniu z poprzednim modelem

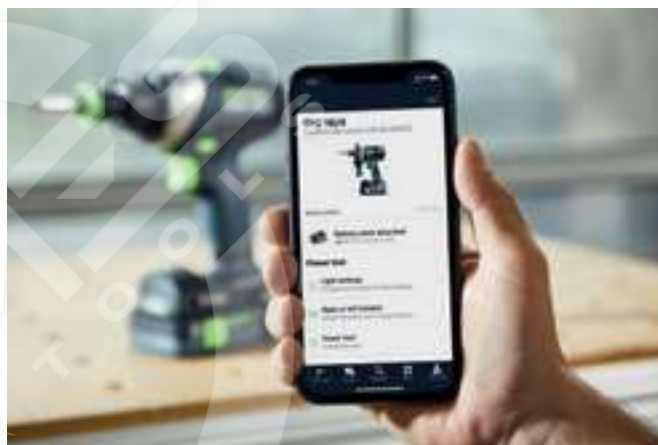

Zawsze naładowany. Niepokonany duet

Czysta moc wkręcania z 4 biegami i nasze arcydzieło wśród pilarek, czyli dwa nowe, wspaniałe elektronarzędzia akumulatorowe Festool, które ułatwiają codzienną pracę.

Więcej informacji na temat TSC 55 K można znaleźć na stronie 48



Koniec z niebezpiecznym odbiciem.

Festool wyposażył nowe wiertarko-wkrętarki QUADRIVE TPC oraz nową generację zagłębiarek akumulatorowych TSC 55 K w inteligentny system KickbackStop. Czujnik wykrywa zablokowanie narzędzia szybciej niż mrugnięcie okiem i zatrzymuje silnik w ułamku sekundy. Ryzyko obrażeń zostaje zredukowane do minimum.



07 Wiercenie i wkręcanie



Dane techniczne	CXS	TXS	C 18	T 18+3	TDC 18/4	TPC 18/4
Napięcie akumulatora (V)	10,8	10,8	18	18	18	18
Biegi	2	2	2	2	4	4
Prędkość obrotowa na biegu jałowym 1./2. bieg (min ⁻¹)	0 – 430/0 – 1.300	0 – 430/0 – 1.300	0 – 450/0 – 1.500	0 – 450/0 – 1.500	0 – 500/0 – 800	0 – 500/0 – 800
Prędkość obrotowa na biegu jałowym 3./4. bieg (min ⁻¹)	–	–	–	–	0 – 2.350/0 – 3.600	0 – 2.350/0 – 3.600
Maks. liczba uderzeń (min ⁻¹)	–	–	–	–	–	57.600
Średnica wiertła do drewna/stali (mm)	12/8	12/8	40/13	45/13	70/13	70/13
Średnica wiertła do wiercenia w murze (cegła) (mm)	–	–	–	–	–	10
Regulacja momentu obrotowego 1./2. bieg (Nm)	0,3 – 3,4	0,3 – 3,4	0,8 – 8/0,5 – 6	0,8 – 8/0,5 – 6	2 – 20/2 – 20	2 – 20/2 – 20
Maks. moment obrot. w drewnie/stali (Nm)	10/16	10/16	27/45	35/50	50/75	50/75
Zakres mocow. uchwytu wiertarskiego (mm)	1 – 10	1 – 10	1,5 – 13	1,5 – 13	1,5 – 13	1,5 – 13
Pojemność akumulatora (Ah)	2,6	2,6	4	4	4/5,2	4/5,2
Ciężar z akumulatorem (kg)	0,9	0,9	1,7	1,7	1,9/2	1,9/2







Wkręcanie w drewno, max. średnica wkrętów

3 × 15	●	●	○	–	–	–
4 × 35	●	●	●	○	○	○
5 × 40	●	●	●	●	●	●
6 × 80	○	○	●	●	●	●
6 × 120	–	–	●	●	●	●
8 × 220	–	–	○	●	●	●
8 × 300	–	–	–	○	●	●
10 × 300	–	–	–	–	○	○

Wiercenie w drewnie, max. średnica wiertła

3	●	●	○	○	○	○
15	○	○	●	●	●	●
35	–	–	●	●	●	●
45	–	–	○	●	●	●
50	–	–	–	–	●	●
70	–	–	–	–	○	○

Bardzo dobrze się nadaje ●
Nadaje się ○

Zakres dostawy		Cena w PLN*	Nr zamów.
	CXS Wszystkie warianty: 2 x akumulator BP-XS, ładowarka MXC, uchwyt narzędziowy CENTROTEC, magnetyczny uchwyt bitów CENTROTEC BH 60 CE-Imp, szybkoemocujący uchwyt wiertarski FastFix 10 mm, bit PZ 2, zaczepek na pasek, Systainer SYS3 M 137		
	CXS 2,6-Plus bez akumulatora, bez ładowarki	1.091,00 1.341,93	576092
	CXS 2,6-Set nasadka kątowna XS	1.367,00 1.681,41	576093
	TXS Wszystkie warianty: 2 x akumulator BP-XS, ładowarka MXC, uchwyt narzędziowy CENTROTEC, magnetyczny uchwyt bitów CENTROTEC BH 60 CE-Imp, szybkoemocujący uchwyt wiertarski FastFix 10 mm, bit PZ 2, zaczepek na pasek, Systainer SYS3 M 137		
	TXS 2,6-Plus bez akumulatora, bez ładowarki	1.091,00 1.341,93	576101
	TXS 2,6-Set nasadka kątowna XS	1.367,00 1.681,41	576102
	C 18 Wszystkie warianty: uchwyt narzędziowy CENTROTEC, magnetyczny uchwyt bitów CENTROTEC BH 60 CE-Imp, szybkoemocujący uchwyt wiertarski FastFix 13 mm KC 13-1/2-K-FFP, bit PZ 2, zaczepek na pasek, Systainer SYS3 M 187		
	C 18-Basic bez akumulatora, bez ładowarki	1.127,00 1.386,21	576434
	C 18 HPC 4,0 I-Plus 2 x akumulator BP 18 Li 4,0 HPC-ASI, szybka ładowarka TCL 6	2.314,00 2.846,22	576435
	C 18 HPC 4,0 I-Set 2 x akumulator BP 18 Li 4,0 HPC-ASI, szybka ładowarka TCL 6, nasadka kątowna FastFix, nasadka mimośrodowa FastFix	2.825,00 3.474,75	576992
	T 18+3 Wszystkie warianty: uchwyt narzędziowy CENTROTEC, magnetyczny uchwyt bitów CENTROTEC BH 60 CE-Imp, szybkoemocujący uchwyt wiertarski FastFix 13 mm KC 13-1/2-K-FFP, zaczepek na pasek		
	T 18+3-Basic bez akumulatora, bez ładowarki, bit PZ 2, Systainer SYS3 M 187	1.127,00 1.386,21	576448
	T 18+3 HPC 4,0 I-Plus 2 x akumulator BP 18 Li 4,0 HPC-ASI, szybka ładowarka TCL 6, bit PZ 2, Systainer SYS3 M 187	2.314,00 2.846,22	576446
	T 18+3 HPC 4,0 I-Set 2 x akumulator BP 18 Li 4,0 HPC-ASI, szybka ładowarka TCL 6, bit PZ 2, nasadka kątowna FastFix, nasadka mimośrodowa FastFix, Systainer SYS3 M 187	2.825,00 3.474,75	576989
	T 18+3/PSC 420 I-Set akumulatorowa wiertarko-wkrętarka T18+3, wyrzynarka PSC 420 EB, 2 x akumulator BP 18 Li 4,0 HPC-ASI, szybka ładowarka TCL 6, twinBOX Mix, 2 x zestaw brzeszczotów do wyrzynarki: 1 x WOOD FINE CUT S 75/2,5 i 1 x WOOD UNIVERSAL S 75/4 FSG, zabezpieczenie przeciwodpryskowe, Systainer SYS3 M 237	3.841,00 4.724,43	576529
	TDC 18/4 Wszystkie warianty: uchwyt narzędziowy CENTROTEC, magnetyczny uchwyt bitów CENTROTEC BH 60 CE-Imp, szybkoemocujący uchwyt wiertarski FastFix 13 mm KC 13-1/2-MMFP, bit PZ 2, dodatkowy uchwyt, zaczepek na pasek, Systainer SYS3 M 187		
	TDC 18/4 I-Basic bez akumulatora, bez ładowarki	1.353,00 1.664,19	575601
	TDC 18/4 5,2/4,0 I-Plus akumulator BP 18 Li 4,0 HPC-ASI, akumulator BP 18 Li 5,2 ASI, szybka ładowarka TCL 6	2.540,00 3.124,20	575602
	TDC 18/4 5,2/4,0 I-Plus-SCA akumulator BP 18 Li 4,0 HPC-ASI, akumulator BP 18 Li 5,2 ASI, szybka ładowarka SCA 8	2.682,00 3.298,86	576766
	TDC 18/4 5,2/4,0 I-Set akumulator BP 18 Li 4,0 HPC-ASI, akumulator BP 18 Li 5,2 ASI, szybka ładowarka TCL 6, nasadka kątowna FastFix	3.087,00 3.797,01	577243
	TPC 18/4 Wszystkie warianty: uchwyt narzędziowy CENTROTEC, magnetyczny uchwyt bitów CENTROTEC BH 60 CE-Imp, szybkoemocujący uchwyt wiertarski FastFix 13 mm KC 13-1/2-MMFP, bit PZ 2, dodatkowy uchwyt, zaczepek na pasek, Systainer SYS3 M 187		
	TPC 18/4 I-Basic bez akumulatora, bez ładowarki	1.399,00 1.720,77	575604
	TPC 18/4 5,2/4,0 I-Plus akumulator BP 18 Li 4,0 HPC-ASI, akumulator BP 18 Li 5,2 ASI, szybka ładowarka TCL 6	2.586,00 3.180,78	575605
	TPC 18/4 5,2/4,0 I-Plus-SCA akumulator BP 18 Li 4,0 HPC-ASI, akumulator BP 18 Li 5,2 ASI, szybka ładowarka SCA 8	2.733,00 3.361,59	576771
	TPC 18/4 5,2/4,0 I-Set akumulator BP 18 Li 4,0 HPC-ASI, akumulator BP 18 Li 5,2 ASI, szybka ładowarka TCL 6, nasadka kątowna FastFix	3.142,00 3.864,66	577247
TPC 18/4 5,2/4,0 I-Set/XL akumulator BP 18 Li 4,0 HPC-ASI, akumulator BP 18 Li 5,2 ASI, szybka ładowarka TCL 6, nasadka kątowna FastFix, ogranicznik głębokości FastFix DC UNI FF	3.345,00 4.114,35	577248	

07 Wiercenie i wkręcanie

Wyposażenie	Cena w PLN*	Nr zamów.
 <p>Uchwyt narzędziowy WH-CE CENTROTEC do wszystkich akumulatorowych wiertarko-wkrętarek i wiertarek Festool (oprócz DR 20/DRP 20) ze złączem CENTROTEC</p>	<p>112,70 138,62</p>	492135
 <p>Szybkomocujący uchwyt wiertarski BF-FX 10 do akumulatorowych wiertarko-wkrętarek Festool CXS i TXS, system mocowania FastFix, zakres mocowania 1 – 10 mm</p>	<p>262,70 323,12</p>	499949
 <p>Szybkomocujący uchwyt wiertarski KC 13-1/2-K-FFP do wszystkich akumulatorowych wiertarko-wkrętarek Festool, akumulatorowych wiertarko-wkrętarek udarowych, wiertarek (oprócz DR 20/DRP 20) oraz wiertarek udarowych ze złączem CENTROTEC, odporny na działanie udaru, z zabezpieczeniem samozaciskowym, system mocowania FastFix, zakres mocowania 1,5 – 13 mm</p>	<p>275,60 338,99</p>	769067
 <p>Szybkomocujący uchwyt wiertarski KC 13-1/2-MMFP do wszystkich akumulatorowych wiertarko-wkrętarek Festool, akumulatorowych wiertarko-wkrętarek udarowych, wiertarek (oprócz DR 20/DRP 20) oraz wiertarek udarowych ze złączem CENTROTEC, odporność na działanie udaru, pierścien metalowy, z dodatkowym zabezpieczeniem zaciskowym, system mocowania FastFix, zakres mocowania 1,5 – 13 mm</p>	<p>315,10 387,57</p>	577072
 <p>Nasadka kątowna AN-UNI do TPC 18/4, TDC 18/4 i wszystkich akumulatorowych wiertarko-wkrętarek Festool typu C i T ze złączem FastFix (poza CXS/TXS), szybka regulacja kąta przez proste obracanie zielonego pierścienia – nie trzeba już zdejmować nasadki z maszyny, system mocowania FastFix, maks. wielkość wkrętów w przypadku drewna miękkiego 10 x 300 mm</p>	<p>601,30 739,60</p>	205222
 <p>Nasadka mimośrodowa EX-UNI do TPC 18/4, TDC 18/4 i wszystkich akumulatorowych wiertarko-wkrętarek Festool typu C i T ze złączem FastFix (poza CXS/TXS), szybka regulacja kąta przez proste obracanie zielonego pierścienia – nie trzeba już zdejmować nasadki z maszyny, maks. wielkość wkrętów w przypadku drewna miękkiego 6 x 100 mm</p>	<p>508,80 625,82</p>	205223
 <p>Adapter AD-3/8" FF do wszystkich akumulatorowych wiertarko-wkrętarek Festool, akumulatorowych wiertarko-wkrętarek udarowych, wiertarek (oprócz DR 20/DRP 20) oraz wiertarek udarowych ze złączem CENTROTEC, do mocowania kluczy nasadowych z chwytem czworokątnym 3/8" wg DIN 3121 (maszynowe narz. do wkręcania), system mocowania FastFix</p>	<p>280,60 345,14</p>	769064
 <p>Ogranicznik głębokości DD-DC do TPC 18/4, TDC 18/4 i wszystkich akumulatorowych wiertarko-wkrętarek Festool typu C i T ze złączem FastFix (poza CXS/TXS), maks. wielkość wkrętów w przypadku drewna miękkiego 6 x 100 mm</p>	<p>503,70 619,55</p>	493539
 <p>Ogranicznik głębokości DC UNI FF do wszystkich akumulatorowych wiertarko-wkrętarek Festool, akumulatorowych wiertarko-wkrętarek udarowych, wiertarek (oprócz DR 20/DRP 20) oraz wiertarek udarowych ze złączem CENTROTEC, tuleje ogranicznikowe 17 mm + 23 mm, bit PH 2, klucz nasadowy SW 8, maks. wielkość wkrętów w przypadku drewna miękkiego 6 x 100 mm, system mocowania FastFix</p>	<p>536,40 659,77</p>	769126
 <p>Pierścień ochronny PR D17-DC UNI FF 5x do DC UNI FF, 5 pierścieni ochronnych do tulei ogranicznika Ø 17 mm, zawartość opakowania 5 szt., D 17 mm</p>	<p>19,80 24,35</p>	768125
 <p>Pierścień ochronny PR D23-DC UNI FF 5x do DC UNI FF, 5 pierścieni ochronnych do tulei ogranicznika Ø 23 mm, zawartość opakowania 5 szt., D 23 mm</p>	<p>19,80 24,35</p>	768127
 <p>Klucz nasadowy SW 3/8"-DC UNI FF 2x do ogranicznika głębokości DC UNI FF, 2 klucze nasadowe SW 3/8" z uchwytem zaciskowym, rozmiar klucza 3/8", zawartość opakowania 2 szt.</p>	<p>69,00 84,87</p>	768165
 <p>Klucz nasadowy SW 8-DC UNI FF 2x do ogranicznika głębokości DC UNI FF, 2 klucze nasadowe SW 8 z uchwytem zaciskowym, rozmiar klucza 8 mm, zawartość opakowania 2 szt.</p>	<p>69,00 84,87</p>	768113
 <p>Dodatkowy uchwyt AHS-43/230 do QUADRIVE TPC 18/4 i TDC 18/4, przyjmuje duże momenty obrotowe, z dodatkowym zabezpieczeniem przed niezamierzonym zwolnieniem, średnica mocowania 43 mm, długość 230 mm</p>	<p>63,50 78,11</p>	577073
 <p>Dodatkowy uchwyt AH-43/230 do wszystkich QUADRILL DR 18/4 i PD 20/4, przyjmuje duże momenty obrotowe, średnica mocowania 43 mm, długość 230 mm</p>	<p>63,50 78,11</p>	768613
 <p>Dodatkowy uchwyt AH-43/185 do QUADRIVE DRC 18/4, PDC 18/4 i BHC 18, przyjmuje duże momenty obrotowe, średnica mocowania 43 mm, długość 185 mm</p>	<p>51,10 62,85</p>	768615
 <p>Nasadka kątowna XS-AS do akum. wiertarko-wkrętarek CXS i TXS, do prac w trudno dostępnych miejscach, maks. wielkość wkrętów w przypadku drewna miękkiego 5 x 40 mm</p>	<p>347,30 427,18</p>	497951
 <p>Technologia akumulatorów i ładowania od strony 28</p>		

Szybka praca i beznarzędziowa wymiana, dzięki systemowi szybkiego przezbrajania CENTROTEC i nakładkom FastFix.

NOWOŚĆ

Nasadka kątowna AN-UNI

Szybka regulacja kąta poprzez proste obracanie zielonego pierścienia. Nasadki nie trzeba już zdejmować z maszyny.

Ogranicznik głębokości DD-DC

Do wkręcania z ograniczoną głębokością, np. w suchej zabudowie. Umożliwia wykręcanie śrub bez zdejmowania nasadki. Wąska nasadka zapewnia dobry widok na miejsce wkręcania.

NOWOŚĆ

Nasadka mimośrodowa EX-UNI

Szybka regulacja kąta poprzez proste obracanie zielonego pierścienia. Idealna do wkręcania blisko krawędzi.

Szybkomocujący uchwyt wiertarski KC 13-1/2-MMFP

Do mocowania wiertel cylindrycznych. Zoptymalizowane zabezpieczenie zaciskowe przed niezamierzonym otwarciem przy dużych prędkościach obrotowych.

Adapter AD-3/8" FF

Do mocowania kluczy nasadowych 3/8".

Ogranicznik głębokości DC UNI FF

Praca bez pozostawiania śladów dzięki gumowanemu pierścieniowi ochronnemu – do powtarzalnych połączeń śrubowych, np. na elewacjach lub tarasach.

Uchwyt wiertarski CENTROTEC

Uchwyt wiertarski i uchwyt bitów w jednym: 50% mniejszy i 80% lżejszy niż standardowy uchwyt wiertarski!

Umożliwia błyskawiczną wymianę narzędzi i pasuje do wszystkich akumulatorowych wiertarko-wkrętarek Festool ze złączem FastFix.



Niekończąca się radość wkręcania.

Akumulatorowa zakrętarka udarowa.

Ten kompaktowy pakiet mocy charakteryzuje się solidnym mechanizmem udarowym o niezwykle długiej żywotności. TID 18 z uchwytem narzędziowym 1/4" obraca tylko wkrętem, nie nadgarstkiem, za co odpowiada mechanizm udaru stycznego bez momentu wstecznego. Długotrwała praca bez zmęczenia jest możliwa dzięki ciężarowi maszyny wynoszącemu zaledwie 960 gramów.



Akumulatorowa zakrętarka udarowa TID 18

TID 18 z bezszczotkowym silnikiem EC-TEC najnowszej generacji o wyjątkowej mocy i niezwykle solidnym mechanizmem udarowym umożliwia długotrwałe użytkowanie.



Bezczotkowy silnik EC-TEC

Dane techniczne	TID 18
Napięcie akumulatora (V)	18
Biegi	3 + T-Modus
Prędkość obrotowa na biegu jałowym 1./2./3. bieg (min ⁻¹)	0 – 1.200/ 0 – 2.000/0 – 3.200
Maks. liczba udarów (min ⁻¹)	4.500
Moment obrotowy maks. (Nm)	180
Maks. wielkość wkrętów w przypadku drewna miękkiego (mm)	8 x 220
Uchwyt narzędziowy	1/4"
Pojemność akumulatora (Ah)	4
Ciężar z akumulatorem (kg)	1,5

Inteligentny pakiet mocy.

Akumulatorowa zakrętarka udarowa TID 18 jest niezwykle wydajna i zapewnia trzy poziomy prędkości obrotowej dla pracy dopasowanej do materiału. Zawiera inteligentny szczegół – tryb T, który wykrywa przejście z blachy do drewna i automatycznie dostosowuje prędkość obrotową.

Ergonomia

Kompaktowa konstrukcja umożliwia długotrwałą, precyzyjną pracę bez zmęczenia, również w trudno dostępnych miejscach.

Zakres dostawy

		Cena w PLN*	Nr zamów.
TID 18	Wszystkie warianty: zaczep na pasek		
	TID 18-Basic bez akumulatora, bez ładowarki, Systainer SYS3 M 187	1.334,00 1.640,82	576481
	TID 18 HPC 4,0 I-Plus 2 x akumulator BP 18 Li 4,0 HPC-ASI, szybka ładowarka TCL 6, Systainer SYS3 M 187	2.526,00 3.106,98	576482
	TID 18 HPC 4,0 I-Set T18 akumulatorowa zakrętarka udarowa TID 18, akumulatorowa wiertarko-wkrętarka T18+3, 2 x akumulator BP 18 Li 4,0 HPC-ASI, szybka ładowarka TCL 6, szybkomocujący uchwyt wiertarski FastFix 13 mm KC 13-1/2-K-FFP, Systainer SYS3 M 237	3.469,00 4.266,87	577244
	TID 18 5,2/4,0-Set TPC 18/4 akumulatorowa zakrętarka udarowa TID 18, akumulatorowa wiertarko-wkrętarka udarowa TPC 18/4, akumulator BP 18 Li 4,0 HPC-ASI, akumulator BP 18 Li 5,2 ASI, szybka ładowarka TCL 6, szybkomocujący uchwyt wiertarski FastFix 13 mm KC 13-1/2-MMFP, nasadka kąтова FastFix, dodatkowy uchwyt, Systainer SYS3 M 237	3.956,00 4.865,88	576995

Wyposażenie

		Cena w PLN*	Nr zamów.
	Kaseta z bitami BT-IMP SORT1 do akumulatorowej zakrętarki udarowej TID 18, wyjątkowo mocny asortyment bitów, składa się z 6 elementów, w BitBOX, magnetyczny uchwyt bitów BH 52, bit PZ 2, bit TX 20, bit TX 25, bit TX 30, bit TX 40, długość 25 mm	121,90 149,94	204381
	Kaseta z bitami BT-IMP SORT3 do akumulatorowej zakrętarki udarowej TID 18, wyjątkowo mocny asortyment bitów, składa się z 6 elementów, w BitBOX, zamykany na magnes uchwyt bitów BHS 50, bit PZ 2, bit TX 20, bit TX 25, bit TX 30, bit TX 40, długość 25 mm	187,30 230,38	204383
	Kaseta z bitami BT-IMP SORT5 do akumulatorowej zakrętarki udarowej TID 18, wyjątkowo mocny asortyment bitów, składa się z 6 elementów, z kluczem imbusowym o napędzie 1/4", bit PZ 2, bit PH 2, bit TX 20, bit TX 25, bit TX 30, bit TX 40, długość 50 mm	196,50 241,70	204385
	Klucz nasadowy STSL-IMP 1/4"-Set do akumulatorowej zakrętarki udarowej TID 18, 3-częściowy, do wkręcania i wykręcania śrub z tłem sześciokątnym, klucz nasadowy z uchwytem sześciokątnym 1/4" z następującymi wymiarami klucza: 1/4", 5/16" i 3/8", długość 50 mm, zawartość opakowania 3 szt.	201,10 247,35	204388

* Niezobowiązujące zalecenie cenowe producenta. Ceny u Dystrybutora mogą być inne.
Cena netto | Cena brutto

Najlepszy komfort pracy wśród kompaktowych młotowiertarek.

Młotowiertarka akumulatorowa.

Zaprojektowana z najwyższą precyzją: ergonomiczny kształt litery C i wyważony rozkład masy zapewniają pracę bez zmęczenia. Połączenie bezszczotkowego napędu EC-TEC ze zintegrowanym układem zarządzania silnikiem zapewnia wyjątkową energię uderu, która szybko wnika w każdy rodzaj betonu. Układ tłumienia wibracji przejmuje energię uderu i amortyzuje ją, zanim zostanie przeniesiona na rękę.



Młotowiertarka akumulatorowa BHC 18

Wiercenie otworów pod kotki do 18 mm z uderem pneumatycznym w betonie, kamieniu i murze. Ciężar zaledwie 2,5 kg i doskonałe wyważenie sprawiają, że maszyna idealnie nadaje się do długiej pracy przy wykończeniu wnętrz i pracach montażowych.



Bezczotkowy silnik EC-TEC

Dane techniczne	BHC 18
Napięcie akumulatora (V)	18
Biegi	1
Prędkość obrotowa na biegu jałowym (min ⁻¹)	0 – 1.100
Maks. liczba uderów (min ⁻¹)	4.895
Średnica wiercenia w betonie maks. (mm)	18
Średnica wiercenia koronkami wiertarskimi maks. (mm)	68
Maks. moment obrot. w drewnie/stali (Nm)	10/25
Uchwyt narzędziowy	SDS-Plus
Siła pojedynczego uderu (J)	1,8
Pojemność akumulatora (Ah)	4
Ciężar z akumulatorem (kg)	2,5



Praca z odsysaniem

Bezpyłowe, nie pozostawiające zabrudzeń wiercenie z pewnym chwytem. Dzięki dyszy do odsysania zwiercin i opatentowanemu systemowi 2-komorowemu, wiercenie otworów o średnicy maks. 12 mm w podłodze, ścianie, czy suficie, to żaden problem. Elastyczny przegub pozwala na optymalne położenie węży, a dzięki nakładce z porowatej gumy doskonale trzyma się nawet na nierównych powierzchniach.





Po prostu komunikatywny

Akumulator Li-HighPower Compact Bluetooth® komunikuje się z modułem Bluetooth® odkurzacza mobilnego CLEANTEC** i uruchamia go automatycznie. W ten sposób, podczas pracy przy użyciu młotowiertarki, w połączeniu z dyszą odsysającą, korzystasz z całego systemu pracy bezpyłowej Festool.







Możliwość wyłączenia udaru

Na przykład w przypadku nawiercania płytek.

Zakres dostawy

	Cena w PLN*	Nr zamów.
BHC Wszystkie warianty: dodatkowy uchwyt, ogranicznik głębokości, Systainer SYS3 M 187		
 BHC 18-Basic bez akumulatora, bez ładowarki	1.472,00 1.810,56	576511
 BHC 18 HPC 4,0 I-Plus 2 x akumulator BP 18 Li 4,0 HPC-ASI, szybka ładowarka TCL 6	2.664,00 3.276,72	576513

Wyposażenie

	Cena w PLN*	Nr zamów.
 Wiertła udarowe SDS-Set D5-D12/7 do akumulatorowej młotowiertarki BHC 18 oraz innych młotowiertarek z uchwytem SDS-Plus, wiertło udarowe D 5x50 mm, 2 x wiertło udarowe D 6x50 mm, wiertło udarowe D 6x100 mm, wiertło udarowe D 8x100 mm, wiertło udarowe D 10 x 100 mm, wiertło udarowe D 12 x 100 mm, zawartość opakowania 7 szt.	331,20 407,38	204070
 Adapter AD SDS-plus/FastFix do BHC 18, RHP 18, CHP 26, do mocowania uchwyty narzędziowego CENTROTEC	82,80 101,84	769068
 Uchwyt narzędziowy WH-CE CENTROTEC do wszystkich akumulatorowych wiertarko-wkrętarek i wiertarek Festool (oprócz DR 20/DRP 20) ze złączem CENTROTEC	112,70 138,62	492135
 Dodatkowy uchwyt AH-43/185 do QUADRIVE DRC 18/4, PDC 18/4 i BHC 18, przyjmuje duże momenty obrotowe, średnica mocowania 43 mm, długość 185 mm	51,10 62,85	768615
 Dysza do odsysania zwiercin D 27-BSD do BHC 18, PDC 18, PD 20 i odkurzaczy przenośnych CT/CTL/CTM, adapter z elastycznym wkładem, kotniierz do wiercenia z niklowanej stali, dostosowane do wszystkich typowych odkurzaczy przemysłowych i domowych, wyjątek: w odkurzaczach z automatycznym czyszczeniem filtra funkcję tę należy wyłączyć, Ø przyłącza 27 – 32 mm, średnica wiertła 0 – 12 mm	98,90 121,65	500483
 Technologia akumulatorów i ładowania od strony 28		

* Niezobowiązujące zalecenie cenowe producenta. Ceny u Dystrybutora mogą być inne.
Cena netto | Cena brutto
** w przypadku CT 26/36/48 można dodać jako wyposażenie, w przypadku CT MINI I i MIDI I wbudowany.

Siła i wytrzymałość do zabudowy wewnątrz.

Akumulatorowa wkrętarka budowlana DURADRIVE.

Dzięki wyjątkowo wysokiemu taktowaniu umożliwia zupełnie inny rytm pracy przy suchej zabudowie. Ważnym elementem jest tu innowacyjna funkcja Start&Stop, po uruchomieniu której silnik pracuje tylko wtedy, gdy jest używany. Efekt, to nawet o 40% wyższa wydajność wkręcania na jednym ładowaniu akumulatora, większy komfort i szybsza praca przy seryjnym wkręcaniu z podajnikiem, który pozwala dodatkowo zwiększyć tempo.



Dane techniczne	DWC 18-2500	DWC 18-4500
Napięcie akumulatora (V)	18	18
Biegi	1	1
Prędkość obrotowa na biegu jałowym (min ⁻¹)	0 – 2,500	0 – 4,500
Maks. moment obrot. w drewnie/stali (Nm)	7/18	5/14
Maks. długość wkrętów (mm)	55	55
Uchwyt narzędziowy	1/4"	1/4"
Pojemność akumulatora (Ah)	4	4
Ciężar z ogranicznikiem głębokości (kg)	1,8	1,8
Ciężar z podajnikiem (kg)	2,2	2,2









Praca na wymiar

Ogranicznik głębokości może być zamontowany bez użycia narzędzi i regulowany w skokach co 0,1 mm. Gwarantuje to stałą głębokość wkręcania i osadzenia wkrętów. W ten sposób już na samym początku unika się konieczności czasochłonnych poprawek.

Waga lekka

Jeszcze bardziej poręczny wariant z kompaktowym akumulatorem 3,1, ważącym tylko 400 g. Idealny do wkręcania nad głową.

























Zakres dostawy		Cena w PLN*	Nr zamów.
DWC 18-2500	Wszystkie warianty: podajnik, ogranicznik głębokości, uchwyt do zawieszania, magnetyczny uchwyt bitów, 2 x bit PH2 długi, bit PH 2, zaczepek na pasek, Systainer SYS3 M 187		
	DWC 18-2500 Basic bez akumulatora, bez ładowarki	1.730,00 2.127,90	576497
	DWC 18-2500 HPC 4,0 I-Plus 2 x akumulator BP 18 Li 4,0 HPC-ASI, szybka ładowarka TCL 6	2.921,00 3.592,83	576498
DWC 18-4500	Wszystkie warianty: podajnik, ogranicznik głębokości, uchwyt do zawieszania, magnetyczny uchwyt bitów, 2 x bit PH2 długi, bit PH 2, zaczepek na pasek, Systainer SYS3 M 187		
	DWC 18-4500 Basic bez akumulatora, bez ładowarki	1.730,00 2.127,90	576504
	DWC 18-4500 HPC 4,0 I-Plus 2 x akumulator BP 18 Li 4,0 HPC-ASI, szybka ładowarka TCL 6	2.921,00 3.592,83	576502

Wyposażenie		Cena w PLN*	Nr zamów.
	Podajnik AF 55-DWC do DWC, DWP, do wkrętów na taśmie, 25-55 mm, bit PH2 długi	736,00 905,28	769146
	Bit PH 2-AF-55 3x AF 55-DWP/DWC, wielkość PH 2, długość 152 mm, zawartość opakowania 3 szt.	82,80 101,84	769124
	Bit PZ 2-AF-55 3x AF 55-DWP/DWC, wielkość PZ 2, długość 152 mm, zawartość opakowania 3 szt.	82,80 101,84	769078
	Bit TX 20-AF-55/3 AF 55-DWP/DWC, wkręcanie z podajnikiem wkrętów (TX 20) o długości do 55 mm, długie bity do podajnika, idealne do DWC 18-2500, długość 152 mm, zawartość opakowania 3 szt., wielkość TX 20	82,80 101,84	201463
	Uchwyt bitów BH-DWC do DWC, DWP	43,70 53,75	769125
	Wkręty samowierzące Wszystkie warianty: AF 55-DWP/DWC, zawartość opakowania 1.000 szt., średnica 3,9 mm		
	DWS C FT 3,9x25 1000x w podajniku, 1000 szt., gwint drobnozwojowy, długość 25 mm	152,30 187,33	769142
	DWS C FT 3,9x35 1000x w podajniku, 1000 szt., gwint drobnozwojowy, długość 35 mm	152,30 187,33	769143
	DWS C CT 3,9x35 1000x w podajniku, 1000 szt., gwint grubozwojowy, długość 35 mm	152,30 187,33	769144
	DWS C CT 3,9x45 1000x w podajniku, 1000 szt., gwint grubozwojowy, długość 45 mm	152,30 187,33	769145
	Technologia akumulatorów i ładowania od strony 28		



* Niezobowiązujące zalecenie cenowe producenta. Ceny u Dystrybutora mogą być inne.
Cena netto | Cena brutto



07 Wiercenie i wkręcanie



Pakiet montażowy		Cena w PLN*	Nr zamów.
	Pakiet montażowy SYS3 M 89 ORG CE-SORT do wszystkich akumulatorowych wiertarko-wkrętarek Festool ze złączem FastFix, wiertła spiralne do drewna: D 3 CE/W, D 4 CE/W, D 5 CE/W, D 6 CE/W, D 8 CE/W, D 10 CE/W, magnetyczny uchwyt bitów CENTROTEC BH 60 CE-Imp, bardzo długi magnetyczny uchwyt bitów CENTROTEC BV 150 CE, nawiartak QLS D2-8 CE, nawiartak QLS D5-15 CE, wiertło z ogranicznikiem głębokości BTA HW D5 CE, nawiartak z ogranicznikiem głębokości BSTA HS D3,5 CE, wiertło centrujące ZB HS D5 EURO CE, końcówka do wkręcania i wykrcania haków HD D18 CE, twinBOX Mix, kasetka z wiertłami BKS D3-8 CE/W-K, bity 12 x 100 mm CENTROTEC PZ1/PZ2/PZ3/PH1/PH2/PH3/TX15/TX20/TX25/TX30/SZ0,8x5,5/SZ1,2x6,5, bity 60 x 25 mm, po 5 szt.: PZ1/PZ2/PZ3/PH1/PH2/PH3/TX10/TX15/TX20/TX25/TX30/TX40, szybkowymienny uchwyt CENTROTEC do bitów BHS 60CE, wkrętek SD-CE-Drive-UNI, uchwyt narzędziowy CENTROTEC, Systainer SYS3 ORG M 89	2.094,90 2.576,73	576804
Zestaw nasadek, uchwyt bitów i adapter		Cena w PLN*	Nr zamów.
	Zestaw nasadek 1/4\"-CE RA-Set 36 zestaw nasadek 1/4\" od 4,0 do 13 mm, 19 różnych wkładek bitów oraz 2 przedłużenia bitów, grzechotka i uchwyt CENTROTEC oraz różne adaptery i przedłużenia, Systainer SYS MINI	656,90 807,99	497881
	Wkrętek SD-CE-DRIVE-UNI do końcówek ze złączem Centrotec i 1/4\", do wiercenia i wkręcania	118,30 145,51	200140
	Szybkowymienny uchwyt bitów BHS 60 CE do wszystkich akumulatorowych wiertarko-wkrętarek Festool ze złączem FastFix, ze złączem CENTROTEC, magnetyczny, szybkowymienny uchwyt bitów Centrotec do mocowania bitów standardowych 25 mm, długość 60 mm	152,30 187,33	205097
Magnetyczny uchwyt bitów Wszystkie warianty: do wszystkich akumulatorowych wiertarko-wkrętarek Festool ze złączem FastFix, ze złączem CENTROTEC			
	BH 60 CE-Imp długość 60 mm	58,00 71,34	498974
	BV 150 CE bardzo długi	114,60 140,96	492540
Adapter Wszystkie warianty: do wszystkich akumulatorowych wiertarko-wkrętarek Festool ze złączem FastFix, ze złączem CENTROTEC, do kluczy nasadowych, z zabezpieczeniem kulowym dla trybu ręcznego			
	1/4\"-50 CE/KG CENTROTEC system mocowania 1/4\", długość 50 mm	113,70 139,85	495131
	3/8\"-70 CE/KG CENTROTEC system mocowania 3/8\", długość 70 mm	159,20 195,82	495133
0 długości 25 mm		Cena w PLN*	Nr zamów.
	Asortyment końcówek BITS + BHS 60 CE TL 24x do SYS TL z przegródką w pokrywie, 24-cz., 2 x bit PH 1, 2 x bit PH 2, 2 x bit PH 3, 2 x bit PZ 1, 2 x bit PZ 2, 2 x bit PZ 3, 2 x bit TX 10, 2 x bit TX 15, 2 x bit TX 20, 2 x bit TX 25, 2 x bit TX 30, 2 x bit TX 40, szybkowymienny uchwyt CENTROTEC do bitów BHS 60CE	179,90 221,28	769094
Kaseta z bitami Wszystkie warianty: 31-częściowa, magnetyczny uchwyt bitów CENTROTEC BH 60 CE-Imp			
	TX 10-50/BH-SORT/31x 3 x bit TX 10, 3 x bit TX 15, 6 x bit TX 20, 6 x bit TX 25, 6 x bit TX 30, 3 x bit TX 40, 3 x TX 50	156,40 192,37	769137
	BIT/BH-SORT/31x LS 4,5, LS 5,5, LS 6,5, HEX 4, HEX 5, HEX 6, 2 x bit TX 10, 2 x bit TX 15, 2 x bit TX 20, 2 x bit TX 25, 2 x bit TX 30, 2 x bit TX 40, 2 x bit PH 1, 2 x bit PH 2, 2 x bit PH 3, 2 x bit PZ 1, 2 x bit PZ 2, 2 x bit PZ 3	156,40 192,37	769138
	TwinBOX BB-MIX zawartość 10 elementów, bit PH 1, bit PH 2, bit PZ 1, bit PZ 2, bit PZ 3, bit SZ 0,8x5,5, bit TX 15, bit TX 20, bit TX 25, bit TX 30	96,20 118,33	496936
Asortyment końcówek Wszystkie warianty: do wszystkich akumulatorowych wiertarko-wkrętarek Festool ze złączem FastFix, Systainer SYS3 XXS 33 z przezroczystą pokrywą, wymiar ze stopkami (dł. x szer. x wys.) 104 x 66 x 33 mm			
	SYS3 XXS CE-MX BHS 60 szybkowymienny uchwyt CENTROTEC do bitów BHS 60CE, bit TX 10, bit TX 15, bit TX 20, 2 x bit TX 25, bit TX 30, bit PZ 1, 2 x bit PZ 2, bit PZ 3, bit PH 1, bit PH 2, bit PH 3, bit SZ 0,8x5,5, bit SZ 0,6x4,5	182,70 224,72	205822
	SYS3 XXS CE-TX BHS 60 szybkowymienny uchwyt CENTROTEC do bitów BHS 60CE, 2 x bit TX 10, 2 x bit TX 15, 3 x bit TX 20, 3 x bit TX 25, 2 x bit TX 30, 3 x bit TX 40	182,70 224,72	205823
	SYS3 XXS CE-PZ BHS 60 szybkowymienny uchwyt CENTROTEC do bitów BHS 60CE, 5 x bit PZ 1, 7 x bit PZ 2, 3 x bit PZ 3	182,70 224,72	205824
	SYS3 XXS CE-MX BH 60 magnetyczny uchwyt bitów CENTROTEC BH 60 CE-Imp, bit TX 10, bit TX 15, bit TX 20, 2 x bit TX 25, bit TX 30, bit PZ 1, 2 x bit PZ 2, bit PZ 3, bit PH 1, bit PH 2, bit PH 3, bit SZ 0,6x4,5, bit SZ 0,8x5,5	113,70 139,85	205825













Bity CENTROTEC długość 50 mm		Cena w PLN*	Nr zamów.
	Asortyment końcówek DB CE 50/12-Set 1 do SYS TL z przegródką w pokrywie, do wszystkich akumulatorowych wiertarko-wkrętarek Festool ze złączem CENTROTEC, 12 części, we wkładce do pokrywy, bit PH 1, bit PH 2, bit PH 3, bit PZ 1, bit PZ 2, bit PZ 3, bit TX 10, bit TX 15, bit TX 20, bit TX 25, bit TX 30, bit TX 40, długość 50 mm	376,80 463,46	205089
	Asortyment końcówek CENTRO Bit-Set 1 do wszystkich akumulatorowych wiertarko-wkrętarek Festool ze złączem CENTROTEC, składa się z 6 elementów, w Bit Check, bit TX 20, bit TX 25, bit TX 30, bit TX 40, bit PZ 1, bit PZ 2, długość 50 mm	181,30 223,00	205087
Bit Wszystkie warianty: do wszystkich akumulatorowych wiertarko-wkrętarek Festool ze złączem FastFix, ze złączem CENTROTEC, długość 50 mm, zawartość opakowania 2 szt.			
	PZ 1-50 CENTRO/2 wielkość PZ 1	64,90 79,83	205069
	PZ 2-50 CENTRO/2 wielkość PZ 2	64,90 79,83	205070
	PZ 3-50 CENTRO/2 wielkość PZ 3	64,90 79,83	205072
Bit Wszystkie warianty: do wszystkich akumulatorowych wiertarko-wkrętarek Festool ze złączem FastFix, ze złączem CENTROTEC, długość 50 mm, zawartość opakowania 2 szt.			
	PH 1-50 CENTRO/2 wielkość PH 1	64,90 79,83	205073
	PH 2-50 CENTRO/2 wielkość PH 2	64,90 79,83	205074
	PH 3-50 CENTRO/2 wielkość PH 3	64,90 79,83	205075
Bit Wszystkie warianty: do wszystkich akumulatorowych wiertarko-wkrętarek Festool ze złączem FastFix, ze złączem CENTROTEC, długość 50 mm, zawartość opakowania 2 szt.			
	TX 10-50 CENTRO/2 wielkość TX 10	64,90 79,83	205076
	TX 15-50 CENTRO/2 wielkość TX 15	64,90 79,83	205079
	TX 20-50 CENTRO/2 wielkość TX 20	64,90 79,83	205080
	TX 25-50 CENTRO/2 wielkość TX 25	64,90 79,83	205081
	TX 30-50 CENTRO/2 wielkość TX 30	64,90 79,83	205082
	TX 40-50 CENTRO/2 wielkość TX 40	64,90 79,83	205083
Bity CENTROTEC długość 100 mm		Cena w PLN*	Nr zamów.
	Zestaw bitów CENTROTEC BITS CE SET TL 6X do SYS TL z przegródką w pokrywie, ze złączem CENTROTEC, we wkładce do pokrywy, bit PZ 2, bit PZ 3, bit TX 15, bit TX 20, bit TX 25, bit TX 30, zawartość opakowania 6 szt., długość 100 mm	202,90 249,57	769095
Bit Wszystkie warianty: ze złączem CENTROTEC, zawartość opakowania 2 szt., długość 100 mm			
	PZ 1-100 CE/2 wielkość PZ 1	78,70 96,80	500841
	PZ 2-100 CE/2 wielkość PZ 2	78,70 96,80	500842
	PZ 3-100 CE/2 wielkość PZ 3	78,70 96,80	500843
Bit Wszystkie warianty: ze złączem CENTROTEC, zawartość opakowania 2 szt., długość 100 mm			
	PH 1-100 CE/2 wielkość PH 1	78,70 96,80	500844
	PH 2-100 CE/2 wielkość PH 2	78,70 96,80	500845
	PH 3-100 CE/2 wielkość PH 3	78,70 96,80	500846
Bit Wszystkie warianty: ze złączem CENTROTEC, zawartość opakowania 2 szt., długość 100 mm			
	TX 15-100 CE/2 wielkość TX 15	78,70 96,80	500847
	TX 20-100 CE/2 wielkość TX 20	78,70 96,80	500848
	TX 25-100 CE/2 wielkość TX 25	78,70 96,80	500849
	TX 30-100 CE/2 wielkość TX 30	78,70 96,80	500850

07 Wiercenie i wkręcanie





Systemy prowadnic do wiercenia		Cena w PLN*	Nr zamów.
Ciesielski statyw wiertarski Wszystkie warianty: 1 talerz prowadzący do wiertła Ø 8 do 26 mm, 2 x ogranicznik głębokości, 2 x prowadnica równoległa, 1 pierścień redukcyjny Ø 57 mm / 43 mm			
	GD 320 głębokość wiercenia maks. 240 mm, długość wiertła maks. 320 mm, ciężar 2,8 kg	1.374,10 1.690,14	768768
	GD 460 głębokość wiercenia maks. 380 mm, długość wiertła maks. 460 mm, ciężar 3,2 kg	1.484,00 1.825,32	768119
	GD 460 A głębokość wiercenia maks. 310 mm, długość wiertła maks. 460 mm, ciężar 3,7 kg	1.936,60 2.382,02	769042







6 wiertel spiralnych CENTROTEC do drewna		Cena w PLN*	Nr zamów.
Kaseta z wiertłami Wszystkie warianty: ze złączem CENTROTEC, wiertło spiralne do drewna, długie, z ostrzem centrującym			
	DB WOOD CE SET TL 6x do obróbki materiałów drewnianych, ze stali żyłyskowej wysokiej jakości, zawartość opakowania 6 szt., średnica 4, 2 x 5, 6, 8, 10 mm	277,00 340,71	769093
	BKS D 3-8 CE/W średnica 3, 4, 5, 6, 8 mm, długość 73 [Ø3]/83 [Ø4]/93 [Ø5]/98 [Ø6]/115 [Ø8] mm, długość spirali 33 [Ø3]/43 [Ø4]/51 [Ø5]/56 [Ø6]/75 [Ø8] mm, zawartość opakowania 5 szt.	234,20 288,07	493648
Wiertło spiralne do drewna Wszystkie warianty: do wszystkich akumulatorowych wiertarko-wkrętarek Festool ze złączem FastFix, ze złączem CENTROTEC			
	D 3 CE/W średnica 3 mm, długość 73 mm, długość spirali 33 mm	46,50 57,20	492512
	D 4 CE/W średnica 4 mm, długość 83 mm, długość spirali 43 mm	46,50 57,20	492513
	D 5 CE/W średnica 5 mm, długość 93 mm, długość spirali 51 mm	47,90 58,92	492514
	D 6 CE/W średnica 6 mm, długość 98 mm, długość spirali 56 mm	50,20 61,75	492515
	D 7 CE/W średnica 7 mm, długość 109 mm, długość spirali 69 mm	51,10 62,85	492516
	D 8 CE/W średnica 8 mm, długość 115 mm, długość spirali 75 mm	62,10 76,38	492517
	D 10 CE/W średnica 10 mm, długość 127 mm, długość spirali 88 mm	72,70 89,42	492518
	Kaseta z wiertłami BKS D 3-8 CE/W-K ze złączem CENTROTEC, wiertło spiralne do drewna, krótkie, z ostrzem centrującym, zawartość opakowania 5 szt., średnica 3, 4, 5, 6, 8 mm, długość 65 mm, długość spirali 25 mm	213,90 263,10	495130



System wiertel Forstnera CENTROTEC		Cena w PLN*	Nr zamów.
	Zestaw wiertel Forstner FB D 15-35 CE-Set ze złączem CENTROTEC, 5-częściowy, ze stożkowym wiertłem centrującym Ø 4 mm i wybijakami, FB D 15 CE, FB D 20 CE, FB D 25 CE, FB D 30 CE, FB D 35 CE, Systainer SYS MINI 1 TL TRA z przezroczystą pokrywą, średnica 15, 20, 25, 30, 35 mm	642,70 790,52	205749
Wiertło Forstnera Wszystkie warianty: ze złączem CENTROTEC, ze stali żyłyskowej wysokiej jakości, można ostrzyć do 5 razy			
	FB D 15 CE średnica 15 mm	127,00 156,21	205752
	FB D 20 CE średnica 20 mm	140,80 173,18	205753
	FB D 25 CE średnica 25 mm	154,60 190,16	205754
	FB D 30 CE średnica 30 mm	168,90 207,75	205755
	FB D 35 CE średnica 35 mm	182,70 224,72	205756
	Zestaw części zastępczych FB-CE/ET-Set do wiertel Forstnera CENTROTEC, zestaw części zamiennych ze stożkową końcówką centrującą, ekstra długą stożkową końcówką centrującą, stożkowym wiertłem centrującym (4 mm) i wybijakiem do zestawu FB D 15-35 CE (nr art. 205749)	109,50 134,69	205750

Wiertło spiralne CENTROTEC		Cena w PLN*	Nr zamów.
	<p>Wiertła spiralne w zestawie SB CE/6-Set do TPC 18/4, TDC 18/4 i wszystkich akumulatorowych wiertarko-wkrętarek Festool typu C i T ze złączem FastFix (poza CXS/TXS), ze złączem CENTROTEC, można ostrzyć do 15 razy, wysoka odporność na korozję i niskie tarcie dzięki specjalnej powłoce, optymalnie dopasowany gwint umożliwia idealne odprowadzanie wiórów, wytrzymała końcówka gwintowana umożliwia precyzyjne pozycjonowanie wiertła i wciąga wiertło w drewno, dzięki czemu możliwa jest praca bez zmęczenia, wiertło spiralne D 6, wiertła spiralne: D 6, D 8, D 10, D 12, D 14, D 16, Systainer SYS MINI 1 TL TRA z przezroczystą pokrywą, długość całkowita 235 mm, długość użytkowa 165 mm, średnica 6 / 8 / 10 / 12 / 14 / 16 mm</p>	<p>596,70 733,94</p>	205902
<p>Wiertła spiralne Wszystkie warianty: do TPC 18/4, TDC 18/4 i wszystkich akumulatorowych wiertarko-wkrętarek Festool typu C i T ze złączem FastFix (poza CXS/TXS), ze złączem CENTROTEC, można ostrzyć do 15 razy, wysoka odporność na korozję i niskie tarcie dzięki specjalnej powłoce, optymalnie dopasowany gwint umożliwia idealne odprowadzanie wiórów, wytrzymała końcówka gwintowana umożliwia precyzyjne pozycjonowanie wiertła i wciąga wiertło w drewno, dzięki czemu możliwa jest praca bez zmęczenia, długość całkowita 235 mm, długość użytkowa 165 mm</p>			
	SB CE D6 średnica 6 mm	101,70 125,09	205903
	SB CE D8 średnica 8 mm	106,30 130,75	205904
	SB CE D10 średnica 10 mm	110,90 136,41	205905
	SB CE D12 średnica 12 mm	115,50 142,07	205906
	SB CE D14 średnica 14 mm	120,10 147,72	205907
	SB CE D16 średnica 16 mm	129,30 159,04	205908
Pozostałe wyposażenie CENTROTEC		Cena w PLN*	Nr zamów.
Nawiertak			
	QLS D 2- 8 CE średnica 2 – 8 mm	142,20 174,91	492520
	QLS D 5-15 CE do fazowania i łączenia wkrętami w jednej płaszczyźnie, średnica 5 – 15 mm	174,80 215,00	492521
	Wiertło z ogranicznikiem głębokości wiercenia BTA BTA HW D 5 CE ze złączem CENTROTEC, węgiel spiekany, regulowany ogranicznik głębokości, średnica 5 mm	204,30 251,29	492522
	Wiertło dodatkowe HW D 5 F.BTA do wiertła z ogranicznikiem głębokości, węgiel spiekany, średnica 5 mm	137,10 168,63	491794
	Nawiertak BSTA HS D 3,5 CE ze złączem CENTROTEC, regulowany ogranicznik głębokości, średnica 3,5 mm	267,30 328,78	492523
	Wiertło dodatkowe EB-BSTA D 3,5/5 do nawiertaka z ogranicznikiem głębokości, zawartość opakowania 5 szt., średnica 3,5 mm	71,30 87,70	494445
	Nawiertak BSTA HS D 4,5 CE ze złączem CENTROTEC, regulowany ogranicznik głębokości, średnica 4,5 mm	281,60 346,37	492524
	Wiertło dodatkowe EB-BSTA D 4,5/5 do nawiertaka z ogranicznikiem głębokości, zawartość opakowania 5 szt., średnica 4,5 mm	71,30 87,70	494446
	Nawiertak BSTA HS D 5 CE ze złączem CENTROTEC, regulowany ogranicznik głębokości, średnica 5 mm	294,90 362,73	496451
	Wiertło dodatkowe EB-BSTA D 5/5 do nawiertaka z ogranicznikiem głębokości, zawartość opakowania 5 szt., średnica 5 mm	71,30 87,70	496452
	Nawiertak BSTA HS D 4 L60 CE do wszystkich wiertarko-wkrętarek akumulatorowych Festool, do użycia z uchwytem narzędziowym CENTROTEC, ze złączem CENTROTEC, regulowany ogranicznik głębokości, przede wszystkim do obróbki paneli tarasowych, średnica 4 mm, głębokość wiercenia maks. 60 mm	292,60 359,90	202392
	Wiertło dodatkowe EB-BSTA D4/2 znacznie większa trwałość, dzięki konstrukcji z wysokiej jakości stali typu HSS Böhrler, do nawiertaka z ogranicznikiem głębokości, średnica 4 mm, głębokość wiercenia maks. 60 mm, zawartość opakowania 2 szt.	122,40 150,55	202393

07 Wiercenie i wkręcanie

Pozostałe wyposażenie CENTROTEC		Cena w PLN*	Nr zamów.
	Wiertło centrujące ZB HS D 5 EURO CE ze złączem CENTROTEC, z ogranicznikiem głębokości do eurowkrętów 5 mm, średnica 5 mm	267,30 328,78	492525
	Wiertło dodatkowe HS D 5 do wiertel centrujących, średnica 5 mm	100,30 123,37	493572
	Końcówka do wkręcania i wykrcania haków HD D 18 CE do wszystkich akumulatorowych wiertarko-wkrętarek Festool ze złączem FastFix, ze złączem CENTROTEC, średnica 18 mm	55,70 68,51	492526
	Adapter wiertarki BA-CE CENTROTEC przeznaczony do wiertarek, umożliwia mocowanie nasadek FastFix, takich jak uchwyty narzędziowe WH-CE CENTROTEC, na wiertarkach	91,60 112,67	496450

Wiertło do kamienia CENTROTEC z ostrzem z węgla		Cena w PLN*	Nr zamów.
	Wiertło do kamienia DB STONE CE SET TL do akumulatorowych wiertarko-wkrętarek udarowych, wiertarek udarowych ze złączem FastFix, do SYS TL z przegródką w pokrywie, ze złączem CENTROTEC, do obróbki kamieni i murowanych ścian, z trwałym węglkowym ostrzem tnącym, 6 wiertel do kamienia CENTROTEC: Ø 4, 5, 2 x 6, 8, 10 mm	259,90 319,68	769096
Wiertło do kamienia Wszystkie warianty: do akumulatorowych wiertarko-wkrętarek udarowych, wiertarek udarowych ze złączem FastFix, ze złączem CENTROTEC, zawartość opakowania 3 szt.			
	DB STONE CE D4 3x średnica 4 mm	134,80 165,80	769111
	DB STONE CE D5 3x średnica 5 mm	137,60 169,25	769112
	DB STONE CE D6 3x średnica 6 mm	149,50 183,89	769113
	DB STONE CE D8 3x średnica 8 mm	162,40 199,75	769114
	DB STONE CE D10 3x średnica 10 mm	181,30 223,00	769115

Wiertła spiralne CENTROTEC HSS		Cena w PLN*	Nr zamów.
	Wiertła spiralne HSS D3-10 CE/10 kaseta z wiertłami, ze złączem CENTROTEC, do obróbki stali i metali nieżelaznych, klucz imbusowy, zawartość opakowania 10 szt., średnica 3 / 3,5 / 4 / 4,5 / 5 / 5,5 / 6 / 6,5 / 8 / 10 mm	470,20 578,35	495128
Wiertła spiralne Wszystkie warianty: kompletne wiertło ze złączem CENTROTEC, klucz imbusowy			
	HSS D 3/33 CE/M-Set uchwyt na wiertła CENTROTEC i 2 wiertła zastępcze, średnica 3 mm	52,90 65,07	493421
	HSS D 3,5/39 CE/M-Set uchwyt na wiertła CENTROTEC i 2 wiertła zastępcze, średnica 3,5 mm	55,70 68,51	493422
	HSS D 4/43 CE/M-Set uchwyt na wiertła CENTROTEC i 2 wiertła zastępcze, średnica 4 mm	58,50 71,96	493423
	HSS D 4,5/47 CE/M-Set uchwyt na wiertła CENTROTEC i 2 wiertła zastępcze, średnica 4,5 mm	63,10 77,61	493424
	HSS D 5/52 CE/M-Set uchwyt na wiertła CENTROTEC i 2 wiertła zastępcze, średnica 5 mm	64,00 78,72	493425
	HSS D 5,5/57 CE/M-Set uchwyt na wiertła CENTROTEC i 2 wiertła zastępcze, średnica 5,5 mm	64,90 79,83	493426
	HSS D 6/57 CE/M-Set uchwyt na wiertła CENTROTEC i 2 wiertła zastępcze, średnica 6 mm	67,70 83,27	493427
	HSS D 6,5/63 CE/M-Set uchwyt na wiertła CENTROTEC i 2 wiertła zastępcze, średnica 6,5 mm	70,40 86,59	493428
	HSS D 8,0/75 CE/M-Set uchwyt na wiertła CENTROTEC i wiertła zastępcze, średnica 8 mm	99,90 122,88	495308
	HSS D 10,0/75 CE/M-Set uchwyt na wiertła CENTROTEC i wiertła zastępcze, średnica 10 mm	124,70 153,38	495309

Wiertło spiralne CENTROTEC HSS	Cena w PLN*	Nr zamów.
Wiertła spiralne		
Wszystkie warianty: wiertło dodatkowe do zestawu wiertel spiralnych HSS CE/M		
HSS D 3/33 M/10 zawartość opakowania 10 szt., średnica 3 mm	53,90 66,30	493437
HSS D 3,5/39 M/10 zawartość opakowania 10 szt., średnica 3,5 mm	57,10 70,23	493438
HSS D 4/43 M/10 zawartość opakowania 10 szt., średnica 4 mm	70,00 86,10	493439
HSS D 4,5/47 M/10 zawartość opakowania 10 szt., średnica 4,5 mm	79,60 97,91	493440
HSS D 5/52 M/10 zawartość opakowania 10 szt., średnica 5 mm	87,00 107,01	493441
HSS D 5,5/57 M/10 zawartość opakowania 10 szt., średnica 5,5 mm	94,30 115,99	493442
HSS D 6/57 M/10 zawartość opakowania 10 szt., średnica 6 mm	102,20 125,71	493443
HSS D 6,5/63 M/10 zawartość opakowania 10 szt., średnica 6,5 mm	115,00 141,45	493444
HSS D 8,0/75 M/5 zawartość opakowania 5 szt., średnica 8 mm	124,20 152,77	495310
HSS D 10,0/75 M/5 zawartość opakowania 5 szt., średnica 10 mm	182,70 224,72	495311

Wiertła do stali HSS	Cena w PLN*	Nr zamów.
 Kaseta z wiertłami HSS do stali HSS D 1-10 Sort/19 kaseta z wiertłami, bez złącza CENTROTEC, do obróbki stali i metali nieżelaznych, na 19 elementów, zawartość opakowania 19 szt., średnica 1 / 1,5 / 2 / 2,5 / 3 / 3,5 / 4 / 4,5 / 5 / 5,5 / 6 / 6,5 / 7 / 7,5 / 8 / 8,5 / 9 / 9,5 / 10 mm	284,30 349,69	498981

Polecamy Aplikacja Festool Order.

Za pomocą aplikacji Order użytkownik może znaleźć narzędzia Festool i dopasowane akcesoria lub materiały eksploatacyjne. Ponadto może utworzyć cyfrową listę zakupów i w wygodny sposób przestać ją do odpowiedniego Autoryzowanego Dystrybutora. Funkcja Ulubione ułatwia ponowne zamawianie zapisanego wyposażenia lub materiałów eksploatacyjnych. Pozwala to na wygodne zarządzanie zamówieniami, i kontrolowanie ich na bieżąco, co usprawnia organizację codziennej pracy.

Pobierz teraz

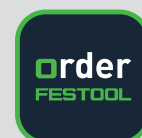

Więcej informacji znajduje się na stronie 6

08 Frezowanie



NOWOŚĆ



208 Frezarki górnowrzecionowe



213 System do obróbki krawędzi



213 Wielofunkcyjny szablon do frezowania



214 Szablon do łączenia blatów kuchennych



215 System do wiercenia rzędu otworów



216 System do wykonywania połączeń



218 (Modułowe) Frezarki do krawędzi



221 Frezy

Duża wszechstronność w 3 klasach wydajności. Frezarki górnowrzecionowe.

Wycinanie wpustów i wręgów, fazowanie, profilowanie – dzięki frezarkom górnowrzecionowym wszystko jest możliwe. Najwyższa precyzja i dopasowanie do materiału, dzięki ustawianiu głębokości frezowania z dokładnością do 1/10 mm, elektronice MMC i kontroli temperatury. Szybki hamulec, który zatrzymuje frezarkę w kilka sekund zapewnia maksymalne bezpieczeństwo.



NOWOŚĆ

Frezarka górnwrzecionowa OF 1010 R

Lekka i kompaktowa frezarka górnowrzecionowa z szybkim nastawianiem głębokości frezowania do 55 mm, prostym uchwytem i mocowaniem dwukolumnowym w celu precyzyjnego frezowania krawędzi, wręgów, okręgów i wielu innych elementów.

Frezarka górnwrzecionowa OF 1400

Najbardziej wszechstronna wśród frezarek. Idealne połączenie mocy i komfortu. Suw 70 mm sprawia, że maszyna ta jest idealna do wykonywania wgłębień pod okucia oraz frezowania przy użyciu szablonów.



Frezarka górnwrzecionowa OF 2200

Moc 2200 W zapewnia ogromny moment obrotowy i duży zakres regulacji głębokości frezowania – do 80 mm. Do wykonywania masywnych okuć w litym drewnie lub do budowy schodów.



Szybkie przezbrajanie

Beznarzędziowa wymiana pierścienia kopiującego i łatwa wymiana frezu dzięki mechanizmowi grzechotki w przypadku OF 1400 i OF 2200.



Frezy Festool

Narzędzia Festool do frezowania nadają się do wielu zastosowań i idealnie spełniają swoje zadania. Maszyny, frezy i wyposażenie pomocnicze – kompetencja z jednego źródła.

Gotowe na każde zadanie

Wyposażenie systemowe przyspiesza pracę. Od szablonu wielokrotnego użytku poprzez szynę prowadzącą po system do wykonywania połączeń VS 600 – akcesoria te eliminują konieczność czasochłonnego ręcznego wytwarzania szablonów do frezowania.

Z systemem. Czyste i zdrowe miejsce pracy.









Odkurzacze mobilne Festool zapewniają dobrą widoczność elementu obrabianego, ochronę zdrowia, precyzję i oszczędność czasu. Zamek bagnetowy umożliwia łatwe podłączenie i bezpieczne mocowanie węża.

Więcej informacji znajduje się na stronie 148













Dane techniczne	OF 1010 R	OF 1400	OF 2200
Pobór mocy (W)	1.010	1.400	2.200
Prędkość obrotowa na biegu jałowym (min ⁻¹)	9.500 – 23.000	10.000 – 22.500	10.000 – 22.000
Średnica uchwytu zaciskowego (mm)	6 – 8	6 – 12,7	6 – 12,7
Szybkie nastawianie głębokości frezowania (mm)	55	70	80
Precyzyjne nastawianie głębokości frezowania (mm)	8	8	20
Otwór w stole (mm)	50	63	–
Przytłacze do odsysania pyłu Ø (mm)	27/36	27/36	36/27
Ciężar (kg)	3	4,3	8,3

Zakres dostawy	Cena w PLN*	Nr zamów.
OF 1010 R Wszystkie warianty: uchwyt zaciskowy Ø 8 mm, prowadnica boczna, klucz płaski SW 19		
 OF 1010 REBQ	2.162,00 2.659,26	576925
 OF 1010 REBQ-Plus adapter do stosowania frezarki z szynami prowadzącymi, łapacz wiórów, Systainer SYS3 M 237	2.333,00 2.869,59	576919
 OF 1010 REBQ-Set adapter do stosowania frezarki z szynami prowadzącymi, łapacz wiórów, szyna prowadząca FS 800/2, Systainer SYS3 M 237	2.624,00 3.227,52	577168
 OF 1010 REBQ-Set+Box adapter do stosowania frezarki z szynami prowadzącymi, łapacz wiórów, skrzynka z frezami, szyna prowadząca FS 800/2, Systainer SYS3 M 237	3.620,00 4.452,60	577186
OF 1400 Wszystkie warianty: uchwyt zaciskowy Ø 8 mm, łapacz wiórów, uchwyt zaciskowy Ø 12 mm, prowadnica boczna z precyzyjną regulacją, pierścienie do kopiowania Ø 30 mm, ostona ssąca na górze, klucz płaski SW 24, Systainer SYS3 M 337		
 OF 1400 EBQ-Plus	3.027,00 3.723,21	576207
 OF 1400 EBQ-Plus + Box-OF-S skrzynka z frezami	4.023,00 4.948,29	576540
OF 2200 Wszystkie warianty: uchwyt zaciskowy Ø 8 mm, uchwyt zaciskowy Ø 12 mm, pierścienie do kopiowania Ø 30 mm, łapacz wiórów, klucz płaski SW 24, Systainer SYS3 M 337		
 OF 2200 EB-Plus	4.232,00 5.205,36	576215
 OF 2200 EB-Set Systainer z wyposażeniem	6.112,00 7.517,76	576220

Uchwyty zaciskowe	OF 1010 R		OF 1400		OF 2200	
Do frezów z trzpieniem Ø	Cena w PLN*	Nr zam.	Cena w PLN*	Nr zam.	Cena w PLN*	Nr zam.
 6 mm	215,30 264,82	488760	253,50 311,81	494459	253,50 311,81	494459
6,35 mm	215,30 264,82	488761	253,50 311,81	494463	253,50 311,81	494463
8 mm	215,30 264,82	488755	253,50 311,81	494460	253,50 311,81	494460
9,53 mm	–	–	253,50 311,81	494464	253,50 311,81	494464
10 mm	–	–	253,50 311,81	494461	253,50 311,81	494461
12 mm	–	–	253,50 311,81	494462	253,50 311,81	494462
12,7 mm	–	–	253,50 311,81	494465	253,50 311,81	494465





















Pierścienie do kopiowania		OF 1010 R		OF 1400		OF 2200	
w opakowaniu SB do zawieszenia na ścianie dziurkowanej		Cena w PLN*	Nr zam.	Cena w PLN*	Nr zam.	Cena w PLN*	Nr zam.
OF 1010 	D 10,8 mm d 7,8 mm	52,90 65,07	486029	-	-	-	-
	D 12,7 mm d 10 mm	-	-	-	-	82,80 101,84	495339
	D 17 mm d 14 mm	52,90 65,07	486030	85,60 105,29	493315	82,80 101,84	494622
OF 1400 	D 19,05 mm d 17 mm	-	-	-	-	82,80 101,84	495340
	D 24 mm d 21 mm	52,90 65,07	486031	87,00 107,01	492183	82,80 101,84	494623
OF 2200 	D 25,4 mm d 23 mm	-	-	-	-	82,80 101,84	495341
	D 27 mm d 24 mm	52,90 65,07	486032	87,00 107,01	492184	82,80 101,84	494624
	D 30 mm d 27 mm	52,90 65,07	486033	87,00 107,01	492185	82,80 101,84	494625
	D 34,93 mm d 32 mm	-	-	-	-	82,80 101,84	495342
	D 40 mm d 37 mm	52,90 65,07	486034	87,00 107,01	492186	82,80 101,84	494626
	D 30 mm/21mm**	-	-	-	-	145,90 179,46	497453
Do systemu do wykonywania połączeń VS 600 w opakowaniu SB do zawieszenia na ścianie dziurkowanej		Cena w PLN*	Nr zam.	Cena w PLN*	Nr zam.	Cena w PLN*	Nr zam.
OF 1010  	D 8,5 mm d 7,8 mm FZ 6	57,50 70,73	490772	87,00 107,01	492179	-	-
	D 13,8 mm d 10,8 mm	52,90 65,07	484176	87,00 107,01	492180	-	-
	D 17 mm d 14 mm SZ 14	57,50 70,73	490770	87,00 107,01	492181	-	-
	D 24 mm d 21 mm SZ 20	57,50 70,73	490771	87,00 107,01	492182	-	-

** bardzo długi zabezpieczający pierścień kopiujący D30, wys. 21 mm, niezbędny przy stosowaniu frezów z płytkami wymiennymi nr 497455 i 497456.

Wyposażenie do frezarki górnwrzecionowej OF 1010 R		Cena w PLN*	Nr zamów.
	Czop centrujący ZD-OF/D 6,35+8 do wszystkich frezarek górnwrzecionowych Festool, do zamocowania trzpienia \varnothing 6,35 mm i 8 mm i do centrowania pierścieni do kopiowania	109,10 134,19	492187
	Prowadnica boczna SA-OF 1000 do OF 900, OF 1000, OF 1010, OF 1010 R, KF, z 2 drążkami	199,70 245,63	489427
	Precyzer do dokładnego ustawiania prowadnicy bocznej FE-OF 1000/KF do OF 900, OF 1000, OF 1010, OF 1010 R, KF, do szybkiego i dokładnego ustawiania prowadnicy bocznej, z możliwością domontowania, dostawa bez prowadnicy bocznej i drążków prowadzących	156,90 192,99	483358
	Precyzer do ustawiania adaptera FE-FS/OF 1000 do OF 900, OF 1000, OF 1010, OF 1010 R, KF	116,90 143,79	488754
	Adapter do stosowania frezarki z szynami prowadzącymi FS-OF 1000 w komplecie ze wspornikiem, do stosowania frezarek górnwrzecionowych OF 900, OF 1000, OF 1010, OF 1010 R z systemem prowadzącym FS, bez drążków	171,60 211,07	488752
	Zabezpieczenie przed sypaniem wiórów SF-OF do OF 900, OF 1000, OF 1010, OF 1010 R, KF	159,20 195,82	486242
	Płyta do frezowania doklejek UP-OF do OF 900, OF 1000, OF 1010, OF 1010 R, KF, ramię kątowe WA-OF i płyta do frezowania doklejek UP-OF potrzebne są do frezowania wyrównującego wystających doklejek z drewna litego	295,80 363,83	486058
	Ramię kątowe WA-OF do OF 900, OF 1000, OF 1010, OF 1010 R, OF 1400, KF, stosowane w połączeniu z zestawem KT-OF do kopiowania kształtów obrabianych przedmiotów	178,10 219,06	486052
	Zestaw do kopiowania KT-OF do OF 900, OF 1000, OF 1010, OF 1010 R, OF 1400, KF, do kopiowania obrabianych elementów potrzebny jest zestaw do kopiowania KT-OF oraz ramię kątowe WA-OF	361,60 444,77	486534

* Niezobowiązujące zalecenie cenowe producenta. Ceny u Dystrybutora mogą być inne.
Cena netto | Cena brutto

08 Frezowanie

Wyposażenie do frezarki górnwrzecionowej OF 1010 R		Cena w PLN*	Nr zamów.
	Stopka TP-OF do OF 900, OF 1000, OF 1010, KF, nie nadaje się do OF 1010 R, podkładka z tworzywa sztucznego, z otworem w części środkowej \varnothing 15 mm	70,40 86,59	489229
	Łapacz wiórów KSF-OF 1010 do OF 900, OF 1000, OF 1010, OF 1010 R, do odsysania bocznego przy obróbce krawędzi, przepustowość maks. 37 mm	91,10 112,05	493180
	Osłona ssąca AH-OF 1000 do OF 900, OF 1000, OF 1010, OF 1010 R, KF, do systemu do wykonywania potąceń VS 500/ VS 600 oraz do frezowania krawędzi	101,70 125,09	484453
	Cyrkiel drążkowy SZ-OF 1000 do OF 900, OF 1000, OF 1010, OF 1010 R, KF, do frezowania promieni, okręgów i ornamentów na powierzchniach i krawędziach, średnica okręgu \varnothing 153 – 760 mm	104,00 127,92	483922
	Systainer³ SYS3-OF D8/D12 z wkładką kształtową z pianki, do przejrzystego przechowywania frezów D 8, D 12, wymiary [dł. x szer. x wys.] 396 x 296 x 112 mm, wym. wew. [dł. x szer. x wys.] 389 x 275 x 71 mm, Wielkość Systainera SYS3 M 112	364,80 448,70	576835
Wyposażenie do frezarki OF 1400		Cena w PLN*	Nr zamów.
Stopka Wszystkie warianty: do OF 1400			
	LA-OF 1400 wkładka ślizgowa z twardego tworzywa z otworem 20 mm, redukuje otwór frezarki górnwrzecionowej do wielkości średnicy frezu, maks. średnica frezu 37 mm	142,60 175,40	492574
	LAS-OF 1400 do odsysania bocznego przy obróbce krawędzi, bieżnia poszerzona z jednej strony, bieżnia z łapaczem wiórów, przepustowość maks. 63 mm	516,20 634,93	493233
	Osłona ssąca AH-OF 1400 do OF 1400 / VS 600, do bocznego odsysania	184,00 226,32	492585
	Łapacz wiórów KSF-OF 1400 do OF 1400, do odsysania bocznego przy obróbce krawędzi	90,20 110,95	492732
	Adapter prowadniczy FS-OF 1400 do OF 1400, z regulacją precyzyjną i podparciem dla frezarki górnwrzecionowej, bez drążków	291,20 358,18	492601
	Prowadnica boczna SA-OF 1400 do OF 1400, regulacja precyzyjna i osłona ssąca, bez drążków	219,90 270,48	492636
Wyposażenie do frezarki OF 2200		Cena w PLN*	Nr zamów.
	Adapter KRA-ZOLL/OF 2200 do OF 2200, adapter do całowych pierścieni kopiujących	57,10 70,23	494627
Stopka Wszystkie warianty: do OF 2200			
	LA-OF 2200 D36 CT do pierścieni kopiujących < 30 mm, z otworami dla optymalnego odsysania	263,20 323,74	494675
	LA-OF 2200 D36 redukuje otwór frezarki górnwrzecionowej do wielkości średnicy frezu	263,20 323,74	494677
	Nakładka AFB-OF 2200 do OF 2200, rozszerzenie przyłożenia dla bezpiecznego prowadzenia frezarki górnwrzecionowej przy krawędziach obrabianych elementów	314,70 387,08	494682
	Adapter prowadniczy FS-OF 2200 do OF 2200, bez drążków ST-OF 2200/2, z regulacją precyzyjną i płytą wsporczą do frezarki górnwrzecionowej	568,10 698,76	494681
	Drażki ST-OF 2200/2 do OF 2200, drażki prowadzące dla prowadnicy bocznej i adaptera prowadnicy	95,70 117,71	495247
	Zestaw wyposażenia ZS-OF 2200 do OF 2200, adapter do stosowania frezarki z szynami prowadzącymi, prowadnica boczna z precyzyjną regulacją, drażki prowadzące, pierścień do kopiowania \varnothing 17 mm, pierścień do kopiowania \varnothing 24 mm, pierścień do kopiowania \varnothing 27 mm, pierścień do kopiowania \varnothing 40 mm, bieżnia D36, bieżnia do pierścieni do kopiowania, rozszerzenie przyłożenia, Systainer SYS3 M 237	1.879,10 2.311,29	576832
	Prowadnica boczna SA-OF 2200 do OF 2200, regulacja precyzyjna i osłona ssąca, bez drążków ST-OF 2200/2	479,40 589,66	494680
	Łapacz wiórów KSF-OF 2200 do OF 2200, do odsysania bocznego przy obróbce krawędzi, maks. średnica frezu 80 mm	190,00 233,70	494670

System do obróbki krawędzi OF-FH 2200

Szablon pomocniczy i frezarka górnoprzecionowa umożliwiają frezowanie wpustów pod uszczelnienie drzwi bezpośrednio na placu budowy. Efekt końcowy nie różni się od tego osiągniętego frezowaniem stacjonarnym. Dzięki możliwości podłączenia systemu odsysania, otoczenie podczas pracy pozostaje wolne od pyłu drzewnego.



Zakres dostawy	Cena w PLN*	Nr zamów.
OF-FH 2200	1.009,30 1.241,44	495246



Wymiary użytkowe typów uszczelnień

Uszczelki	Szerokość (mm)	Głębokość	Typ frezu
Planet HS	13,1	30	①
Schall-Ex L	14,8	32	②
Schall-Ex RD	14,8	28	②
Uszcz. termiczne	12,0	40	③
Podwójnie szczelne	12,0	40	③
Schall-Ex Ultra	19,7	30	④

Frezowanie uszczelnień drzwi

Frezy HW do wpustów „Schall-Ex” i „Planet”. Idealne rozwiązanie dla osób, które montują automatyczne uszczelnienia drzwiowe na miejscu.

Wielofunkcyjny szablon do frezowania MFS 400, MFS 700

Idealny do okręgów, prostokątnych wycięć i frezowania policzków schodów. Dokładna co do milimetra podziałka na profilu umożliwia pracę z pełną precyzją. Wpust w konstrukcji pozwala na szybkie zamocowanie MFS na elemencie obrabianym, przy użyciu ścisków śrubowych lub dźwigniowych Festool.



Dane techniczne	MFS 400	MFS 700
Wymiary długość x szerokość (mm)	300 x 100	600 x 300
Promień (mm)	40 – 300	40 – 600

Zakres dostawy	Cena w PLN*	Nr zamów.
Wszystkie warianty: 2 x przykładnica kątowna, zabezpieczenie przed przechyleniem, wkładka do frezowania okręgów, wkrętak		
MFS 400	1.177,20 1.447,96	492610
MFS 700	1.841,90 2.265,54	492611



Możliwość systematycznego rozszerzania

Z przedłużeniem od 200 mm do 2000 mm.

Szablon do łączenia blatów kuchennych

APS 900/2

Za sprawą szablonu do łączenia blatów kuchennych, precyzyjne połączenia naroży i płyt nie stanowią już problemu. Odpowiednio zamocowany szablon gwarantuje dokładne wyniki, nawet w przypadku wielokrotnego frezowania jednego wpustu.

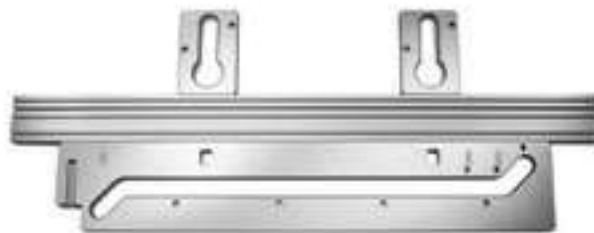



Dane techniczne	APS
Wymiary (dł. x szer. x wys.) (mm)	1.000 x 380 x 16
Głębokość płyty dla połączeń narożnych bez przesunięcia (mm)	600/650
Głębokość płyty dla połączeń narożnych z przesunięciem (mm)	900
Do łączy blatów roboczych, długość sworznia (mm)	65/150



Zakres dostawy	Cena w PLN*	Nr zamów.
APS 900/2 szablon do łączenia naroży, profil MFS-VP 1000, 3 x Sworzeń, wkrętak	1.631,20 2.006,38	204219

Seryjna precyzja

Do połączeń naroży i płyt ze stałym ogranicznikiem do głębokości płyty 600 i 650 mm lub ogranicznikiem ruchomym do głębokości płyty 900 mm.

Wyposażenie do MFS i APS 900/2	Cena w PLN*	Nr zamów.
Profil przedłużający Wszystkie warianty: do przedłużenia MFS 400, MFS 700, element łączy wzdłużny, imbus SW 2,5, zawartość opakowania 2 szt.		
 MFS-VP 200 ze skalą, 2 x profil 200 mm	438,00 538,74	492722
MFS-VP 400 ze skalą, 2 x Profil 400 mm	512,50 630,38	492723
MFS-VP 700 ze skalą, 2 x profil 700 mm	904,40 1.112,41	492724
MFS-VP 1000 ze skalą, 2 x profil 1000 mm	1.075,10 1.322,37	492725
MFS-VP 2000 bez skali, 2 x profil 2000 mm	1.334,00 1.640,82	492726
 Sanie frezerskie MFS-FS do MFS 400, MFS 700, do wyfrezowywania wybrań o dużej powierzchni, długość przesuwu 600 mm, średnica pierścienia do kopiowania 30 mm	661,50 813,65	495648
 Frez z płytkami wymiennymi do wpustów HW S12 D14/45 WM do OF 1400, OF 2200, D 14 mm, NL 45 mm, GL 105 mm, s 12 mm	902,10 1.109,58	491110
 Frez do wpustów HW S12 D14/50 D 14 mm, NL 50 mm, GL 100 mm, s 12 mm	410,40 504,79	491089

System do wiercenia rzędu otworów LR 32

System LR 32, wraz z frezarką górnoprzecionową Festool OF 1010 lub OF 1400 i szyną prowadzącą umożliwiają precyzyjne wiercenie rzędu otworów o rozstawie 32 mm.











Dane techniczne	LR 32
Odstęp między otworami (mm)	32
Długość systemu do wiercenia rzędów otworów (bez przedłużenia)	1.400 / 2.424
Zakres regulacji prowadnicy bocznej (mm)	0 – 110
Ciężar (kg)	0,9



Seryjne otwory

Szynę prowadzącą LR 32 można szybko ustawić równoległe do krawędzi za pomocą dwóch ograniczników bocznych, które są pozycjonowane na elemencie obrabianym i szynie przy użyciu zderzaka przesuwanego.

Zakres dostawy	Cena w PLN*	Nr zamów.
LR 32 Set		
 LR 32 Set płyta prowadząca, czop centrujący, 2 x prowadnica boczna, 2 x prowadnica wzdłużna	1.072,30 1.318,93	583290
LR 32		
 LR 32-SYS płyta prowadząca, czop centrujący, frez do otworów pod okucia (HM) Ø 35 mm, frez do otworów na kotki (HW) Ø 5 mm (profil daszkowy), frez do otworów na kotki (HM) Ø 5 mm (z czubkiem centrującym i podcinakiem), 2 prowadnice boczne ze zderzakiem przesuwającym, ściski śrubowe FSZ 120 (2 szt.), 2 x prowadnica wzdłużna, imbus SW 5, Systainer SYS 1 T-LOC	2.099,90 2.582,88	584100

Wyposażenie	Cena w PLN*	Nr zamów.
Szyna prowadząca		
 FS 1400/2-LR 32 długość 1.400 mm	534,60 657,56	496939
 FS 2424/2-LR 32 długość 2.424 mm	1.302,30 1.601,83	491622
 Prowadnica wzdłużna LA-LR 32 FS pozycjonuje pierwszy otwór z odstępem 9,5, 16 lub 32 mm od krawędzi obrabianego przedmiotu, zawartość opakowania 2 szt.	188,60 231,98	496938
 Prowadnica boczna SA-LR 32 ze zderzakiem przesuwającym, do równoległego ustawiania szyn prowadzących	305,90 376,26	485758
 Zderzak przesuwny AR-LR 32 do OF 900, OF 1000, OF 1010, OF 1400, do prowadnicy bocznej	117,80 144,89	485759
 Płyta prowadząca FP-LR 32 do stosowania frezarek górnoprzecionowych OF 900, OF 1000, OF 1010, OF 1400 w systemie FS-LR32 do wykonywania rzędu otworów, czop centrujący	607,70 747,47	494340

* Niezobowiązujące zalecenie cenowe producenta. Ceny u Dystrybutora mogą być inne.
Cena netto | Cena brutto

System do wykonywania połączeń VS 600

System do wykonywania połączeń VS 600 realizuje rzemieślnicze zadania w sposób nieskomplikowany i oszczędzający czas. Umożliwia niezwykle precyzyjne wykonanie kształtowych, półkrytych i odkrytych połączeń na „jaskółczy ogon”, wczepów klinowych i pasowanych połączeń na kotki.







Dane techniczne	VS 600
Grubość obrabianego elementu (w zależności od połączenia) (mm)	6 – 29
Maks. szerokość obrabianego elementu (mm)	600













Zakres dostawy	Cena w PLN*	Nr zamów.
VS 600 GE	1.978,00 2.432,94	488876

7 szablonów

Czy chodzi o połączenia na „jaskółczy ogon”, czy o wczepy klinowe, przy użyciu 7 szablonów systemu VS 600 wykonuje się je szybko i łatwo, z szerokością roboczą do 650 mm.

Wyposażenie	Cena w PLN*	Nr zamów.
Półkryte wczepy na „jaskółczy ogon”		
 Jednostka do wczepów na „jaskółczy ogon” VS 600 SZ 14 do OF 1010, OF 1400, do półkrytych połączeń z wczepem na „jaskółczy ogon”, wielkość wczepu 14 mm, pierścienie do kopiowania do OF 1400 należy zamówić osobno, pierścienie do kopiowania Ø 17 mm (do OF 1010), grubość obrabianego elementu 14 – 20 mm	382,30 470,23	488877
Frez do płetwin i wczepów Wszystkie warianty: do wykonywania półkrytych połączeń na „jaskółczy ogon” SZ 14, D 13,8 mm, NL 13,5 mm, GL 46 mm, α 15°, s 8 mm		
 HS S8 D13,8/13,5/15°	99,40 122,26	490991
HW S8 D13,8/13,5/15°	173,90 213,90	490992
 Jednostka do wczepów na „jaskółczy ogon” VS 600 SZ 20 do OF 1010, OF 1400, do półkrytych połączeń z wczepem na „jaskółczy ogon”, wielkość wczepu 20 mm, pierścienie do kopiowania do OF 1400 należy zamówić osobno, pierścienie do kopiowania Ø 24 mm (do OF 1010), grubość obrabianego elementu 21 – 28 mm	382,30 470,23	488878
Frez do płetwin i wczepów Wszystkie warianty: do wykonywania półkrytych połączeń na „jaskółczy ogon” SZ 20, D 20 mm, NL 17 mm, GL 49 mm, α 15°, s 8 mm		
 HS S8 D20/17/15°	149,10 183,39	490995
HW S8 D20/17/15°	196,90 242,19	490996

Wyposażenie	Cena w PLN*	Nr zamów.
Odkryte wczepy na „jaskółczy ogon”		
 <p>Zestaw szablonów VS 600 SZO 14 do OF 1010, OF 1400, do wykonywania odkrytych połączeń wczepowych typu na „jaskółczy ogon”, wczepy 14 mm, pierścienie do kopiowania do OF 1400 należy zamówić osobno, pierścień do kopiowania Ø 8,5 mm (do OF 1010), pierścień do kopiowania Ø 17 mm (do OF 1010), grubość obrabianego elementu 10 – 14 mm</p>	<p>657,80 809,09</p>	491152
 <p>Frez do płetwin i wczepów HW S8 D14,3/16/10° do wykonywania odkrytych połączeń na „jaskółczy ogon” SZO 14, D 14,3 mm, NL 16 mm, GL 50 mm, α 10°, s 8 mm</p>	<p>181,30 223,00</p>	491164
 <p>Zestaw szablonów VS 600 SZO 20 do OF 1010, OF 1400, do odkrytych połączeń z wczepem na „jaskółczy ogon”, wielkość wczepu 20 mm, pierścienie do kopiowania do OF 1400 należy zamówić osobno, pierścień do kopiowania Ø 13,8 mm (do OF 1010), pierścień do kopiowania Ø 24 mm (do OF 1010), grubość obrabianego elementu 14 – 25 mm</p>	<p>657,80 809,09</p>	491153
 <p>Frez do płetwin i wczepów HW S8 D20/26/10° do odkrytych wczepów na „jaskółczy ogon” SZO 20, D 20 mm, NL 26 mm, GL 58 mm, α 10°, s 8 mm</p>	<p>210,70 259,16</p>	491165
 <p>Frez spiralny do wpustów, HW HW Spi S8 D10/30 do wykonywania połączeń na wczepy klinowe FZ 10 i odkrytych połączeń na „jaskółczy ogon” SZO 20 ze szczególną precyzją parametru średnicy, D 10 mm, NL 30 mm, GL 60 mm, s 8 mm</p>	<p>292,10 359,28</p>	490980

	Cena w PLN*	Nr zamów.
Połączenie na wczepy klinowe		
 <p>Jednostka do wczepów klinowych VS 600 FZ 6 do OF 1010, OF 1400, do wykonywania połączeń na wczepy klinowe, wielkość wczepu 6 mm, pierścienie do kopiowania do OF 1400 należy zamówić osobno, pierścień do kopiowania Ø 8,5 mm (do OF 1010), grubość obrabianego elementu 6 – 10 mm</p>	<p>342,30 421,03</p>	488879
<p>Frez spiralny do wpustów, HW Wszystkie warianty: do wykonywania połączeń na wczepy klinowe FZ 6 i odkrytych połączeń na „jaskółczy ogon” SZO 14 ze szczególną precyzją parametru średnicy, D 6 mm, NL 21 mm, GL 50 mm, s 8 mm</p>		
 <p>HW Spi S8 D6/21</p>	<p>236,00 290,28</p>	490978
 <p>HS Spi S8 D6/16</p>	<p>115,00 141,45</p>	490944
 <p>Jednostka do wczepów klinowych VS 600 FZ 10 do OF 1010, OF 1400, do wykonywania połączeń na wczepy klinowe, wielkość wczepu 10 mm, pierścienie do kopiowania do OF 1400 należy zamówić osobno, pierścień do kopiowania Ø 13,8 mm (do OF 1010), grubość obrabianego elementu 10 – 20 mm</p>	<p>342,30 421,03</p>	488880
 <p>Frez spiralny do wpustów, HW HS Spi S8 D10/30 do wykonywania połączeń na wczepy klinowe FZ 10 i odkrytych połączeń na „jaskółczy ogon” SZO 20 ze szczególną precyzją parametru średnicy, D 10 mm, NL 30 mm, GL 60 mm, s 8 mm</p>	<p>133,00 163,59</p>	490946

	Cena w PLN*	Nr zamów.
Połączenie na kotki		
 <p>Jednostka do wykonywania systemowych połączeń kotkowych VS 600 DS 32 do OF 1010, OF 1400, do wykonywania połączeń na kotki z rozstawem 32 mm, pierścienie do kopiowania do OF 1400 należy zamówić osobno, pierścień do kopiowania Ø 13,8 mm (do OF 1010)</p>	<p>382,30 470,23</p>	488881
<p>Frez do kotków Wszystkie warianty: z kłem centrującym, NL 30 mm, GL 53,5 mm, s 8 mm</p>		
 <p>HW S8 D5/30 Z D 5 mm</p>	<p>111,80 137,51</p>	491066
<p>HW S8 D6/30 Z D 6 mm</p>	<p>115,00 141,45</p>	491067
<p>HW S8 D8/30 Z D 8 mm</p>	<p>120,60 148,34</p>	491068
<p>HW S8 D10/30 Z D 10 mm</p>	<p>133,00 163,59</p>	491069

* Niezobowiązujące zalecenie cenowe producenta. Ceny u Dystrybutora mogą być inne.
Cena netto | Cena brutto

Specjalistki od krawędzi.

Frezarki do krawędzi i modułowe frezarki do krawędzi.

Frezarki do krawędzi zapewniają równomierne, czyste wykończenia. Umożliwiają frezowanie listew krawędziowych, frezowanie wyrównujące, fazowanie, zaokrąglanie, profilowanie i wykonywanie wpustów. Dzięki kompaktowej konstrukcji pozycja uchwytu znajduje się blisko frezu, co zapewnia bezpieczne prowadzenie podczas pracy na prostych i zakrzywionych krawędziach.

Frezarka do krawędzi

OFK 500

Bardzo lekka, poręczna i łatwa w obsłudze.



Modułowa frezarka do krawędzi

MFK 700

Uniwersalna frezarka do krawędzi z wymiennym stołem do każdego zastosowania – również do frezowania wpustów.



Frezarka do krawędzi

OFK 700

Multitalent do frezowania krawędzi.



Modułowa frezarka do krawędzi

MFK 700 Basic

Specjalistka od frezowania krawędzi – frezowanie wyrównujące i zaokrąglanie w jednym kroku roboczym. Idealna w połączeniu z okleiniarką krawędzi CONTURO.



Ochrona powierzchni

Stół OFK 700 i MFK 700 jest nachylony o 1,5°, co stanowi zabezpieczenie przed uszkodzeniami powierzchni. Lekkie nachylenie frezarki pozwala uniknąć nacinania powierzchni.



Duża powierzchnia oparcia

Dzięki dużej powierzchni stołu z precyzyjną regulacją MFK 700 można prowadzić optymalnie wzdłuż krawędzi elementu obrabianego. Nawet podczas frezowania naroży maszyna nie przechyla się i nie zacina powierzchni.



Zakończenie idealnej krawędzi

Modułowa frezarka do krawędzi MFK 700 EQ/B-Plus ze specjalnym stołem do frezowania doklejek – również przy krawędziach doklejonych pod kątem 45°. Dzięki nowo zaprojektowanemu hamulcowi łożyska kulkowego i zintegrowanym łożyskom zapewnia jeszcze większą czystość i brak smug.



Wyjątkowo kompaktowe

OFK 500 pracuje przy bardzo niewielkiej odległości frezu od stołu frezarskiego. Efektem jest bezbłędne frezowanie, brak ześlizgiwania się po narożach i dużo lepszy wynik pracy.

Początek idealnej krawędzi. Okleiniarka krawędzi CONTURO.

CONTURO umożliwia oklejanie obrzeży zarówno na elementach prostokątnych jak i o złożonych kształtach: zaokrąglenia, promienie, kształty wypukłe i wklęsłe oraz narożniki wewnętrzne. W wersji stacjonarnej pozwala również na oklejanie krawędzi ukośnych w doskonałej jakości. Szybkie, proste i czyste – idealne do formatek i krótkich serii.





Więcej informacji znajduje się na stronie 258



08 Frezowanie



Dane techniczne	OFK 500	OFK 700	MFK 700	MFK 700 Basic
Pobór mocy (W)	450	720	720	720
Prędkość obrotowa na biegu jałowym (min ⁻¹)	28.000	10.000 – 26.000	10.000 – 26.000	10.000 – 26.000
Maks. średnica frezu (mm)	28	26	32	32
Średnica uchwytu zaciskowego (mm)	–	6 – 8	6 – 8	6 – 8
Maks. szerokość frezowania (mm)	–	14	–	–
Precyzyjne nastawianie głębokości frezowania (mm)	–	–	14	14
Przytącze do odsysania pyłu Ø (mm)	27	27	27	27
Ciężar (kg)	1,4	2	1,9	1,9

Zakres dostawy		Cena w PLN*	Nr zamów.
OFK 500	Wszystkie warianty: osłona ssąca, Systainer SYS3 M 187		
	OFK 500 Q-Plus R3 frez do zaokrągleń z ostrzem HW, R3-OFK	1.666,00 2.049,18	576225
	OFK 500 Q-Plus R2 frez do zaokrągleń z ostrzem HW, R2-OFK	1.666,00 2.049,18	576227
OFK 700			
	OFK 700 EQ-Plus uchwyt zaciskowy Ø 8 mm, osłona ssąca, frez do wyrównywania D 19 x 16, klucz płaski SW 19, Systainer SYS3 M 187	2.783,00 3.423,09	576232
MFK 700	Wszystkie warianty: uchwyt zaciskowy Ø 8 mm, prowadnica boczna z precyzyjną regulacją, osłona ssąca, klucz płaski SW 19, Systainer SYS3 M 237		
	MFK 700 EQ-Plus	2.139,00 2.630,97	576240
	MFK 700 EQ-Set stół frezarski 1,5°	2.696,00 3.316,08	576236
MFK 700 Basic			
	MFK 700 EQ/B-Plus uchwyt zaciskowy Ø 8 mm, klucz płaski SW 19, Systainer SYS3 M 187	1.822,00 2.241,06	576241

Wyposażenie		Cena w PLN*	Nr zamów.
	Stół frezarski FT 0° do wykonywania prac frezarskich wymagających dużej dokładności kątowej	479,40 589,66	491427
	Tuleja zaciskowa Wszystkie warianty: do MFK/OFK 700, OF 900, OF 1000, OF 1010, KF, z nakrętką mocującą		
	SZ-D 6/OF 1000 do frezów z trzpieniem Ø 6 mm	215,30 264,82	488760
	SZ-D 6,35/OF 1000 do frezów z trzpieniem Ø 6,35 mm [1/4"]	215,30 264,82	488761
	SZ-D 8/OF 1000 do frezów z trzpieniem Ø 8 mm	215,30 264,82	488755
	Stół frezarski FT-MFK 700 1,5° Set do MFK/OFK 700, płyta oporowa, osłona ssąca	669,80 823,85	495165
	Prowadnica boczna SA-MFK 700 do MFK 700, z regulacją precyzyjną, osłona ssąca, 2 x drążki prowadzące	309,60 380,81	495182

Mistrzowskie frezowanie.

Frezy Festool.

By osiągnąć najwyższą jakość, nie można iść na kompromis. Dlatego oprócz frezarek Festool zalecamy również użycie oryginalnych frezów Festool, które są wytwarzane z taką samą starannością jak nasze maszyny. Z ostrzami, które wyróżniają się jakością uziarnienia oraz gęstością i które dzięki optymalnemu kształtowi zapewniają doskonałe wyniki pracy oraz najdłuższą żywotność. Maszyny, frezy i wyposażenie – oferujemy optymalny sprzęt od jednego dostawcy, umożliwiającą wszechstronną i wydajną pracę.



Optimalny materiał do każdego zastosowania

HW Węglik spiekany
Frezy HW szczególnie nadają się do obróbki twardego drewna, płyt i tworzyw sztucznych.

HS Wysokowydajna stal szybko tnąca
Stal o wysokiej wytrzymałości mechanicznej oraz odporności termicznej nadaje się doskonale do frezowania miękkich materiałów, jak np. drewno świerkowe czy sosnowe.

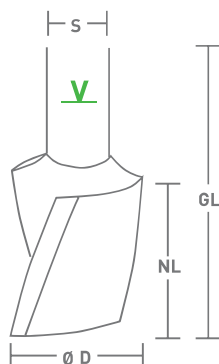

GL Całkowita długość (mm)
NL Długość użytkowa (mm)
D Średnica frezu (mm)
s Średnica trzonka (mm)
alpha Kąt fazowania (°)
R Promień (mm)
V Minimalne oznaczenie mocowania
n maks. = maksymalna prędkość obrotowa frezu
HW Stop twardy z węglikiem wolframu
HS Stal szybko tnąca o podwyższonej wydajności skrawania

Wskazówka: Dla zapewnienia optymalnej jakości frezowania, frezy należy zawsze mocować tak głęboko, na ile to możliwe, a przynajmniej do oznaczenia minimalnej głębokości mocowania na trzonie frezu.

Frezy do wpustów

Frezy do wpustów, w całości wykonane z węglików spiekanych z ostrzem czotowym HW, trzpień 8 mm



D	NL	GL	s	Cena w PLN*	Nr zamów.
3	6	45	8	142,20 174,91	490952
4	10	45	8	142,20 174,91	490953
5	12	45	8	145,40 178,84	490954
6	14	55	8	148,20 182,29	490955
7	17	55	8	156,40 192,37	490956
8	20	55	8	160,10 196,92	490957
8	30	60	8	183,10 225,21	491647

Żadnych kompromisów

Szlifowane ostrze czotowe z węglików spiekanych zapewnia długi czas użytkowania przy nawiercaniu materiałów płytowych.

Frezy do wpustów, z ostrzem czotowym HW, trzpień 8 mm



** do połączeń na wczepy klinowe za pomocą systemu do wykonywania połączeń VS 600, o dużej precyzji wykonania.

D	NL	GL	s	Cena w PLN*	Nr zamów.
9	23	55	8	134,40 165,31	490958
10	20	60	8	135,70 166,91	490959
10	25	60	8	146,80 180,56	490960**
10	30	60	8	158,70 195,20	491648
11	20	60	8	149,10 183,39	490961
12	20	60	8	153,20 188,44	490962
12	30	60	8	167,90 206,52	491649
13	20	60	8	160,10 196,92	490963
14	20	60	8	163,30 200,86	490964
15	20	60	8	173,90 213,90	490965
16	20	60	8	191,40 235,42	490966
16	30	65	8	195,10 239,97	490967
18	20	60	8	203,40 250,18	490968
18	30	65	8	205,70 253,01	490969
19	20	60	8	208,40 256,33	490970
20	20	60	8	209,30 257,44	490971
20	30	65	8	215,30 264,82	490972
22	20	60	8	223,60 275,03	490973
24	20	60	8	236,90 291,39	490974
25	20	60	8	262,70 323,12	490975
30	20	60	8	292,10 359,28	490976

Długi okres żywotności, również przy zagłębieniu

Kto chce osiągać najlepsze wyniki we frezowaniu otworów, rowków, wręgów i otworów podłużnych, powinien zaopatrzyć się we frez do wpustów HW. Jest precyzyjny, ułatwia przewiercanie i wykazuje się długim okresem żywotności.

Włutowane ostrze czotowe

Po 60 wierceniach w blacie kuchennym (na głębokość 30 mm) ostrze wykazuje tylko lekkie ślady zużycia.



Szlifowane ostrze czotowe

Po 60 wierceniach w blacie kuchennym (na głębokość 30 mm) ostrze jest stępione.



Frezy do wpustów, jednoostrzowe z ostrzem czotowym HS, trzpień 8 mm



D	NL	GL	s	Cena w PLN*	Nr zamów.
3	8	45	8	70,40 86,59	490941
4	15	48	8	70,40 86,59	490942
5	12	50	8	70,40 86,59	490943

Frezy do wpustów, frezy spiralne do wpustów

Frezy do wpustów, z ostrzem czołowym HW, trzpień 12 mm



D	NL	GL	s	Cena w PLN*	Nr zamów.
10	35	90	12	259,90 319,68	491086
12	40	90	12	271,00 333,33	491087
13,2	35	85	12	③ 343,70 422,75	493789
14	40	85	12	① 320,70 394,46	491088
14	50	100	12	410,40 504,79	491089
15	35	85	12	386,00 474,78	493790
16	45	90	12	② 331,20 407,38	491090
16	60	100	12	421,90 518,94	491091
18	45	90	12	355,20 436,90	491092
20	45	90	12	373,60 459,53	491093
22	45	90	12	④ 401,20 493,48	491094
24	45	90	12	421,90 518,94	491095
30	35	90	12	564,50 694,34	491096

Frezy HW do wpustów „Schall-Ex“ i „Planet“

Idealne rozwiązanie dla wszystkich, którzy montują automatyczne uszczelnienia drzwiowe na miejscu.

Wymiary użytkowe typów uszczelnień

Uszczelki	Szerokość (mm)	Głębokość	Typ frezu
Planet HS	13,1	30	①
Schall-Ex L	14,8	32	②
Schall-Ex RD	14,8	28	②
Uszcz. termiczne	12,0	40	③
Podwójnie szczelne	12,0	40	③
Schall-Ex Ultra	19,7	30	④

Frezy spiralne do wpustów, w całości wykonane z węglików spiekanych, z ostrzem czołowym HW, trzpień 8 mm



D	NL	GL	s	Cena w PLN*	Nr zamów.
4	10	45	8	224,10 275,64	490977
6	21	50	8	236,00 290,28	490978
8	25	55	8	249,80 307,25	490979
10	30	60	8	292,10 359,28	490980

Frezy spiralne do wpustów, z ostrzem czołowym HS, trzpień 8 mm



D	NL	GL	s	Cena w PLN*	Nr zamów.
6	21	50	8	115,00 141,45	490944**
8	19	50	8	88,40 108,73	490945
10	30	60	8	133,00 163,59	490946**
12	20	52	8	109,10 134,19	490947
14	20	52	8	120,60 148,34	490948
16	20	52	8	133,00 163,59	490949
18	25	57	8	153,20 188,44	490950
20	25	57	8	165,20 203,20	490951

Multitalenty

Frez spiralny do wpustów HS i frez spiralny do wpustów (w całości z węglików spiekanych) HW – do wykonywania wpustów, wręgów, otworów wzdłużnych, do wiercenia i frezowania kopiowego. Pracują szybko, z dużą mocą i przyjemnie cicho. Wióry z frezowania odprowadzane są poprzez ostrze spiralne do góry i tam odsysane. Dzięki temu frezowany wpust jest stale czysty.



** do połączeń na wczepy klinowe za pomocą systemu do wykonywania połączeń VS 600, o dużej precyzji wykonania.

Frezy spiralne do wpustów, frezy stopniowane, frezy z płytkami wymiennymi do wpustów

Skrzynka z frezami



Zakres dostawy skrzynki z frezami	Cena w PLN*	Nr zamów.
frez do wyrównywania HW D12,7/NL25 KL, frez do kotków HW D5 x 30 Z, frez do wpustów HW D10/20 z ostrzem czołowym, frez do wpustów HW D18/30 z ostrzem czołowym, frez do zaokrąglenia HW D16,7/R2 KL, frez do zaokrąglenia HW D25,5/R6,3 KL, frez do zaokrąglenia HW D31,7/R9,5 KL, frez do fazowania HW D36/45 st. KL, frez krążkowy do wpustów HW D40 x 4, frez do wczepów HW D13,8/15°	995,90 1.224,96	498979

Zestaw frezów dla profesjonalistów

Skrzynka z frezami zawiera dziesięć frezów do najważniejszych i najczęstszych zastosowań. Jest korzystna cenowo w porównaniu do kupowania na sztuki. W zestawie pojedyncze frezy są przechowywane w przejrzystym i bezpiecznym sposobie w przezroczystym magazynku.

Frez stopniowy HW, trzpień 12 mm



GL	D1	D2	NL	T1	s	Cena w PLN*	Nr zamów.
80	12,3	16,3	14	9,3	12	434,70 534,68	492713
80	12,3	20,3	14	9,3	12	457,70 562,97	492714

Doskonale łączy się z szablonem do frezowania

Za pomocą frezu stopniowego oraz szablonu pomocniczego, szybko i dokładnie wykonuje się kanały na mechanizmy oraz uszczelki w oknach i drzwiach.

Frez z płytkami do wpustów, jednoostrzowe z ostrzem czołowym HW, trzpień 8 mm



D	NL	GL	s	Cena w PLN*	Nr zamów.
8	20	50	8	452,20 556,21	491078
10	25	55	8	458,20 563,59	491079
12	30	61	8	471,50 579,95	491080
14	30	66	8	532,70 655,22	492715
16	30	70	8	520,30 639,97	492716
18	30	70	8	549,30 675,64	492717

Duża optycalność

Płytki wymienne zapewniają stałą dokładność wymiarową i precyzję obróbki – umożliwiają szybką zmianę ostrza, dzięki czemu frez jest zawsze ostry. Płytki są dwustronne i można je odwracać, co gwarantuje podwójny okres użytkowania i wysoką optycalność.

Wyposażenie freza z płytkami do wpustów, HW jednoostrzowy, trzpień 8 mm

Płytki wymienne HW-WP 20x4,1x1,1 (4x) do frezu 491078	215,30 264,82	491386
Płytki wymienne HW-WP 25x5,5x1,1 (4x) do frezu 491079	226,80 278,96	491387
Płytki wymienne HW-WP 30x5,5x1,1 (4x) do frezu 491080, 492715	238,30 293,11	491388
Płytki wymienne HW-WP 30x12x1,5 (4x) do frezów 492716, 492717, 491081, 491120, płytka główna	292,10 359,28	491393
Płytki wymienne HW-WP 7,6x12x1,5 (4x) podcinak do frezów 492716, 492717, 491081, 491120	196,90 242,19	491390



Frez z płytkami do wpustów, jednoostrzowe z ostrzem czołowym HW, trzpień 12 mm



D	NL	GL	s	Cena w PLN*	Nr zamów.
16	50	110	12	914,50 1.124,84	497454

Akcesoria do frezu do wpustów z płytkami wymiennymi HM jednoostrzowego z ostrzem czołowym, trzpień 12 mm

Płytki wymienne Wepla Set D 16 2+2	203,40	497458
dotychczasowe płytki wymienne, zestaw do frezu 497454	250,18	

Frezy do wpustów z płytkami wymiennymi, głowica do wykonywania wręgów, frez półwałkowy

Frezy z płytkami do wpustów, jednostrzowe z ostrzem czołowym HW, bezpośredni uchwyt stożkowy

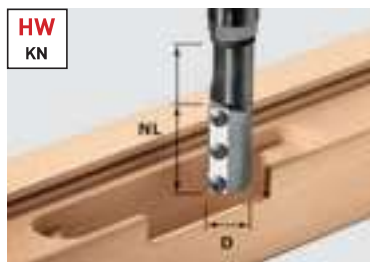

D	NL	GL	Cena w PLN*	Nr zamów.
20	50	110	970,60 1.193,84	497455
24	50	117	1.013,90 1.247,10	497456

Wyposażenie freza z płytkami do wpustów, HW jednostrzowy, bezpośredni uchwyt stożkowy

Płytki wymienne Wepla Set D 20 2+2 224,10 497568
 dodatkowe płytki wymienne, zestaw do frezu 497455 275,64

Płytki wymienne Wepla Set D 24 2+2 209,30 497569
 dodatkowe płytki wymienne, zestaw do frezu 497456 257,44

Pierścień kopiujący KR-D 30,0/21,5/OF 2200 145,90 497453
 do OF 2200, bardzo długa zabezpieczający pierścień kopiujący D30, wys. 21 mm, niezbędny przy stosowaniu frezów z płytkami wymiennymi 497455 i 497456, D 30 mm, d 27 mm 179,46

Do zawiasów drzwiowych w ościeżnicach i skrzydłach drzwi

Frez z długimi płytkami wymiennymi nadaje się do ekstremalnych głębokości frezowania, z bezpośrednim mocowaniem stożkowym przy \varnothing 20 i 24 mm. Przystosowany do bezpiecznych prac w kombinacji z frezarką górnowrzecionową OF 2200 i pierścieniem do kopiowania. (Nr zamów. 497453).



Głowica do wykonywania wręgów



Średnica	NL	Cena w PLN*	Nr zamów.
50	30	564,00 693,72	489284

Wyposażenie do głowicy do wykonywania wręgów

Płytki wymienne WP 30x12x1,5 115,00 489286
 do głowicy do wykonywania wręgów, Zawartość opakowania 2 szt. 141,45

Trzpień frezarski ASL20/OF1010 181,70 489285
 do OF 1010, wymagane do głowicy do wykonywania wręgów FK D 50x30 (489284) 223,49

Trzpień frezarski ASL20/OF1400-OF2200 215,30 490131
 do OF 1400, OF 2200, wymagane do głowicy do wykonywania wręgów FK D 50x30 (489284) 264,82



Trzpień frezarski z bezpośrednim uchwytem stożkowym

Frez półwałkowy z ostrzem HW i łożyskiem kulkowym, trzpień 8 mm



D	NL	GL	R	s	Cena w PLN*	Nr zamów.
27	28	70	12	8	350,60 431,24	491139

Wyposażenie freza półwałkowego, HW

Łożysko kulkowe oporowe D12,7 (2x) 63,10 491383
 Średnica 12,7 mm, Zawartość opakowania 2 szt. 77,61

Doskonały do profilowania

Przy obróbce krawędzi płyt całą pracę wykonuje frez półwałkowy HW. Jest on optymalnie dopasowany do klejonych płyt drewnianych o grubości 28 mm. Jego łożysko oporowe prowadzi frez bezpośrednio przy szablonie i umożliwia profilowanie elementów giętych.

Frezy do zaokrągleń, frezy ćwierćwałkowe, frez z płytkami wymiennymi do fazowania krawędzi

Frezy do zaokrągleń z ostrzem HW i łożyskiem kulkowym, trzpień 8 mm



** z łożyskiem kulkowym \varnothing 12,7 mm i \varnothing 9,5 mm w zakresie dostawy

D	NL	GL	R	s	Cena w PLN*	Nr zamów.
16,7	9	49	2	8	241,50 297,05	491009**
19,1	10	50	3	8	244,80 301,10	491010**
20,7	11	51	4	8	247,50 304,43	491011**
22,7	12	52	5	8	249,80 307,25	491012**
25,5	13,5	54	6,35	8	256,30 315,25	491013**
28,7	15	55	8	8	265,90 327,06	491014**
31,7	16,5	56	9,5	8	276,00 339,48	491015**
38,1	19	59	12,7	8	304,10 374,04	491016**
42,7	22	62	15	8	321,60 395,57	491017**

Jedno narzędzie – podwójna korzyść



Z łożyskiem kulkowym \varnothing 12,7 mm do zaokrągleń.



Z łożyskiem kulkowym \varnothing 9,5 mm, do frezowania profilowego.

Wyposażenie freza do zaokrągleń, z ostrzem HW

Łożysko kulkowe oporowe D12,7 (2x) Średnica 12,7 mm, Zawartość opakowania 2 szt.	63,10 77,61	491383
Łożysko kulkowe oporowe D9,53 (2x) Średnica 9,53 mm, Zawartość opakowania 2 szt.	112,70 138,62	491382

Frezy do zaokrągleń z ostrzem HW i łożyskiem kulkowym, trzpień 12 mm



D	NL	GL	R	s	Cena w PLN*	Nr zamów.
63	32	82	25	12	592,10 728,28	491107

Wyposażenie freza do zaokrągleń, z ostrzem HW

Łożysko kulkowe oporowe D12,7 (2x) Średnica 12,7 mm, Zawartość opakowania 2 szt.	63,10 77,61	491383
Łożysko kulkowe oporowe D9,53 (2x) Średnica 9,53 mm, Zawartość opakowania 2 szt.	112,70 138,62	491382

Frez ćwierćwałkowy, HW, trzpień 8 mm



D	NL	GL	R	s	Cena w PLN*	Nr zamów.
17	10	40	3	8	224,10 275,64	491004
23	13	45	6	8	249,80 307,25	491007

Do dekoracyjnego kształtowania frontów mebli

Dzięki ostrzu podstawowemu możliwe jest zagłębianie w powierzchnię materiału.

Frez z płytkami do fazowania krawędzi HW z łożyskiem kulkowym, trzpień 8 mm



D	NL	GL	a	s	Cena w PLN*	Nr zamów.
27	8	55	45	8	520,30 639,97	499807

Wyposażenie freza z płytkami do obróbki krawędzi, HW

Łożysko kulkowe oporowe D12,7 (2x) Średnica 12,7 mm, Zawartość opakowania 2 szt.	63,10 77,61	491383
Płytki wymienne HW-WP 12x12x1,5 (4x)	178,50 219,56	491391

Bardzo optymalny

Frez do krawędzi z płytką wymienną HW jest idealnym narzędziem dla użytkownika, który przykładą dużą wagę do długiego okresu użytkowania, a zwłaszcza do dużej optymalności i stałej precyzji obróbki. Wraz z nabyciem płytki wymiennej uzyskuje się frez o czterokrotnym okresie użytkowania. Zmniejszeniu ulegają również koszty ogólne, ponieważ płytkę można obracać.

Frezy do zaokrąglenia/fazowania, frezy do fazowania

Frez do zaokrąglenia z ostrzem HW i łożyskiem kulkowym, trzpień 8 mm



D	NL	GL	R	α	s	Cena w PLN*	Nr zamów.
23,1	19	60	6	30	8	369,00 453,87	491135



Frez do fazowania z ostrzem HW i łożyskiem kulkowym, trzpień 8 mm



D	NL	GL	α	s	Cena w PLN*	Nr zamów.
18	11	50	15	8	232,30 285,73	499801
25,7	25,1	70	15	8	249,80 307,25	491132
25	11	50	30	8	236,50 290,90	499800
38,5	25,7	64	30	8	292,10 359,28	491133
26	7	48	45	8	250,70 308,36	499799
36	11,5	53	45	8	232,80 286,34	491025

Wyposażenie freza do fazowania, HW

Łożysko kulkowe oporowe D12,7 (2x)	63,10	491383
Srednica 12,7 mm, Zawartość opakowania 2 szt.	77,61	

Pięknie sfazowane krawędzie

Przy użyciu frezów trzpieniowych można za pomocą frezarki górnoprzecionowej wytwarzać kształty krawędzi znane z produkcji przemysłowej. Frez do fazowania i frez do zaokrąglenia doskonale współpracują ze stożkowym łożyskiem kulkowym.



Frez do fazowania z ostrzem HW, trzpień 12 mm



D	NL	GL	α	s	Cena w PLN*	Nr zamów.
44	30	80	30	12	361,60 444,77	491101
55	20	76	45	12	401,20 493,48	491102

Wyposażenie freza do fazowania, HW

Łożysko kulkowe oporowe D12,7 (2x)	63,10	491383
Srednica 12,7 mm, Zawartość opakowania 2 szt.	77,61	

Frezy rylnikowe, frezy do wgłębień półokrągłych

Frez do rowków z ostrzem HW i łożyskiem kulkowym, trzpień 8 mm



HW
s = 8

D	NL	GL	R	s	Cena w PLN*	Nr zamów.
19	16	53	6,4	8	369,00 453,87	490982

Wyposażenie freza do rowków, HW

Łożysko kulkowe oporowe D19 (2x)	96,60	491396
Średnica 19 mm, Zawartość opakowania 2 szt.	118,82	

Frezowanie bez pierścienia kopiującego

Łukowe lub okrągłe rowki odwadniające można łatwo frezować za pomocą szablonu 1:1. Bez żmudnego trasowania.

Frez rylnikowy z ostrzem HW, trzpień 8 mm



HW
s = 8

D	NL	GL	R	s	Cena w PLN*	Nr zamów.
16	25	65	5	8	309,20 380,32	490981



Frez do wgłębień półokrągłych z ostrzem HW, trzpień 8 mm



HW
s = 8

D	NL	GL	R	s	Cena w PLN*	Nr zamów.
8	8	38	4	8	138,50 170,36	490983
12,7	10	40	6,35	8	156,40 192,37	490984
16	11	41	8	8	173,90 213,90	490985
19,4	11	41	9,7	8	188,60 231,98	490986
25,4	14	44	12,7	8	211,60 260,27	490987

Frez do wgłębień półokrągłych z ostrzem HW, trzpień 12 mm



HW
s = 12

D	NL	GL	R	s	Cena w PLN*	Nr zamów.
30	20	60	15	12	380,50 468,02	491104
40	25	65	20	12	452,20 556,21	491105

Frez do wgłębień półokrągłych, HW z łożyskiem kulkowym, trzpień 8 mm



HW
s = 8

D	NL	GL	R	s	Cena w PLN*	Nr zamów.
25,5	12,7	54	6,35	8	215,30 264,82	491018
31,7	14,3	56	9,5	8	244,80 301,10	491020
38,1	16	57	12,7	8	280,60 345,14	491021

Wyposażenie freza do wgłębień półokrągłych, HW

Łożysko kulkowe oporowe D12,7 (2x)	63,10	491383
Średnica 12,7 mm, Zawartość opakowania 2 szt.	77,61	

Frez do wyrównywania, frez do wyrównywania z płytkami wymiennymi, frez wyrównująco-fazujący

Frez do wyrównywania z ostrzem HW i łożyskiem kulkowym, trzpień 8 mm

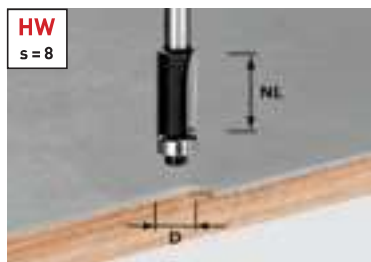

D	NL	GL	α	s	Cena w PLN*	Nr zamów.
12,7	25	65	0	8	232,80 286,34	491027

Wyposażenie freza do wyrównywania, HW

Łożysko kulkowe oporowe D12,7 (2x)	63,10	491383
Średnica 12,7 mm, Zawartość opakowania 2 szt.	77,61	

Frez do szablonów obrabia elementy grube i cienkie

Dzięki dużemu kulkowemu łożysku oporowemu frez HW jest idealny do kopiowania 1:1.

Frez do wyrównywania z ostrzem HW i łożyskiem kulkowym, trzpień 8 mm



D	NL	GL	α	s	Cena w PLN*	Nr zamów.
19,05	25	62	0	8	244,80 301,10	491028

Wyposażenie freza do wyrównywania, HW

Łożysko kulkowe oporowe D19 (2x)	96,60	491396
Średnica 19 mm, Zawartość opakowania 2 szt.	118,82	



Frez z płytkami do wyrównywania, HW z łożyskiem kulkowym, trzpień 8 mm

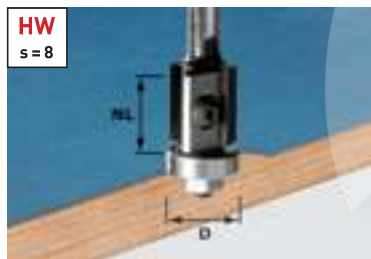

D	NL	GL	α	s	Cena w PLN*	Nr zamów.
19	20	64	0	8	482,60 593,60	491082
19	12	52	0	8	520,30 639,97	499806

Wyposażenie freza z płytkami do obróbki krawędzi, HW

Łożysko kulkowe oporowe D19 (2x)	89,70	491385
Średnica 19 mm, Zawartość opakowania 2 szt.	110,33	

Płytki wymienne HW-WP 20x12x1,5 (4x)	178,50	491392
	219,56	

Płytki wymienne HW-WP 12x12x1,5 (4x)	178,50	491391
	219,56	

Precyzja frezowania

Przy ostrzeniu stępionych ostrzy w zwykłych frezach zwykle zmniejsza się ich średnica w stosunku do łożyska kulkowego. Prowadzi to do tego, że po ostrzeniu przy frezowaniu wyrównującym krawędzi powstaje występ. W przypadku stosowania frezu do krawędzi z płytką wymienną i łożyskiem kulkowym precyzja obróbki pozostaje niezmienna.

Frez wyrównująco-fazujący z łożyskiem kulkowym, trzpień 8 mm



D	NL	GL	s	Cena w PLN*	Nr zamów.
24	11	54	8	182,70 224,72	491026

Jedno narzędzie – 3 zastosowania

Wyrównywanie oklein pod kątem prostym, ze szfowaniem 45° lub oba rodzaje obróbki w jednej operacji roboczej. Łożysko kulkowe w obudowie z tworzywa sztucznego nie pozostawia śladów i chroni krawędzie pty.



* Niezobowiązujące zalecenie cenowe producenta. Ceny u Dystrybutora mogą być inne.
Cena netto | Cena brutto

Frez do wiercenia, frez do wręgów, frez do wgłębień uchwytowych/ frez do listew uchwytowych

Wiertłofrez z ostrzem HW, trzpień 8 mm



D	NL	GL	s	Cena w PLN*	Nr zamów.
8	19	65	8	126,10 155,10	491037

Zagłębić – wyfrezować – gotowe

Bez nawiercania wiertłofrez zagłębia się bezpośrednio w materiał warstwowy. Frezowanie odbywa się z prowadzeniem wzdłuż konturu powierzchni oporowej.

Frez z płytkami do wręgów z ostrzem HW i łożyskiem kulkowym, trzpień 8 mm



D	NL	GL	s	Cena w PLN*	Nr zamów.
38	12	53,7	8	452,20 556,21	491085**

Wyposażenie freza z płytkami do wręgów

Płytki wymienne HW-WP 12x12x1,5 (4x)	178,50 219,56	491391
Łożysko kulkowe oporowe D9,5/12,7/16/19/22 Średnica 9,5; 12,7; 16; 19; 22 mm	254,40 312,91	491406

Frez do wręgów – zaskakująco wszechstronny

Poprzez wymianę łożysk kulkowych, używając tylko jednego narzędzia, można uzyskać 5 różnych głębokości wręgu.

Frez do wręgów z płytkami (z łożyskiem kulkowym)

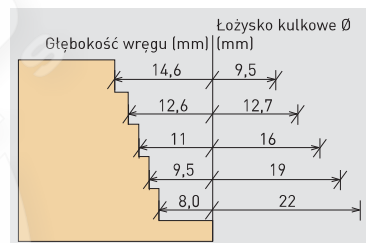

** Zakres dostawy: Zestaw łożysk kulkowych od Ø 9,5 mm do Ø 22 mm

Frez do wręgów z ostrzem HW i łożyskiem kulkowym, trzpień 8 mm



D	NL	GL	T1	s	Cena w PLN*	Nr zamów.
31,7	12,7	54	9,5	8	224,10 275,64	491022***

Wyposażenie freza do wręgów, HW

Łożysko kulkowe oporowe D12,7 (2x) Średnica 12,7 mm, Zawartość opakowania 2 szt.	63,10 77,61	491383
Łożysko kulkowe oporowe D9,5/12,7/16/19/22 Średnica 9,5; 12,7; 16; 19; 22 mm	254,40 312,91	491406

Frez do wręgów HW (z łożyskiem)

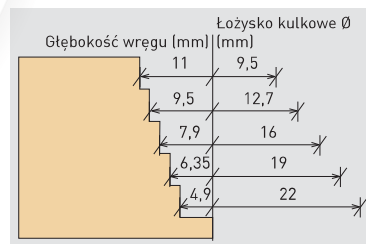

*** Zakres dostawy: 1 łożysko kulkowe Ø 12,7 mm o głębokości wręgu 9,5 mm

Frez do uchwytyw, z ostrzem HW i łożyskiem kulkowym, trzpień 8 mm



D	NL	GL	R	s	Cena w PLN*	Nr zamów.
19	19	68	16	8	369,00 453,87	491033

Wyposażenie freza do uchwytyw, HW

Łożysko kulkowe oporowe D19 (2x) Średnica 19 mm, Zawartość opakowania 2 szt.	96,60 118,82	491396
--	------------------------	--------

Frez do listew uchwytowych, z ostrzem HW, trzpień 8 mm



R1	R2	D	NL	GL	s	Cena w PLN*	Nr zamów.
2,5	6	22	16	59	8	347,30 427,18	491140



Frezy do płetwin i wczepów, frez do materiałów klejonych

Frez do płetwin i wczepów z podcinakiem, trzpień 8 mm



D	NL	GL	α	s	Cena w PLN*	Nr zamów.
14,3	13,5	46	15	8	202,90 249,57	490990

Dośkonale do połączeń na jaskółczy ogon

Optymalnie dopasowany system składający się z frezarki górnoprzecionowej, szablonu i frezu umożliwi błyskawiczne wykonywanie tradycyjnych odkrytych i półkrytych wczepów na „jaskółczy ogon”.

Frez do płetwin i wczepów, trzpień 8 mm



D	NL	GL	α	s	Cena w PLN*	Nr zamów.
13,8	13,5	46	15	8	173,90 213,90	490992 **
16	13,5	46	15	8	209,30 257,44	490993 **
20	17	49	15	8	196,90 242,19	490996 **
14,3	16	50	10	8	181,30 223,00	491164 ***
20	26	58	10	8	210,70 259,16	491165 ***



Frez do płetwin i wczepów, trzpień 8 mm



D	NL	GL	α	s	Cena w PLN*	Nr zamów.
13,8	13,5	46	15	8	99,40 122,26	490991 **
20	17	49	15	8	149,10 183,39	490995 **

Do wykonywania systemowych połączeń VS 600:
 ** dla półkrytego połączenia na jaskółczy ogon
 *** dla otwartego połączenia na jaskółczy ogon



Frez do mikrowczepów, z ostrzem HW, trzpień 8 mm



D	NL	GL	s	Cena w PLN*	Nr zamów.
34	32	62	8	392,40 482,65	491034

Tabela nastawcza dla frezu do zapletwiania

Grubość drewna (1)	Wysokość wymiar Y (2)	Prowadnica wymiar X (3)
12	9,2	8,8
13	9,7	9,3
14	10,2	9,8
15	10,7	10,3
16	11,2	10,8
17	11,7	11,3
18	12,2	11,8
19	12,7	12,3
20	13,2	12,8
21	13,7	13,3

Frez do zapletwiania materiałów drewnianych klejonych HW, trzpień 12 mm



D	NL	GL	α	s	Cena w PLN*	Nr zamów.
△ 64	27	67	45	12	688,70 847,10	492709

△ n maks. 22.000

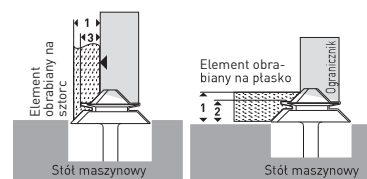

Oba obrabiane elementy, które mają być klejone, wymagają obróbki przy jednym ustawieniu frezarki. Ustawianie frezu do cięcia skośnego materiałów klejonych wymaga precyzyjnej regulacji ogranicznika frezu oraz wysokości stołu. Proces ten ukazuje rysunek oraz tabela ustawień. Mimo to, wymagana może być dodatkowa, późniejsza regulacja!

* Niezobowiązujące zalecenie cenowe producenta. Ceny u Dystrybutora mogą być inne.
 Cena netto | Cena brutto

Frezy do wpustów w kształcie V, frezy do płyt gipsowo-kartonowych

Frezy do wpustów w kształcie V, trzpień 8 mm

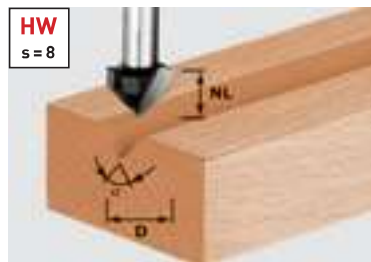

HW
s = 8

D	NL	GL	α	s	Cena w PLN*	Nr zamów.
14	7	50	90	8	156,40 192,37	490999

Idealne narzędzie do spoin ozdobnych

Frez do wpustów w kształcie V jest odpowiednim narzędziem do wykonywania spoin ozdobnych elementów obrabianych o zlicowanej płaszczyźnie – np. ramiaki drzwi, połączenia stelaży i elementy konstrukcyjne mebli.

Frezy do wpustów w kształcie V, trzpień 8 mm

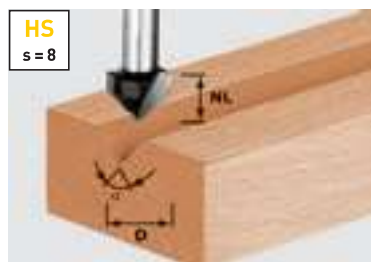

HS
s = 8

D	NL	GL	α	s	Cena w PLN*	Nr zamów.
14	7	50	90	8	72,70 89,42	490998
11	9,5	50	60	8	67,70 83,27	490997

Frez do wpustów w kształcie V, do obróbki aluminiowych płyt warstwowych, trzpień 8 mm



HW
s = 8

D	NL	GL	α	s	Cena w PLN*	Nr zamów.
18	3,3	59	135	8	292,10 359,28	491443
18	8	59	90	8	292,10 359,28	491444

Frezowanie aluminiowych płyt warstwowych

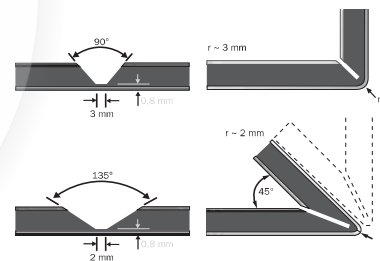

Frez do płyt gipsowo-kartonowych, HW, trzpień 8 mm



HW
s = 8

D	NL	GL	α	s	Cena w PLN*	Nr zamów.
12,5	14	55	45	8	209,30 257,44	491000**
32	16	49	90	8	274,20 337,27	491001

Frezowanie i składanie zamiast klejenia i szpachlowania

Oprócz freza do płyt kartonowo-gipsowych 90° są również dostępne frezy 45° do wykonywania prostych zatamów narożników pod kątem 45°.

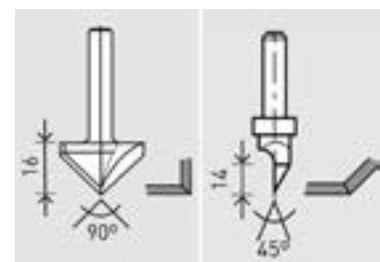

Frez 90° do płyt kartonowo-gipsowych (Nr zamów. 491001)

Frez 45° do płyt kartonowo-gipsowych (Nr zamów. 491000)

** narzędzie jednostrzowe

Frezy krążkowe do wpustów, frezy do otworów pod okucia

Frez krążkowy do wpustów z ostrzem HW, trzpień 8 mm



D	d	NL	Cena w PLN*	Nr zamów.
40	6	1,5	90,70 111,56	491038
40	6	2	96,20 118,33	491040
40	6	2,5	98,00 120,54	491056
40	6	3	101,70 125,09	491057
40	6	3,5	103,10 126,81	491058
40	6	4	105,40 129,64	491059
40	6	5	108,60 133,58	491060

W celu zastosowania frezów krążkowych do wpustów o szerokości od 1,5 mm do 5 mm dostępne są trzy różne trzpienie frezarskie

Trzpień frezarski 1 wyposażony jest w stały trzonek, który nie nadaje się jako powierzchnia oporowa (niebezpieczeństwo pożaru). Dlatego też, ten trzpień można wykorzystywać jedynie do pracy z ogranicznikiem bocznym.

Trzpień frezarski 2 wyposażony jest w łożysko kulkowe 16 mm (powyżej frezu krążkowego do wpustów), które służy jako powierzchnia oporowa. W przypadku tego trzpienia zastosowanie frezu krążkowego do wpustów 40 mm umożliwia uzyskanie wpustu o głębokości 12 mm.

Trzpień frezarski 3 wyposażony jest w łożysko kulkowe 28 mm (powyżej frezu krążkowego do wpustów), które służy jako powierzchnia oporowa. W przypadku tego trzpienia zastosowanie frezu krążkowego do wpustów 40 mm umożliwia uzyskanie wpustu o głębokości 6 mm.

Trzpień frezarski do freza krążkowego do wpustów, trzpień 8 mm



D	d	GL	Łożysko	Cena w PLN*	Nr zamów.
14	6	49	①	89,30 109,84	499805
16	6	43	16 ②	116,00 142,68	499803
28	6	45	28	184,00 226,32	499804

Wyposażenie do trzpienia frezarskiego, trzpień 8 mm

Łożysko kulkowe oporowe D16 [2x] Średnica 16 mm, Zawartość opakowania 2 szt.	②	108,10 132,96	491384
Łożysko kulkowe oporowe D28 [2x] Średnica 28 mm, Zawartość opakowania 2 szt.		117,80 144,89	491397



Do uszczelniania drzwi

Za pomocą trzpienia frezarskiego i łożyska kulkowego D 28 oraz frezu krążkowego do wpustów o szerokości 4 mm można frezować wpusty na uszczelki drzwiowe.



Frez do otworów pod okucia HW, z łamaczem wióra HW, trzpień 8 mm



D	GL	s	Cena w PLN*	Nr zamów.
15	54,5	8	209,30 257,44	491070
20	54,5	8	244,80 301,10	491072
25	54,5	8	278,80 342,92	491073
30	54,5	8	303,60 373,43	491075
34	54,5	8	308,70 379,70	491076
35	54,5	8	312,40 384,25	491077

Dokładność wymiarowa w systemie 32

System do wiercenia rzędu otworów LR 32 umożliwia wyjątkowo proste frezowanie szeregu otworów w systemach regatowych i szafkach. Z pomocą tego systemu otwory pod okucia wykonywane są dokładnie w rozstawie 32 mm.

* Niezobowiązujące zalecenie cenowe producenta. Ceny u Dystrybutora mogą być inne.
Cena netto | Cena brutto

Frezy do kotków/frezy przelotowe, frezy dwupromieniowe, frezy wieloprofilowe, frezy do wpustów „T”

Frezy do kotków, HW, trzpień 8 mm

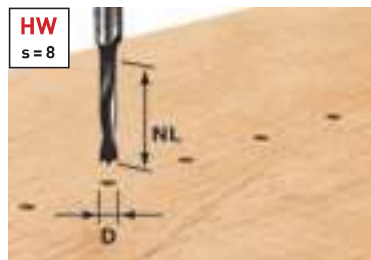

** bez kąta centrującego

D	NL	GL	s	Cena w PLN*	Nr zamów.
3	16	55	8	165,20 203,20	491065**
5	30	53,5	8	111,80 137,51	491066
6	30	53,5	8	115,00 141,45	491067
8	30	53,5	8	120,60 148,34	491068
10	30	53,5	8	133,00 163,59	491069

Wielostronne zastosowanie

Frez HW do kotków doskonale nadaje się do wiercenia rzędu otworów oraz do wykonywania systemowych połączeń VS 600.



Wiertłofrez do otworów przelotowych HW, trzpień 8 mm



D	NL	GL	s	Cena w PLN*	Nr zamów.
5	30	53,5	8	135,30 166,42	491064



Frez dwupromieniowy z ostrzem HW i łożyskiem kulkowym, trzpień 8 mm



D	NL	GL	R1	R2	s	Cena w PLN*	Nr zamów.
31,7	13	53	4	4	8	276,00 339,48	491029
38,1	19	59	6,35	6,35	8	314,70 387,08	491030

Wyposażenie freza dwupromieniowego

Łożysko kulkowe oporowe D12,7 (2x)	63,10	491383
Srednica 12,7 mm, Zawartość opakowania 2 szt.	77,61	

Frez wieloprofilowy z ostrzem HW i łożyskiem kulkowym, trzpień 8 mm



D	NL	GL	R	s	Cena w PLN*	Nr zamów.
36,7	21	61	6	8	339,10 417,09	491031

Wyposażenie freza wielopromieniowego

Łożysko kulkowe oporowe D12,7 (2x)	63,10	491383
Srednica 12,7 mm, Zawartość opakowania 2 szt.	77,61	

Frez do wpustów „T” z ostrzem HW, trzpień 8 mm

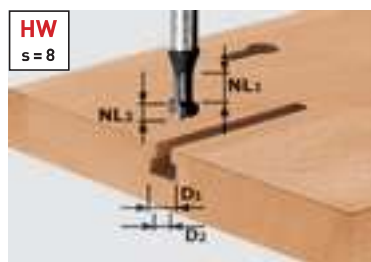

D1	D2	Długość 1	Długość 2	GL	s	Cena w PLN*	Nr zamów.
10,5	6	8	5	50	8	156,40 192,37	491035

Silny w zastosowaniach specjalnych

Do frezowania wpustów teowych, rowków kształtowych i opraw dziurki od klucza, w drewnie litej oraz materiałach płytowych.

Frez profilowy, frez do kontrprofilu, frez profilowy do wypustów, frez profilowy do wpustów

Frez profilowy z ostrzem HW, trzpień 8 mm



D	NL	GL	R1	R2	s	Cena w PLN*	Nr zamów.
42	13	50	6	12	8	345,50 424,97	491137

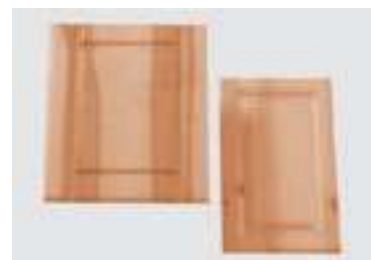

Frez do kontrprofilu z wypustem, ostrzem HW i łożyskiem kulkowym, trzpień 8 mm



D	NL	B	R	s	Cena w PLN*	Nr zamów.
43	21	5	16	8	505,10 621,27	491130

Wyposażenie freza do kontrprofilu z wypustem

Łożysko kulkowe oporowe D16 (2x)	108,10	491384
Srednica 16 mm, Zawartość opakowania 2 szt.	132,96	

Drzwi ramowo-ptycinowe

Niezależnie od tego, czy chodzi o produkcję tradycyjnych profili, czy nowoczesnych kształtów – łatwa regulacja pierścienia frezującego oraz prowadzenie dzięki oporowemu łożysku kulkowemu.

Frez do kontrprofilu z wpustem, ostrzem HW i łożyskiem kulkowym, trzpień 8 mm



D	NL	B	R	s	Cena w PLN*	Nr zamów.
43	21	5	16	8	505,10 621,27	491129

Wyposażenie freza do kontrprofilu z wpustem, HW

Łożysko kulkowe oporowe D16 (2x)	108,10	491384
Srednica 16 mm, Zawartość opakowania 2 szt.	132,96	

Frez profilowy do wypustów, z ostrzem HW i łożyskiem kulkowym, trzpień 8 mm

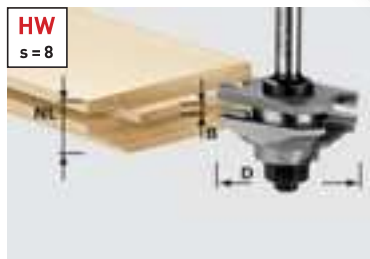

D	NL	B	R	s	Cena w PLN*	Nr zamów.
46	20	4	22	8	854,70 1.051,28	490643

Do klasycznych frontów meblowych

Za pomocą tych zestawów frezarskich można frezować klasyczne drzwi ptycinowe w różnych stylach. Dwustrzowe narzędzia z płytkami z węglików spiekanych umożliwiają równomierne i gładkie frezowanie.

Frez profilowy do wpustów, z ostrzem HW i łożyskiem kulkowym, trzpień 8 mm



D	NL	B	R	s	Cena w PLN*	Nr zamów.
46	20	4	22	8	854,70 1.051,28	490645



* Niezobowiązujące zalecenie cenowe producenta. Ceny u Dystrybutora mogą być inne.
Cena netto | Cena brutto

Frez do płyt, frezy do poręczy, frezy do aluminium

Frez do płyt, z ostrzem HW, trzpień 8 mm



D	NL	GL	R	s	Cena w PLN*	Nr zamów.
42,7	13	50	6	8	333,10 409,71	491138

Jeden frez do kontrprofilu i płyt

Za pomocą tego narzędzia można frezować wypełnienia i ramy. W połączeniu z frezem krążkowym można wykonywać kompletne fronty meblowe.



Frez do płyt, z ostrzem HW, trzpień 12 mm



D	NL	GL	R	s	Cena w PLN*	Nr zamów.
△ 68	14	58	35	12	659,70 811,43	492712
△ n maks. 22.000						



Frez profilowy bez tożyska kulkowego: do większych spłaszczeń.

Frez do poręczy, z ostrzem HW i trzpieniem 12 mm, trzpień 12 mm



D	NL	R	s	Cena w PLN*	Nr zamów.
△ 64	26	16	12	630,70 775,76	492710
△ n maks. 22.000					

Wyposażenie do frezów do poręczy, HW

Łożysko kulkowe oporowe D12,7 (2x)	63,10	491383
Srednica 12,7 mm, Zawartość opakowania 2 szt.	77,61	

Frezarka stołowa TF 2200

CMS z frezarką górnoprzecionową OF 2200 nadaje się doskonale do dużych przekrojów i zapewnia bezpieczne prowadzenie przy frezowaniu.

Frez do poręczy, z ostrzem HW, profilowy, trzpień 12 mm

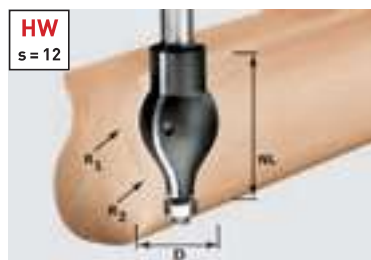

D	NL	R1	R2	s	Cena w PLN*	Nr zamów.
△ 32	57	20	16	12	597,10 734,43	492711
△ n maks. 22.000						

Wyposażenie do frezów do poręczy, HW

Łożysko kulkowe oporowe D12,7 (2x)	63,10	491383
Srednica 12,7 mm, Zawartość opakowania 2 szt.	77,61	



Frez do aluminium, HS, trzpień 8 mm

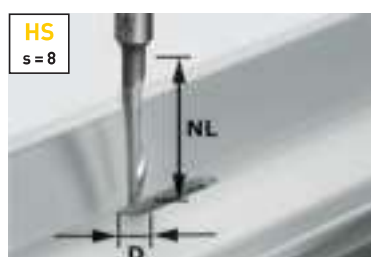

D	NL	GL	s	Cena w PLN*	Nr zamów.
5	23	65	8	72,70 89,42	491036

Specjalistyczny frez do obróbki aluminium

Frez HS do aluminium nadaje się do frezowania rowków w profilach aluminiowych o grubości do 2 mm.

Frezy do napisów

Frezy do „pisania“, trzpień 8 mm



D	NL	GL	α	s	Cena w PLN*	Nr zamów.
11	9,5	55	60	8	209,30 257,44	491003



D	NL	GL	α	s	Cena w PLN*	Nr zamów.
11	9,5	55	60	8	167,90 206,52	491002

Frezy do OFK 500

Frez do zaokrąglenia, bez łożyska kulkowego

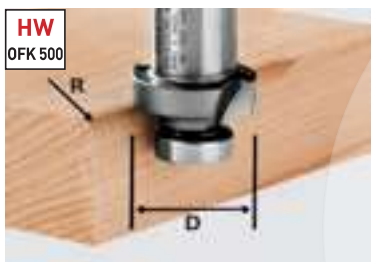

D	R	Cena w PLN*	Nr zamów.
27	2	279,70 344,03	490092
27	3	279,70 344,03	490093
27	4	303,20 372,94	490094
27	5	327,10 402,33	490095
27	6	327,10 402,33	490096



Zaokrąglanie doklejek z tworzywa sztucznego lub drewna litego.

Wyposażenie do frezów OFK 500

Łożysko kulkowe oporowe KLS-D 15,8-OFK do frezów: 490090, 490091, 490092, 490093, 490094, 490095, 490096, 491533, ze śrubą zaciskową	87,90 108,12	490249
--	------------------------	--------

Frez do fazowania, bez łożyska kulkowego



D	α	Cena w PLN*	Nr zamów.
27	60	250,30 307,87	491533
27	45	250,30 307,87	490090
27	30	250,30 307,87	490091



Fazowanie doklejek z tworzywa sztucznego lub drewna litego.

Wyposażenie do frezów OFK 500

Łożysko kulkowe oporowe KLS-D 15,8-OFK do frezów: 490090, 490091, 490092, 490093, 490094, 490095, 490096, 491533, ze śrubą zaciskową	87,90 108,12	490249
--	------------------------	--------

Frez do wyrównywania, z łożyskiem kulkowym



D	NL	s	Cena w PLN*	Nr zamów.
22	8	8	312,80 384,74	490565
22	8	8	250,30 307,87	490085**

Wyposażenie do frezów OFK 500

Łożysko kulkowe oporowe KLS-D22-OFK do frezu 490085, ze śrubą zaciskową	99,40 122,26	490250
---	------------------------	--------



Do frezowania wyrównującego doklejek z tworzywa sztucznego lub drewna litego.

** Frez do frezowania wyrównującego, bez łożyska kulkowego

* Niezobowiązujące zalecenie cenowe producenta. Ceny u Dystrybutora mogą być inne.
Cena netto | Cena brutto

Frez do OFK 700 i MFK 700

Frez do wyrównywania HW, z płytkami, trzpień 8 mm



D	NL	GL	α	s	Cena w PLN*	Nr zamów.
19	12	52	0	8	520,30 639,97	499806

Wyposażenie freza z płytkami do wyrównywania

Płytki wymienne HW-WP 12x12x1,5 (4x)	178,50 219,56	491391
Łożysko kulkowe oporowe D19 (2x) Średnica 19 mm, Zawartość opakowania 2 szt.	89,70 110,33	491385

Stosowanie z łożyskiem kulkowym lub bez niego

Przy użyciu nowo opracowanego systemu możliwe jest zastosowanie frezów do krawędzi z oporowym łożyskiem kulkowym lub bez niego. W ten sposób wszystkie frezarki mogą stosować frezy z łożyskami kulkowymi lub, jak przy OFK 700, z zewnętrznym systemem oporowym.

Frez do fazowania z ostrzem HW, z płytkami, trzpień 8 mm



D	NL	GL	α	s	Cena w PLN*	Nr zamów.
27	8	55	45	8	520,30 639,97	499807

Wyposażenie do frezów do fazowania z płytkami wymiennymi HW

Łożysko kulkowe oporowe D12,7 (2x) Średnica 12,7 mm, Zawartość opakowania 2 szt.	63,10 77,61	491383
Płytki wymienne HW-WP 12x12x1,5 (4x)	178,50 219,56	491391



Frez do fazowania z ostrzem HW, trzpień 8 mm



D	NL	GL	α	s	Cena w PLN*	Nr zamów.
18	11	50	15	8	232,30 285,73	499801
25	11	50	30	8	236,50 290,90	499800
26	7	48	45	8	250,70 308,36	499799

Wyposażenie freza do fazowania, HW

Łożysko kulkowe oporowe D12,7 (2x) Średnica 12,7 mm, Zawartość opakowania 2 szt.	63,10 77,61	491383
--	-----------------------	--------



Frez do zaokrąglenia z ostrzem HW, trzpień 8 mm



D	NL	GL	R	s	Cena w PLN*	Nr zamów.
20	2,2	47	2	8	267,30 328,78	499798
22	3,2	48	3	8	271,90 334,44	499797

Wyposażenie freza do zaokrąglenia z ostrzem HW

Łożysko kulkowe oporowe D12,7 (2x) Średnica 12,7 mm, Zawartość opakowania 2 szt.	63,10 77,61	491383
--	-----------------------	--------



Stół frezarki 0° do wykonywania prac wymagających dużej dokładności kątowej.
Nr zamów. 491427.

Frezy do OFK 700 i MFK 700

Frez do zaokrąglenia z płytkami wymiennymi



D	NL	GL	R	s	Cena w PLN*	Nr zamów.
28	3	55	1	8	580,10 713,52	499811
28	3	55	1,5	8	580,10 713,52	499810
28	3	55	2	8	580,10 713,52	499809
28	3	55	3	8	580,10 713,52	499808

Wyposażenie do frezu do zaokrąglenia z płytkami wymiennymi HW

Płytki wymienne HW-WP R3 D28 KL12,70FK do frezów do zaokrąglenia 499808, płytki wymienne zapewniające 4 x dłuższą żywotność, R 3 mm, Średnica 28 mm, Łożysko kulkowe 12,7 mm	335,80 413,03	500369
Płytki wymienne HW-WP R2 D28 KL12,70FK do frezów do zaokrąglenia 499809, płytki wymienne zapewniające 4 x dłuższą żywotność, Łożysko kulkowe 12,7 mm, Średnica 28 mm, R 2 mm	335,80 413,03	500370
Płytki wymienne HW-WP R1,5 D28 KL12,70FK do frezów do zaokrąglenia 499810, płytki wymienne zapewniające 4 x dłuższą żywotność, Łożysko kulkowe 12,7 mm, Średnica 28 mm, R 1,5 mm	335,80 413,03	500371
Płytki wymienne HW-WP R1 D28 KL12,70FK do frezów do zaokrąglenia 499811, płytki wymienne zapewniające 4 x dłuższą żywotność, Łożysko kulkowe 12,7 mm, Średnica 28 mm, R 1 mm	335,80 413,03	500372
Łożysko kulkowe oporowe D12,7 (2x) Średnica 12,7 mm, Zawartość opakowania 2 szt.	63,10 77,61	491383

Idealne do frezowania krawędzi: frezarka MFK 700 Basic z amortyzowanym hamulcem łożyska kulkowego i łapaczem wióra umożliwia obróbkę bez smug, również w przypadku delikatnych krawędzi.



Frez do wyrównywania z ostrzem HW, trzpień 8 mm



D	NL	GL	s	Cena w PLN*	Nr zamów.
19	16	46	8	195,10 239,97	491666



W ofercie znajduje się bogaty asortyment specjalnych frezów krążkowych. Do tych zastosowań konieczne jest użycie dedykowanego trzpienia frezarskiego.

Frez wyrównujący HW do modułowej frezarki do krawędzi MFK 700 EQ/B-Plus, trzpień 8 mm



D	NL	GL	α	s	Cena w PLN*	Nr zamów.
28	7	40	15	8	391,50 481,55	500368



* Niezobowiązujące zalecenie cenowe producenta. Ceny u Dystrybutora mogą być inne.
Cena netto | Cena brutto

Frezy specjalne do materiałów mineralnych

Frez profilowy z ostrzem HW i łożyskiem kulkowym, trzpień 12 mm



D	NL	R	α	s	Cena w PLN*	Nr zamów.
45	25	6,35	6	12	567,20 697,66	492671

Wyposażenie do frezu profilowego z łożyskiem kulkowym oporowym

Łożysko kulkowe oporowe D21,1/6° do frezów 6°, Średnica 21,1 mm	116,90 143,79	493061
Łożysko kulkowe oporowe D12,7 α 6°, Średnica 12,7 mm	83,80 103,07	491398

Po prostu genialne

Jeśli po ostrzeniu krawędź tnąca frezu nie pasuje dokładnie do łożyska kulkowego, można ustawić przejście w stosunku do krawędzi tnącej frezu poprzez przesunięcie osiowo łożyska kulkowego. Dzięki temu frezy profilowe Festool mają dłuższą żywotność.



Osiowo przesuwane łożysko kulkowe frezu profilowego.



Frez do planowania, HW, trzpień 12 mm



D	NL	R	s	Cena w PLN*	Nr zamów.
52	7,3	1,5	12	429,20 527,92	492701

Pasuje w każdej sytuacji

Za pomocą frezu wyrównującego można bez problemu usuwać występy powierzchniowe np. umywalk w puszcanych w blat kuchenny.



Frez z płytkami do wpustów, HW, trzpień 12 mm



D	NL	GL	s	Cena w PLN*	Nr zamów.
14	45	105	12	902,10 1.109,58	491110**

Wyposażenie freza z płytkami do wpustów

Płytki wymienne HM-WP 50x5,5x1,1 (4x)	409,90 504,18	491389
--	-------------------------	--------

** również do stosowania z OF 2200 i z szablonem do płyt roboczych APS 900

Wysoka odporność na złamania i czysta praca

Frezy spiralne do wpustów wykonane w pełni z węglików spiekanych zostały opracowane specjalnie do obróbki materiałów mineralnych. Składają się z walcowych prętów z węglików spiekanych i są szczególnie odporne na złamania.

Frezy specjalne do materiałów mineralnych

Frez spiralny do wyrównywania i wygładzania, HW, trzpień 12 mm

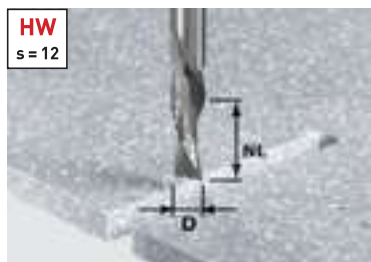

HW
s = 12

D	NL	GL	s	Cena w PLN*	Nr zamów.
12	42	87	12	637,10 783,63	492656

Do szybkich prac

Frezy z węglików spiekanych specjalne do szybkiego frezowania wycięć, jak np. wycięcia pod umywalki.



Frez z płytkami do wyrównywania, HW z łożyskiem kulkowym, trzpień 12 mm

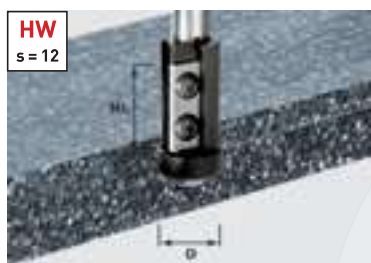

HW
s = 12

D	NL	GL	s	Cena w PLN*	Nr zamów.
21	30	89	12	625,20 769,00	491120

Wyposażenie freza z płytkami do wyrównywania

Płytki wymienne HW-WP 30x12x1,5 (4x) do frezów 492716, 492717, 491081, 491120, płytka główna	292,10 359,28	491393
--	-------------------------	--------

Łożysko kulkowe oporowe D21-15,88 (2x) Średnica 21 mm, Zawartość opakowania 2 szt.	222,20 273,31	491408
--	-------------------------	--------

Dokładne i wytrzymałe

Materiały mineralne wymagają specjalnych właściwości od krawędzi tnącej frezu. Przy obróbce z użyciem oporowego łożyska kulkowego niezbędna jest stała zgodność ostrza i łożyska. W tym przypadku koszty narzędzia z płytką wymienną szybko się zwracają.



Frez do wyrównywania, z łożyskiem kulkowym na dole, trzpień 12 mm



HW
s = 12

D	NL	s	Cena w PLN*	Nr zamów.
19	25	12	383,70 471,95	492661

Wyposażenie do frezu do wyrównywania z łożyskiem kulkowym

Łożysko kulkowe oporowe D19 Średnica 19 mm	106,30 130,75	493055
--	-------------------------	--------

Łożysko kulkowe oporowe D22/11° Średnica 22 mm	121,50 149,45	493056
--	-------------------------	--------

Dwa w jednym

Wyrównywanie doklejek lub frezowanie występow wbudowanych umywalek ze skosem 11° – operacje te można wykonywać na zmianę dzięki łożysku zawartemu w zakresie dostawy.



Oba zamienne łożyska kulkowe zawarte w zakresie dostawy.

09 Łączenie





244 Frezarka do połączeń
DOMINO

247 Łącznik
DOMINO



247 Łącznik
DOMINO

Precyzyjne łączenie. Frezarki do połączeń DOMINO.

Niepowtarzalny wśród urządzeń ręcznych i opatentowany przez Festool ruch frezujący frezarek DOMINO. Jednoczesny ruch obrotowy i wahadłowy freza umożliwia lekką pracę i wycinanie otworów bez śladów przypalenia. Dzięki ruchowi wahadłowemu unika się przegrzania frezu, co zapewnia jego bardzo długi okres trwałości.

Frezarka do połączeń **DF 500 Q-Plus**

DOMINO DF 500 to urządzenie niezwykle poręczne, a przy tym dające niemal nieograniczone możliwości wykonywania połączeń. Niezależnie od tego, czy chodzi o konstrukcje z płyt, korpusy, lekkie ramy czy stelaże, DF 500 zapewnia najwyższą precyzję, elastyczność i łatwą obsługę.

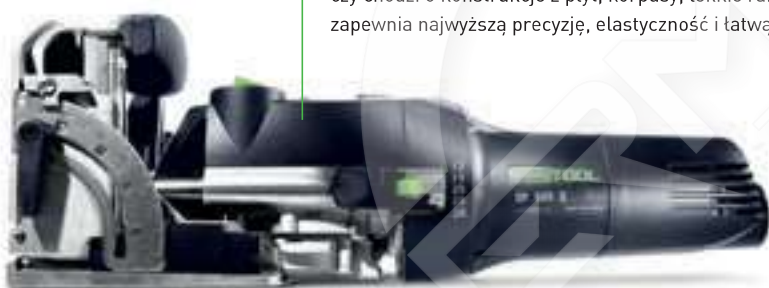

Frezarka do połączeń **DF 700 EQ-Plus**

Zbliża się do przedmiotu, a nie odwrotnie: DOMINO XL. Szybko, łatwo, precyzyjnie i niezwykle stabilnie – prawie 50-procentowa oszczędność czasu przezbrajania w stosunku do maszyn stacjonarnych. Dzięki temu DOMINO XL nadaje się doskonale do produkcji mebli i drzwi oraz do połączeń konstrukcji z litego drewna.



Innowacyjny system przykładnic

Jedną z wielkich zalet frezarki do połączeń DOMINO jest oszczędność czasu, wynikająca z braku konieczności mierzenia i zaznaczania – DOMINO DF 500 i DF 700 można szybko i dokładnie pozycjonować dzięki ogranicznikom.



Ustawianie wysokości i kątów frezowania

Oszczędzająca czas i precyzyjna regulacja wysokości i kąta frezowania: dla idealnie dopasowanego frezowania ukosów w materiałach o różnych grubościach. Z wyznaczonymi poziomami i bezstopniową regulacją kąta frezowania.

Zasada podłużnych otworów

Pasowane wyrównanie: pierwszy łącznik DOMINO jest pozycjonowany za pomocą precyzyjnego otworu podłużnego, kolejne są dopasowywane za pomocą szerszych otworów podłużnych z luzem – dzięki temu można wyrównać połączenie bez specjalnego wysiłku. W wyniku tego powstaje stabilne połączenie, zabezpieczone przed skrzyżowaniem już od pierwszego łącznika.



Oszczędność czasu przy powtarzających się głębokościach frezowania

Za pomocą dźwigni blokującej DF 500 można ustawić żądaną głębokość frezowania: 12 mm, 15 mm, 20 mm, 25 mm lub 28 mm. W przypadku DF 700 można wybierać głębokość frezowania w zakresie od 15 do 70 mm i dowolnie ustawić dwa znaczniki.

Właściwe rozwiązanie dla każdego połączenia. System DOMINO.



Łączniki DOMINO umożliwiają tworzenie stabilnych połączeń w sposób szybki i nieskomplikowany. W razie potrzeby połączenia można ponownie rozdzielić. Idealne do połączeń narożnikowych, płaskich, środkowych i z wykorzystaniem rzędów otworów. Idealne uzupełnienie stanowią ostony w różnych kolorach.

Więcej informacji znajduje się na stronie 247





Dane techniczne	DF 500	DF 700
Pobór mocy (W)	420	720
Prędkość obrotowa na biegu jałowym (min ⁻¹)	25.500	21.000
Ogranicznik do ustawiania głębokości frezowania (mm)	12, 15, 20, 25, 28	15 – 70
Maks. głębokość frezowania (mm)	28	70
Frez DOMINO do gniazd Ø (mm)	4, 5, 6, 8, 10	8, 10, 12, 14
Nastawianie głębokości frezowania (mm)	5 – 30	10 – 50
Frezowanie po skosie (°)	0 – 90	0 – 90
Przyłącze do odsysania pyłu Ø (mm)	27	27
Ciężar (kg)	3,2	5,2

Zakres dostawy	Cena w PLN*	Nr zamów.
DF 500 Wszystkie warianty: frez DOMINO D5, prowadnica dodatkowa, klucz płaski SW 8, Systainer SYS3 M 187		
 DF 500 Q-Plus	3.883,00 4.776,09	576413
 DF 500 Q-Set przykładnica do listew, przykładnica poprzeczna	4.269,00 5.250,87	576420
DF 700		
 DF 700 EQ-Plus frez DOMINO D 12 mm, prowadnica dodatkowa, pusta skrzynka na łączniki, klucz płaski SW 12, Systainer SYS3 M 437	5.373,00 6.608,79	576426

Idealne połączenia wykonane w prosty sposób. Przegląd produktów DOMINO.

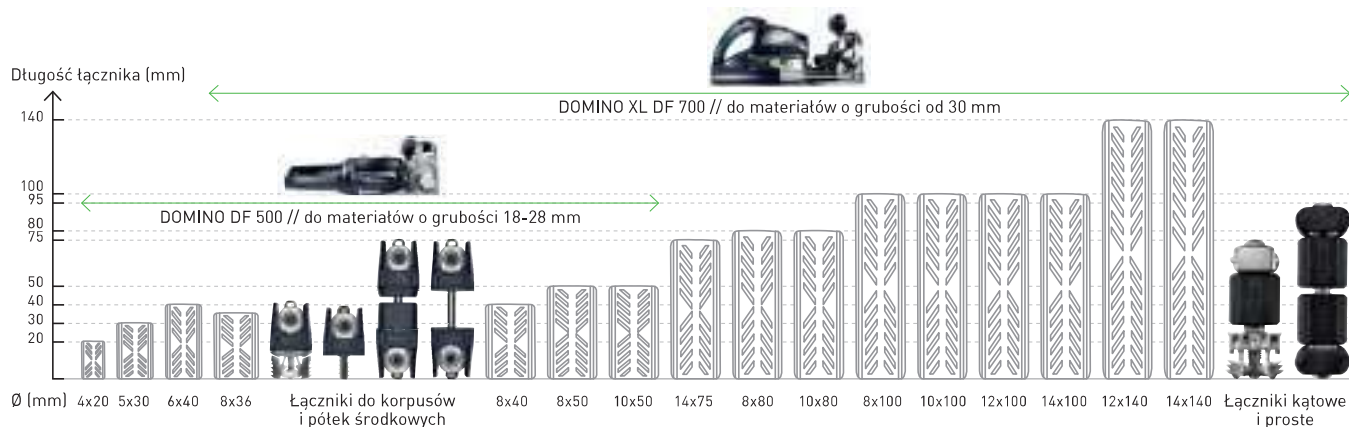

Każdy sposób łączenia drewna posiada swoje zalety.

System do wykonywania połączeń DOMINO posiada je wszystkie.



Łączniki DOMINO bukowe i Sipo



Wszystkie łączniki DOMINO pochodzą z odpowiedzialnej gospodarki leśnej i innych kontrolowanych źródeł. Posiadają one certyfikat Forest Stewardship Council™ (FSC™), co oznacza, że wszyscy producenci w łańcuchu dostaw są również certyfikowani. Warto zwrócić uwagę na produkty ze znakiem FSC.



Łączniki DOMINO z Sipo są odporne na czynniki atmosferyczne, grzyby i insekty, w związku z czym doskonale nadają się do stosowania na zewnątrz.

Łączniki do korpusów i mebli do frezarki do połączeń DOMINO DF 500



Łączniki kątowe –
do połączenia DOMINO/LR 32



Łączniki kątowe –
do połączenia DOMINO/DOMINO



Łącznik do pótek środkowych –
do połączenia DOMINO/LR 32



Łącznik do pótek środkowych –
do połączenia DOMINO/DOMINO

Łączniki kątowe i proste do frezarki do połączeń DOMINO XL DF 700



Łączniki kątowe



Łącznik prosty









Łączniki płaskie z klipsami rozszerzającymi –
specjalnie do materiałów np. na blaty kuchenne

Wyposażenie frezarki do połączeń DF 500		Cena w PLN*	Nr zamów.
Frezy DOMINO Wszystkie warianty: do DF 500			
	D 4-NL 11 HW-DF 500 D 4 mm, NL 11 mm	179,90 221,28	495663
	D 5-NL 20 HW-DF 500 D 5 mm, NL 20 mm	153,20 188,44	493490
	D 6-NL 28 HW-DF 500 D 6 mm, NL 28 mm	156,90 192,99	493491
	D 8-NL 28 HW-DF 500 D 8 mm, NL 28 mm	163,30 200,86	493492
	D 10-NL 28 HW-DF 500 D 10 mm, NL 28 mm	183,10 225,21	493493
	Przykładnica poprzeczna QA-DF 500/700 do DF 500 i DF 700, do powtarzających się otworów w odstępnie 100 – 205 mm, zawarte w zakresie dostawy: jedna lewa i jedna prawa przykładnica poprzeczna, do dokładnego pozycjonowania frezowania z odstępem od krawędzi 100-205 mm	247,10 303,93	498590
	Przykładnica do listew LA-DF 500/700 do DF 500 i DF 700, do listew o szerokości 22 – 70 mm	232,80 286,34	493487
	Prowadnica RA DF 500/700 do DF 500 i DF 700, do prętów drewnianych o średnicy 35 – 60 mm, do dokładnego frezowania prętów Ø 35-60 mm	195,10 239,97	494847
	Prowadnica dodatkowa ZA-DF 500 do DF 500 i DF 700, rozszerzenie nakładki i prowadnica boczna, redukuje odstęp boczny do środka łącznika DOMINO z 37 mm na 20 mm, do pewnego przykładania frezarki	116,00 142,68	495666
Łącznik kątowy Wszystkie warianty: 50 x półskorupy z tworzywa sztucznego, 50 x kotwa poprzeczna z wkrętem bez łba, bez osłon, zawartość opakowania 50 szt., łącznik DOMINO 8 mm (do wyfrezowanego otworu) D8, głębokość frezowania DOMINO dla spodu 28 mm, średnica otworu w spodzie 15 mm, grubość płyty 18 – 28 mm			
	KV D8/50 do 50 połączeń narożników za pomocą DF 500, łącznik DOMINO / DOMINO KV D8/50 pozycjonowany jest zarówno w ścianie bocznej szafy, jak i spodzie za pomocą frezarki do połączeń DOMINO DF 500, 50 x kotwa rozprężna, 50 x sworzeń z gwintem M4, głębokość frezowania DOMINO dla części bocznej 15 mm	475,20 584,50	203166
	KV-LR32 D8/50 do 50 połączeń narożników za pomocą DF 500 i systemu do rzędu otworów, łącznik DOMINO / DOMINO LR 32 KV-LR 32 D8/50 pozycjonowany jest w ścianie bocznej szafy w rzędzie otworów 5 mm oraz spodzie za pomocą frezarki do połączeń DOMINO DF 500, kotwa rozprężna, 50 x sworzeń z gwintem euro do systemu rzędów otworów, średnica otworu na sworzeń euro 5 mm	378,20 465,19	203168
Łącznik do pótek środkowych Wszystkie warianty: szablon wiertarski jest niezbędny do wykonywania otworów pod łączniki DOMINO D 8 mm, 50 x półskorupy z tworzywa sztucznego, 50 x kotwa poprzeczna z wkrętem bez łba, bez osłon, zawartość opakowania 25 szt., łącznik DOMINO 8 mm (do wyfrezowanego otworu) D8, głębokość frezowania DOMINO dla spodu 28 mm, średnica otworu w spodzie 15 mm, grubość płyty 18 – 28 mm			
	MSV D8/25 do 25 połączeń pótek środkowych za pomocą DF 500, łącznik DOMINO / DOMINO MSV D8/25 pozycjonowany jest zarówno w ścianie bocznej szafy, jak i podstawie konstrukcji za pomocą frezarki do połączeń DOMINO DF 500, 25 x sworzeń z gwintem zewnętrznym MSV DOMINO, 25 x sworzeń z gwintem wewnętrznym MSV DOMINO, głębokość frezowania DOMINO dla części bocznej 15 mm	335,40 412,54	203167
	MSV-LR32 D8/25 do 25 połączeń pótek środkowych za pomocą DF 500 i systemu do rzędu otworów, łącznik DOMINO / DOMINO LR MSV-LR 32 D8/25 pozycjonowany jest w ścianie bocznej szafy w rzędzie otworów 5 mm oraz spodzie za pomocą frezarki do połączeń DOMINO DF 500, 25 x sworzeń z gwintem zewnętrznym MSV, 25 x sworzeń z gwintem wewnętrznym MSV, średnica otworu na sworzeń euro 5 mm	302,30 371,83	203169
	Frez do otworów pod okucia KVB-HW D15 CE do DF 500, wiertło do otworów pod okucia 15 mm, odpowiednie do wykonywania otworów pod łączniki DOMINO D8 mm, uchwyt: CENTROTEC, wiertło jest dopasowane do szablonu do wiercenia otworów Festool (203164), ogranicznik głębokości, średnica wiertła 15 mm	238,80 293,72	203165
	Szablon wiertarski BS-KV D15 do DF 500, szablon wiertarski jest niezbędny do wykonywania otworów pod łączniki DOMINO D 8 mm, dopasowane do frezu do otworów pod okucia Festool D15 (203165), średnica otworu Ø 15 mm, grubość płyty 18 – 28 mm	326,60 401,72	203164
	Asortyment łączników DOMINO KV-SYS D8 Łączniki do korpusów DOMINO/ DOMINO KV D8, Łączniki do korpusów DOMINO/ LR32 KV-LR32 D8, Łącznik do pótek środkowych DOMINO/DOMINO MSV D8, Łącznik środkowy DOMINO/LR32 MSV-LR32 D8, 50 x ostona ciemnobrązowa KV-AK D15 brn, 50 x ostona srebrna KV-AK D15 slr, 50 x ostona biała KV-AK D15 wht, 50 x ostona szara KV-AK D15 brn, DOMINO D 8 x 36 mm, szablon do wykonywania otworów BS-KV D15, wiertło do otworów pod okucia KVB-HW D15 CE, wkrętak, Systemainer SYS3 M 137	1.800,00 2.214,00	576797

Wyposażenie frezarki do połączeń DF 500		Cena w PLN*	Nr zamów.
Ostona Wszystkie warianty: do DF 500, do przykrywania połączeń DOMINO D8 mm, zawartość opakowania 50 szt.			
	KV-AK D15 brn/50 kolor: jasnobrązowy	29,90 36,78	203171
	KV-AK D15 wht/50 kolor: biały	29,90 36,78	203173
	KV-AK D15 gr/50 Kolor: szary	29,90 36,78	203174
	KV-AK D15 str/50 kolor: srebrny, lakierowany	55,20 67,90	203172

Wyposażenie do frezarki do połączeń DOMINO XL DF 700		Cena w PLN*	Nr zamów.
Frezy DOMINO Wszystkie warianty: do DF 700, frezy z chwytami gwintowanymi do frezarki do połączeń DOMINO XL DF 700			
	D 8-NL 50 HW-DF 700 D 8 mm, NL 50 mm	222,20 273,31	497868
	D 10-NL 70 HW-DF 700 D 10 mm, NL 70 mm	236,90 291,39	497869
	D 12-NL 70 HW-DF 700 D 12 mm, NL 70 mm	247,10 303,93	497870
	D 14-NL 70 HW-DF 700 D 14 mm, NL 70 mm	265,00 325,95	497871
	Przykładnica poprzeczna QA-DF 500/700 do DF 500 i DF 700, do powtarzających się otworów w odstępnie 100 – 205 mm, zawarte w zakresie dostawy: jedna lewa i jedna prawa przykładnica poprzeczna, do dokładnego pozycjonowania frezowania z odstępem od krawędzi 100-205 mm	247,10 303,93	498590
	Przykładnica do listew LA-DF 500/700 do DF 500 i DF 700, do listew o szerokości 22 – 70 mm	232,80 286,34	493487
	Prowadnica RA DF 500/700 do DF 500 i DF 700, do prętów drewnianych o średnicy 35 – 60 mm, do dokładnego frezowania prętów Ø 35-60 mm	195,10 239,97	494847
	Systainer² SORT-SYS3 M 187 DOMINO pusty Systainer SYS3 M 187 zawierający 3 skrzynki z elastycznymi przegródkami do indywidualnego rozmieszczenia łączników DOMINO, wymiar ze stopkami (dł. x szer. x wys.) 396 x 296 x 187 mm, pojemność 15,9 l, wym. wew. (dł. x szer. x wys.) 389 x 275 x 146 mm	374,00 460,02	576793
	Sworzeń kotwiący SV-AB D14/32 do zastosowań z frezarką do połączeń DOMINO XL DF 700, do połączeń ram i stelaży o grubości materiału od 30 mm, w połączeniu z kotwą rozprężną SV-SA D14 i kotwą poprzeczną SV-QA D14 do połączeń kątowych, 64 x półowki łączników, zawartość opakowania 32 szt.	213,50 262,61	201350
	Kotwa rozprężna SV-SA D14/32 do zastosowań z frezarką do połączeń DOMINO XL DF 700, do połączeń ram i stelaży o grubości materiału od 30 mm, w połączeniu ze sworzniem kotwiącym SV-AB D14 i kotwą poprzeczną SV-QA D14 do rozłączanych połączeń kątowych, zawartość opakowania 32 szt.	150,90 185,61	201349
	Kotwa poprzeczna SV-QA D14/32 do zastosowań z frezarką do połączeń DOMINO XL DF 700, od grubości materiału 30 mm, służy jako podtrzymka i element dociągający dla sworzni kotwiących wzgl. sworzni podwójnych, w przypadku materiałów miękkich lub porowatych, takich jak np. płyty wiórowe, zalecane jest zastosowanie elementu rozszerzającego do kotew poprzecznych SV-V D14 (od grubości materiału 35 mm, zapobiega zapadaniu się kotwy poprzecznej w materiale), w połączeniu z kotwą rozprężną SV-SA D14 i sworzniem kotwiącym SV-AB D14 do połączeń kątowych, w połączeniu ze sworzniem podwójnym SV-DB D14 do połączeń prostych, 32 x kotki gwintowane, zawartość opakowania 32 szt.	150,90 185,61	201351
	Element rozszerzający SV-V D14/32 do kotew poprzecznych SV-QA D14, do rozszerzania kotew poprzecznych w celu lepszego rozłożenia nacisku podczas umieszczania w porowatych lub miękkich materiałach, np. w blatach kuchennych, zapobiega zapadaniu się kotwy poprzecznej w materiale, 64 półowki do poszerzenia 32 kotew poprzecznych, zawartość opakowania 32 szt.	63,50 78,11	201498
	Sworzeń podwójny SV-DB D14/16 do zastosowań z frezarką do połączeń DOMINO XL DF 700, w połączeniu z 2 kotwami poprzecznymi SV-QA D14 (oraz opcjonalnymi klipsami rozszerzającym SV-V D14 w przypadku miękkich materiałów) do połączeń prostych w meblarstwie, 64 x półowki łączników, zawartość opakowania 16 szt.	161,50 198,65	201352

* Niezobowiązujące zalecenie cenowe producenta. Ceny u Dystrybutora mogą być inne.
Cena netto | Cena brutto





Wyposażenie do frezarki do połączeń DOMINO XL DF 700		Cena w PLN*	Nr zamów.
Ostona Wszystkie warianty: do zastosowań z frezarką do połączeń DOMINO XL DF 700, ostony z tworzywa sztucznego do zamykania wycięć na łączniki D14, zawartość opakowania 32 szt.			
	SV-AK D14 slr/32 kolor: srebrny, lakierowany	46,50 57,20	201354
	SV-AK D14 brn1/32 kolor: ciemnobrązowy	29,50 36,29	201355
	SV-AK D14 brn2/32 kolor: jasnobrązowy	29,50 36,29	201356
Zestaw łączników Wszystkie warianty: 32 kotwy poprzeczne SV-QA D14			
	FV/16-Set łączniki proste, komplet do 16 połączeń prostych składający się ze sworzni podwójnych, kotew poprzecznych i elementów rozszerzających, 16 sworzni podwójnych SV-DB D14, elementy rozszerzające SV-V D14 do 32 kotew poprzecznych	383,20 471,34	203421
	EV/32-Set do połączeń ram i stelaży o grubości materiału od 30 mm, komplet składający się ze sworzni kotwiących, kotew rozprężnych i kotew poprzecznych do 32 łączników kątowych, 32 sworznie kotwiące SV-AB D14, 32 kotwy rozpierające SV-SA D14	525,80 646,73	203420
	Asortyment łączników DOMINO SV-SYS D14 do zastosowań z frezarką do połączeń DOMINO XL DF 700, obejmuje łączniki kątowe oraz proste wraz z ostonami i łącznikami drewnianymi DOMINO, niezbędne wyposażenie: frez DOMINO D 14 mm [497871], klucz imbusowy SW 4 do dokręcania śrub ustalających, 32 sworznie kotwiące SV-AB D14, 12 x sworzni podwójny SV-DB D14, 32 kotwy rozpierające SV-SA D14, łączniki DOMINO buk D 14 x 75, 56 x kotwa poprzeczna SV-QA D14, klucz imbusowy SW 4, 48 x element rozszerzający SV-V D14 do kotew poprzecznych, 32 ostony, srebrny, SV-AK D14 slr, 32 ostony, ciemny brąz, SV-AK D14 brn1, 32 ostony, jasny brąz, SV-AK D14 brn2, Systainer SYS3 M 137	1.164,30 1.432,09	576795

DOMINO		Cena w PLN*	Nr zamów.
Łącznik DOMINO bukowy Wszystkie warianty: materiał: buk, certyfikat FSC™			
	D 4x20/450 BU do DF 500, zawartość opakowania 450 szt., wymiary 4 x 20 mm	71,30 87,70	495661
	D 5x30/300 BU do DF 500, zawartość opakowania 300 szt., wymiary 5 x 30 mm	71,30 87,70	494938
	D 5x30/1800 BU do DF 500, zawartość opakowania 1.800 szt., wymiary 5 x 30 mm	381,80 469,61	493296
	D 6x40/190 BU do DF 500, zawartość opakowania 190 szt., wymiary 6 x 40 mm	71,30 87,70	494939
	D 6x40/1140 BU do DF 500, zawartość opakowania 1.140 szt., wymiary 6 x 40 mm	381,80 469,61	493297
	D 8x36/130 BU do DF 500, wymiary 8 x 36 mm, zawartość opakowania 130 szt.	71,30 87,70	203175
	D 8x40/130 BU do DF 500, zawartość opakowania 130 szt., wymiary 8 x 40 mm	71,30 87,70	494940
	D 8x40/780 BU do DF 500, zawartość opakowania 780 szt., wymiary 8 x 40 mm	381,80 469,61	493298
	D 8x50/100 BU do DF 500, zawartość opakowania 100 szt., wymiary 8 x 50 mm	71,30 87,70	494941
	D 8x50/600 BU do DF 500, zawartość opakowania 600 szt., wymiary 8 x 50 mm	381,80 469,61	493299
	D 10x50/85 BU do DF 500, zawartość opakowania 85 szt., wymiary 10 x 50 mm	71,30 87,70	494942
	D 10x50/510 BU do DF 500, zawartość opakowania 510 szt., wymiary 10 x 50 mm	381,80 469,61	493300
	D 8x80/190 BU do DF 700, zawartość opakowania 190 szt., wymiary 8 x 80 mm	199,20 245,02	498212
	D 8x100/150 BU do DF 700, zawartość opakowania 150 szt., wymiary 8 x 100 mm	199,20 245,02	498213
	D 10x80/150 BU do DF 700, zawartość opakowania 150 szt., wymiary 10 x 80 mm	199,20 245,02	498214
	D 10x100/120 BU do DF 700, zawartość opakowania 120 szt., wymiary 10 x 100 mm	199,20 245,02	498215
	D 12x100/100 BU do DF 700, zawartość opakowania 100 szt., wymiary 12 x 100 mm	199,20 245,02	498216
	D 12x140/90 BU do DF 700, zawartość opakowania 90 szt., wymiary 12 x 140 mm	199,20 245,02	498217
	D 14x75/104 BU do DF 700, zawartość opakowania 104 szt., wymiary 14 x 75 mm	193,70 238,25	201499
	D 14x100/80 BU do DF 700, zawartość opakowania 80 szt., wymiary 14 x 100 mm	199,20 245,02	498218
	D 14x140/70 BU do DF 700, zawartość opakowania 70 szt., wymiary 14 x 140 mm	199,20 245,02	498219

Pręty na łączniki DOMINO buk		Cena w PLN*	Nr zamów.
	Pręty na łączniki DOMINO bukowe Wszystkie warianty: do DF 700, materiał: buk		
	D 8x750/36 BU zawartość opakowania 36 szt., wymiary 8 x 750 mm	287,50 353,63	498686
	D 10x750/28 BU zawartość opakowania 28 szt., wymiary 10 x 750 mm	279,70 344,03	498687
	D 12x750/22 BU zawartość opakowania 22 szt., wymiary 12 x 750 mm	262,70 323,12	498688
	D 14x750/18 BU zawartość opakowania 18 szt., wymiary 14 x 750 mm	262,70 323,12	498689

DOMINO Sipo		Cena w PLN*	Nr zamów.
	Łącznik DOMINO z materiału Sipo Wszystkie warianty: do DF 500, materiał: Sipo, łącznik mahoniowy, odporność na działanie czynników atmosferycznych, certyfikat FSC™		
	D 5x30/300 MAU zawartość opakowania 300 szt., wymiary 5 x 30 mm	140,30 172,57	494869
	D 5x30/900 MAU zawartość opakowania 900 szt., wymiary 5 x 30 mm	381,80 469,61	494859
	D 6x40/190 MAU zawartość opakowania 190 szt., wymiary 6 x 40 mm	140,30 172,57	494870
	D 6x40/570 MAU zawartość opakowania 570 szt., wymiary 6 x 40 mm	381,80 469,61	494860
	D 8x40/130 MAU zawartość opakowania 130 szt., wymiary 8 x 40 mm	140,30 172,57	494871
	D 8x40/390 MAU zawartość opakowania 390 szt., wymiary 8 x 40 mm	381,80 469,61	494861
	D 8x50/100 MAU zawartość opakowania 100 szt., wymiary 8 x 50 mm	140,30 172,57	494872
	D 8x50/300 MAU zawartość opakowania 300 szt., wymiary 8 x 50 mm	381,80 469,61	494862
	D 10x50/85 MAU zawartość opakowania 85 szt., wymiary 10 x 50 mm	140,30 172,57	494873
	D 10x50/255 MAU zawartość opakowania 255 szt., wymiary 10 x 50 mm	381,80 469,61	494863

Pręty na łączniki DOMINO Sipo		Cena w PLN*	Nr zamów.
	Pręty na łączniki DOMINO sipo Wszystkie warianty: do DF 700, materiał: Sipo		
	D 8x750/36 MAU zawartość opakowania 36 szt., wymiary 8 x 750 mm	557,10 685,23	498690
	D 10x750/28 MAU zawartość opakowania 28 szt., wymiary 10 x 750 mm	540,10 664,32	498691
	D 12x750/22 MAU zawartość opakowania 22 szt., wymiary 12 x 750 mm	523,10 643,41	498692
	D 14x750/18 MAU zawartość opakowania 18 szt., wymiary 14 x 750 mm	523,10 643,41	498693

Systainer		Cena w PLN*	Nr zamów.
	Asortyment łączników DOMINO bukowych DS 4/5/6/8/10 1060 BU do DF 500, asortyment łączników DOMINO 4 x 20, 5 x 30, 6 x 40, 8 x 40, 8 x 50, 10 x 50 mm, frezy DOMINO o wielkości 4, 5, 6, 8 i 10, Systainer SYS3 M 187, wymiary 396 x 296 x 157,5 mm	1.077,80 1.325,69	576794
Łączniki DOMINO XL bukowe Wszystkie warianty: do DOMINO XL, asortyment łączników DOMINO XL bukowych, Systainer SYS3 M 187			
	DS/XL D8/D10 306 BU łączniki DOMINO 8x50, 8x80, 8x100, 10x50, 10x80, 10x100 mm i frezy DOMINO XL dla rozmiaru 8 i 10	964,20 1.185,97	576791
	DS/XL D12/D14 128 BU łączniki DOMINO 12x100, 12x140, 14x100, 14x140 mm i frez DOMINO XL dla rozmiaru 14	1.121,50 1.379,45	576792
	Systainer T-LOC SORT-SYS3 M 137 DOMINO pusty Systainer SYS3 M 137 zawierający 3 skrzynki z elastycznymi przegródkami do indywidualnego rozmieszczenia łączników DOMINO lub innych narzędzi i elementów wyposażenia, wymiary pojemniki długie, Systainer SYS3 M 137, pojemność 10,4 l, wymiar ze stopkami [dł. x szer. x wys.] 396 x 296 x 137 mm, wym. wew. [dł. x szer. x wys.] 389 x 275 x 96 mm	330,80 406,88	576796
	Systainer³ SORT-SYS3 M 187 DOMINO pusty Systainer SYS3 M 187 zawierający 3 skrzynki z elastycznymi przegródkami do indywidualnego rozmieszczenia łączników DOMINO, wym. wew. [dł. x szer. x wys.] 389 x 275 x 146 mm, wymiar ze stopkami [dł. x szer. x wys.] 396 x 296 x 187 mm, pojemność 15,9 l	374,00 460,02	576793

* Niezobowiązujące zalecenie cenowe producenta. Ceny u Dystrybutora mogą być inne.
Cena netto | Cena brutto

10 Struganie





254 Jednoręczny strug elektryczny
EHL 65



256 Strug elektryczny
HL 850

Nieznacznie zmieniony. Zdecydowanie lepszy. Jednoręczny strug elektryczny.

Z wagą zaledwie 2,4 kg i kompaktową konstrukcją, EHL 65 jest najlżejszym i najbardziej wydajnym strugiem jednoręcznym w swojej klasie. Dzięki wyjątkowemu nożowi spiralnemu, który tnie ruchem koszącym możliwe jest osiągnięcie doskonałej jakości powierzchni oraz grubości wióra do 4 mm i wręgowania na głębokość 23 mm. Powłoka Softgrip na uchwycie, obsługa jednym przyciskiem, żebrowanie na obudowie poprawiające chwyt. W skrócie: strug jednoręczny dla profesjonalistów.

Jednoręczny
strug elektryczny
EHL 65



Dane techniczne	EHL 65
Pobór mocy (W)	720
Prędkość obrotowa wrzeczona struga (min ⁻¹)	15.600
Szerokość strugania (mm)	65
Głębokość wióra (mm)	0 – 4
Maks. głębokość wręgu (mm)	23
Przytączę do odsysania pyłu Ø (mm)	27
Ciężar (kg)	2,4



Płynna regulacja głębokości wióra

Możliwość bezstopniowej regulacji grubości wióra sprawdza się w praktyce. Za pomocą wygodnego pokrętła można dokładnie nastawić, a w razie potrzeby zmienić głębokość, nawet w trakcie pracy.







Nikt nie pracuje ciszej

EHL 65 pracuje znacznie ciszej od innych strugów. Jest tak cichy, że nawet pod obciążeniem emituje mniej hałasu niż inne strugi na biegu jałowym. To istotny wkład w BHP. Jest to również zasługa wyjątkowego kształtu noża spiralnego.

Zakres dostawy

	Cena w PLN*	Nr zamów.
EHL 65		
 EHL 65 EQ-Plus prowadnica równoległa, klucz imbusowy SW 2, Systainer SYS 2 T-LOC	1.463,00 1.799,49	576601

Wyposażenie

	Cena w PLN*	Nr zamów.
Wszystkie warianty: do EHL 65		
 Nóż spiralny HW 65 wersja HW dla EHL 65, standardowy nóż do struga HW o szer. 65 mm	80,10 98,52	488503
 Prowadnica do nastawiania głębokości wręgu FA-EHL do głębokości wręgu 0-23 mm	57,50 70,73	488543
 Prowadnica równoległa PA-EHL do bocznego prowadzenia, regulacja w zakresie 0-65 mm	74,10 91,14	488544
 Worek do chwywania wiórów SB-EHL	183,60 225,83	488566

* Niezobowiązujące zalecenie cenowe producenta. Ceny u Dystrybutora mogą być inne.
Cena netto | Cena brutto

Niczym nieograniczony. Nasz strug elektryczny.

Struganie i wykonywanie wręgów blisko krawędzi – dzięki jednostronnemu ułożyskowaniu głowicy nożowej, strug elektryczny HL 850 pracuje równo i z nieograniczoną głębokością wręgu. Brak ograniczenia głębokości wręgu to brak konieczności poprawek.



Strugi elektryczne
HL 850

Dane techniczne	HL 850
Pobór mocy (W)	850
Prędkość obrotowa wrzeciona struga (min ⁻¹)	12.000
Szerokość strugania (mm)	82
Głębokość wióra (mm)	0 – 3,5
Maks. głębokość wręgu	∞
Przyłącze do odsysania pyłu Ø (mm)	36
Ciężar (kg)	3,9















Nadaje drewnu strukturę

Faktura rustykalna wąska, szeroka lub „fala”. Głowicę nożową w celu strukturyzacji wymienia się jednym ruchem ręki.



Precyzyjne fazowanie

Dzięki specjalnemu wpustowi V 90° w płycie roboczej struga HL 850, fazowanie desek i belek odbywa się gładko i sprawnie jak po szynie.

Zakres dostawy	Cena w PLN*	Nr zamów.
HL 850		
 HL 850 EB-Plus Głowica nożowa struga HK 82 SD, prowadnica równoległa, prowadnica do nastawiania głębokości wręgu, adapter do odsysania, klucz imbusowy SW 5, Systainer SYS 3 TL	2.659,00 3.270,57	576607
Wyposażenie	Cena w PLN*	Nr zamów.
 Prowadnica do nastawiania głębokości wręgu FA-HL do HL 850, do głębokości wręgu 0-30 mm	51,10 62,85	484512
 Prowadnica równoległa PA-HL do HL 850, do bocznego prowadzenia, regulacja w zakresie 0-82 mm	95,70 117,71	484513
 Worek do chwytania wiórów SB-HL do HL 850, bez adaptera do odsysania	278,30 342,31	484509
 Adapter do odsysania AD-HL do HL 850, do worka do chwytania wiórów i węża ssącego ze złączką, średnica węża ssącego 36 mm	74,10 91,14	484507
 Głowica nożowa struga HK 82 SD do HL 850, wersja standardowa, z nożem spiralnym HW 82 SD	664,30 817,09	484520
 Głowica nożowa struga HK 82 RF do HL 850, wersja do faktury rustykalnej wąskiej, z nożem spiralnym HS 82 RF, ogranicznik zagłębienia	775,10 953,37	484521
 Głowica nożowa struga HK 82 RG do HL 850, wersja do faktury rustykalnej szerokiej, z nożem spiralnym HS 82 RG, ogranicznik zagłębienia	775,10 953,37	484522
 Głowica nożowa struga HK 82 RW do HL 850, wersja do faktury rustykalnej typu „fala”, z nożem spiralnym HS 82 RW, ogranicznik zagłębienia	775,10 953,37	485331
 Nóż spiralny HW 82 SD do głowicy nożowej HK 82 SD, wersja standardowa HW, standardowy nóż do struga HW o szer. 82 mm	128,40 157,93	484515
 Nóż spiralny HS 82 RF do głowicy nożowej HK 82 RF, wersja HSS do faktury rustykalnej wąskiej	155,50 191,27	484518
 Nóż spiralny HS 82 RG do głowicy nożowej HK 82 RG, wersja HSS do faktury rustykalnej szerokiej	155,50 191,27	484519
 Nóż spiralny HS 82 RW do głowicy nożowej HK 82 RW, wersja HSS do faktury rustykalnej typu „fala”	155,50 191,27	485332

* Niezobowiązujące zalecenie cenowe producenta. Ceny u Dystrybutora mogą być inne.
Cena netto | Cena brutto

11 Naklejanie obrzeży





260 Okleiniarka krawędzi CONTURO



262 Urządzenie do odcinania



263 Stół wielofunkcyjny



263 Płyta adaptera



Ograniczone nagrzewanie
Bezpieczna praca dzięki niskiej temperaturze nagrzewania obudowy urządzenia.



Unikalny system nabołów z klejem
Wydajna, prosta i czysta praca oraz szybka zmiana kolorów dzięki unikalnemu systemowi patronów z klejem. Topienie kleju w ilości dostosowanej do potrzeb. Brak ryzyka przegrzania, przebarwienia lub utraty jakości kleju.



Jeszcze więcej obszarów zastosowania

Cztery różne kolory kleju (biały, naturalny, brązowy i czarny) zapewniają doskonałą jakość spoin w przypadku wszystkich dekorów. Przy użyciu nowego kleju poliuretanowego można teraz również kleić bez problemu elementy narażone na wilgoć i wysoką temperaturę, np. meble kuchenne i łazienkowe.



Zawsze gotowa do pracy

System czystych dyszy bez konieczności czyszczenia. Zamknięty system, zapobiegający niepożądanemu wypływowi kleju.

Perfekcyjne wykończenie krawędzi. MFK 700 Basic.

Po oklejeniu należy usunąć frezarką wystające fragmenty obrzeża, wygładzić krawędź, wykończyć narożniki i w razie potrzeby wypolerować krawędź na wysoki połysk. Frezarka do krawędzi MFK 700 Basic ze sprężynowym hamulcem łożyska kulkowego i mechanizmem odrzucania wiórów sprawdza się szczególnie w przypadku obróbki wrażliwych krawędzi bez pozostawiania smug.





Więcej informacji znajduje się na stronie 218

11 Naklejanie obrzeży



Dane techniczne	KA 65
Pobór mocy (W)	1.200
Wysokość obrzeża (mm)	18 – 65
Grubość obrzeża (mm)	0,5 – 3
Promień wewnętrzny (mm)	> 50
Czas nagrzewania (min)	8
Temperatura topnienia (°C)	100 – 210
Prędkość posuwu (m/min)	2/4
Klasa zabezpieczenia	I
Ciężar (kg)	8,4

Zakres dostawy	Cena w PLN*	Nr zamów.
KA 65 Wszystkie warianty: stół prowadzący, 4 x klej, kolor naturalny, Systainer SYS3 M 337		
 KA 65-Plus	11.707,00 14.399,61	576574
 KA 65-Set pojemnik na obrzeża, 20 x arkusze ściernie StickFix Granat 80 x 133 P320, rolka dodatkowa, klocek szlifierski HSK 80x133 H, urządzenie do odcinania, nóż wygładzający, stopka ślizgowa z 3 nakładkami filcowymi, fitc, okładziny ściernie z włókny StickFix S 800, mleczko polerskie MPA 5010 OR	13.725,00 16.881,75	576580

Urządzenie do odcinania KP 65/2

Łatwe, niewymagające dużego wysiłku odcinanie nadmiaru, również grubszych obrzeży, dzięki ergonomicznemu uchwytowi i opatentowanej regulacji mimośrodowej.



Dane techniczne	KP 65/2
Wysokość odcinania (mm)	65
Grubość odcinania (mm)	2

Zakres dostawy	Cena w PLN*	Nr zamów.
KP 65/2	761,30 936,40	499896



Dokładne cięcie

Urządzenie do odcinania obrzeża umożliwia równomierne cięcie przy prawej i lewej krawędzi płyty z zachowaniem dobrej widoczności elementu obrabianego. Funkcja stop (dla okrągłego stołu) oraz przycinania przy krawędzi płyt (cięcie końcowe) w jednym urządzeniu.

Stół wielofunkcyjny MFT/3 CONTURO

Praca stacjonarna jest bardzo praktyczna szczególnie w przypadku wąskich i małych elementów, których zamocowanie jest skomplikowane. Krawędź jest przykładana w standardowy sposób do narzędzia, a równomiernie dociskany element jest prowadzony wzdłuż wałka dociskowego.



Dane techniczne	MFT/3 CONTURO
Wymiary stołu (mm)	1.157 x 773
Wysokość robocza (mm)	900
Odchylenie okleiniarki do krawędzi (°)	47
Ciężar (kg)	29

Zakres dostawy	Cena w PLN*	Nr zamów.
MFT/3 Conturo-AP płyta adaptera AP-KA 65, poprzeczka QT-MFT/3	4.225,60 5.197,49	500869



CONTURO jako maszyna stacjonarna

Umożliwia to nie tylko naklejanie obrzeży na kątach prostych lub zaokrągleniach, lecz również na skośnych krawędziach o kątach 90°- 45°.

Płyta adaptera AP-KA 65

Do stacjonarnego stosowania okleiniarki przy małych seriach, prostych krawędziach, elementach kształtowanych dowolnie i przy oklejaniu krawędzi pod kątem 0 – 47°. Montaż płyty adaptera można wykonać na zbudowanej własnoręcznie podporze lub na przeznaczony do tego płycie perforowanej MFT.



Dane techniczne	AP-KA 65
Wymiary długość x szerokość (mm)	254 x 420
Min. wysokość montażowa (mm)	150
Zasięg działania (°)	0 – 47

Zakres dostawy	Cena w PLN*	Nr zamów.
AP-KA 65 płyta montażowa do CONTURO KA 65 w komplecie z 15 prowadnicami ślizgowymi, rolka dodatkowa	1.630,30 2.005,27	500175



Horyzontalna praca przy ukośnych krawędziach

Umożliwia przechylenie maszyny (0 – 47°) na stole, a tym samym poziome ułożenie elementu obrabianego przy oklejaniu krawędzi. Dodatkowo prowadnice ślizgowe zapewniają wygodne i bezpieczne prowadzenie także dużych elementów.









* Niezobowiązujące zalecenie cenowe producenta. Ceny u Dystrybutora mogą być inne.

Cena netto | Cena brutto

Wartości dotyczące wibracji oraz emisji można znaleźć w instrukcjach obsługi pod adresem www.festool.pl/wibracja

11 Naklejanie obrzeży

Wyposażenie	Cena w PLN*	Nr zamów.
 <p>Rolka dodatkowa ZR-KA 65 do KA 65, do naklejania obrzeży na wąskich promieniach i formatkach, zapewnia drugi punkt docisku podczas naklejania obrzeża i silniejszy docisk obrzeża do materiału płyty, wysokość krawężka 65 mm</p>	<p>302,30 371,83</p>	499480
 <p>Stopka ślizgowa LAS-STF-KA 65 do KA 65, zabezpiecza przed zadrapaniem delikatnych powierzchni o wysokim połysku, 4 x śruby mocujące, 3 x filce</p>	<p>145,90 179,46</p>	499892
 <p>Filc wymienny EF-LAS-STF-KA 65 10x do KA 65, zabezpiecza przed zadrapaniem delikatnych powierzchni o wysokim połysku, zawartość opakowania 10 szt.</p>	<p>124,20 152,77</p>	499893
 <p>Pojemnik na obrzeża KSP-KA 65 do KA 65, do bezpiecznego doprowadzania delikatnych i cienkich obrzeży do okleiniarki krawędzi KA 65, bezpieczne doprowadzenie również długich obrzeży, bez uszkodzeń i zanieczyszczeń, Możliwa długość obrzeża do 8 m (przy grubości krawędzi 2 mm), maks. wysokość obrzeża 45 mm, maks. grubość obrzeża 2 mm</p>	<p>253,00 311,19</p>	499479
 <p>Kłoczek szlifierski HSK 80x133 H twardy, do mocowania arkuszy ściernych StickFix 80 x 133 mm</p>	<p>113,70 139,85</p>	495967
<p>Vlies</p>  <p>Arkusze ścierne z włókny STF 80x130 SF 800 VL/5 do RTS 400, RTSC 400, RS 400, RS 4, LS 130, HSK-A 80 x 130, HSK 80 x 133, wymiary 80 x 130 mm, ziarnistość 800, zawartość opakowania 5 szt.</p> <p>80 x 130 mm</p>	<p>43,70 53,75</p>	483582
<p>Arkusze ścierne Wszystkie warianty: do RTS 400, RTSC 400, RS 400, RS 4, LS 130, wymiary 80 x 133 mm, zawartość opakowania 100 szt.</p>		
<p>STF 80x133 P220 GR/100 ziarnistość P220</p>	<p>229,10 281,79</p>	497123
<p>STF 80x133 P240 GR/100 ziarnistość P240</p>	<p>229,10 281,79</p>	497124
<p>STF 80x133 P280 GR/100 ziarnistość P280</p>	<p>220,30 270,97</p>	497204
<p>STF 80x133 P320 GR/100 ziarnistość P320</p>	<p>229,10 281,79</p>	497125
 <p>Mleczko polerskie MPA 5010 OR/0,5L 1-etapowe mleczko polerskie, bez silikonu, na bazie wody, doskonałe w połączeniu z futerkiem jagnięcym lub gąbką (POMARAŃCZOWA), zawartość butli 500 ml</p>	<p>148,60 182,78</p>	202048
 <p>Filc PF-STF 80x133 STF H/5 do kłocka szlifierskiego HSK 80 x 133, w połączeniu z mleczkiem polerskim MPA 5010, do polerowania krawędzi na wysoki połysk, zawartość opakowania 5 szt., wymiary długość x szerokość 80 x 133 mm</p>	<p>75,50 92,87</p>	499894
 <p>Płyta perforowana LP-KA65 MFT/3 do KA 65, w połączeniu z płytą adaptera AP-KA 65 umożliwia pochylenie maszyny (0 – 47°) na stole, a tym samym poziome ułożenie obrabianego przedmiotu – co zapewnia wygodne i bezpieczne prowadzenie także dużych elementów, wymiary długość x szerokość 1.102 x 718 mm</p>	<p>703,40 865,18</p>	500366
 <p>Płytką ślizgowa GP-MFT/3 KA65 15x do KA 65, wymienne lub uzupełniające płytki ślizgowe do stacjonarnego zastosowania okleiniarki krawędzi z płytą adaptacyjną AP-KA 65 w MFT (z płytą perforowaną KA 65; nr zamówienia 500366) lub przy okleiniarce zamontowanej na własnym stole roboczym, zawartość opakowania 15 szt., wymiary (dł. x szer. x wys.) 255 x 31 x 6 mm</p>	<p>127,00 156,21</p>	500367

Wypożyczenie	Cena w PLN*	Nr zamów.
 <p>Klej EVA, kolor naturalny EVA nat 48x-KA 65 do KA 65, klej EVA – kolor naturalny odpowiedni do wszystkich dekorów, klej uniwersalny EVA o bardzo wysokiej temperaturze topnienia, wysoka temperatura topnienia ok. 90°C, dlatego nadaje się do stosowania w obiektach o wyższej odporności termicznej -10°C – +75°C, baza chemiczna: klej, żywica, średnica patronu kleju 63 mm, wysokość sztyftu kleju 26 mm, temperatura obróbki 190°C, odporność na wilgoć zgodnie z D1, zawartość opakowania 48 szt.</p>	<p>525,80 646,73</p>	<p>499812</p>
 <p>Klej EVA, biały EVA wht 48x-KA 65 do KA 65, klej EVA – idealna jakość spoin w przypadku białych dekorów, klej uniwersalny EVA o bardzo wysokiej temperaturze topnienia, wysoka temperatura topnienia ok. 90°C, dlatego nadaje się do stosowania w obiektach o wyższej odporności termicznej -10°C – +75°C, baza chemiczna: klej, żywica, średnica patronu kleju 63 mm, wysokość sztyftu kleju 26 mm, temperatura obróbki 190°C, odporność na wilgoć zgodnie z D1, zawartość opakowania 48 szt.</p>	<p>525,80 646,73</p>	<p>499813</p>
 <p>Klej EVA, brązowy EVA brn 48x-KA 65 do KA 65, klej EVA – idealna jakość spoin w przypadku brązowych dekorów, klej uniwersalny EVA o bardzo wysokiej temperaturze topnienia, wysoka temperatura topnienia ok. 90°C, dlatego nadaje się do stosowania w obiektach o wyższej odporności termicznej -10°C – +75°C, baza chemiczna: klej, żywica, średnica patronu kleju 63 mm, wysokość sztyftu kleju 26 mm, temperatura obróbki 190°C, odporność na wilgoć zgodnie z D1, zawartość opakowania 48 szt.</p>	<p>525,80 646,73</p>	<p>200059</p>
 <p>Klej EVA, czarny EVA blk 48x-KA 65 do KA 65, klej EVA – idealna jakość spoin w przypadku czarnych dekorów, klej uniwersalny EVA o bardzo wysokiej temperaturze topnienia, wysoka temperatura topnienia ok. 90°C, dlatego nadaje się do stosowania w obiektach o wyższej odporności termicznej -10°C – +75°C, baza chemiczna: klej, żywica, średnica patronu kleju 63 mm, wysokość sztyftu kleju 26 mm, temperatura obróbki 190°C, odporność na wilgoć zgodnie z D1, zawartość opakowania 48 szt.</p>	<p>525,80 646,73</p>	<p>200060</p>
 <p>Klej poliuretanowy naturalny PU nat 4x-KA 65 do KA 65, Uwaga: po wykonaniu prac do czyszczenia urządzenia użyć środka do płukania (środek do płukania PU spm 4x-KA 65, nr art. 200062), okres przechowywania maksymalnie 12 miesięcy, Klej ma wysoką wytrzymałość początkową, nadzwyczajną elastyczność w niskich temperaturach, jak również dobrą odporność na działanie rozpuszczalników, kolor naturalny, klej PU w szczelnych puszkach po 200 g, baza chemiczna: klej poliuretanowy, Uwaga! Oferowany tutaj klej poliuretanowy zawiera „o-(p-izocyjanianobenzyl) fenyloizocyjanian; difenylometan-2,4 -diizocyjanian”, dlatego jest oznaczony zwrotem R40 „Ograniczone dowody działania rakotwórczego”. Ze względu na niemieckie rozporządzenie w sprawie zakazu stosowania chemikaliów (ChemVerbotsV) jesteśmy zobowiązani do poinformowania użytkowników o substancjach niebezpiecznych zawartych w naszym kleju poliuretanowym N° 200056. Dokonując jego zakupu, nabywca potwierdza, że jest pełnoletni, że prawidłowo stosuje klej poliuretanowy i chroni skórę, oczy i błony śluzowe przed bezpośrednim kontaktem z nim, np. za pomocą okularów ochronnych, maski chroniącej drogi oddechowe, rękawic jednorazowych. Posiadamy przeszkolenie oraz certyfikat zgodny z § 5 rozporządzenia ChemVerbotsV, średnica patronu kleju 63 mm, wysokość sztyftu kleju 42 mm, temperatura obróbki 140°C, odporny na temperatury -40°C – +140° C, zakres mięknięcia 90°C, odporność na wilgoć zgodnie z D3/D4, zawartość opakowania 4 szt., ciężar 0,8 kg</p>	<p>288,90 355,35</p>	<p>200056</p>
 <p>Płyn do mycia PU spm 4x-KA 65 do KA 65, wkład do płukania do okleiniarki krawędzi CONTURO KA 65 po zastosowaniu kleju PU naturalny, PU nat 4x-KA 65, niezbędne zastosowanie po użyciu kleju PU, w celu uniemożliwienia reakcji chemicznej kleju PU z urządzeniem, okres przechowywania maksymalnie 12 miesięcy, pakowany w puszkę po 140 g, ciężar 0,56 kg, zawartość opakowania 4 szt.</p>	<p>235,60 289,79</p>	<p>200062</p>
 <p>Nóż wygładzający ZK HW 45/45 usuwanie pozostałości po frezowaniu krawędzi [z tworzywa sztucznego] bez uszkodzenia powierzchni obrabianego przedmiotu, wygładzanie zadziórów powstałych podczas frezowania [promienie R1; R1,5 i R2 mm], wymiary 45 x 45 mm, wymiary (dł. x szer. x wys.) 45 x 45 x 1,2 mm, promień 1/1,5/2 mm</p>	<p>263,60 324,23</p>	<p>499749</p>
 <p>Zestaw do obróbki krawędzi KB-KA 65 SYS3 do KA 65, pojemnik na obrzeża, 20 x arkusze ściernie StickFix Granat 80 x 133 P320, rolka dodatkowa, klocek szlifierski HSK 80x133 H, urządzenie do odcinania, nóż wygładzający, stopka ślizgowa z 3 nakładkami filcowymi, filc, okładziny ściernie z włókny StickFix S 800, mleczko polerskie MPA 5010 OR, Systainer SYS3 M 337</p>	<p>2.017,10 2.481,03</p>	<p>576834</p>

* Niezobowiązujące zalecenie cenowe producenta. Ceny u Dystrybutora mogą być inne.
Cena netto | Cena brutto

12 Mieszanie



Zabierz gniazdko ze sobą.
Nowy SYS-PowerStation.
Więcej informacji znajduje się
na stronie 312.



268 Mieszarki
MX 1000, MX 1200



270 Mieszarki
MX 1200/2, MX 1600/2



271 Mieszarka
MX 1600/2 DUO



273 Odsysanie dla mieszarek

Trwałe. Ergonomiczne. Z perfekcyjnym odsysaniem. Mieszarki Festool.

Gęste obłoki pyłu podczas mieszania to już przeszłość. Mieszarki MX z zamocowaną na krawędzi wiadra ssawką MX-A umożliwiają mieszanie każdego materiału bez unoszącego się pyłu. Ucieszą się nie tylko Twoje płuca, ale również plecy. Dzięki elastycznej regulacji wysokości ErgoFix pracujesz w pozycji wyprostowanej i przyjaznej dla kręgosłupa. Mocne silniki w połączeniu z wytrzymałą przekładnią zapewniają maksymalną siłę mieszania i długą żywotność. I jeszcze jedna zaleta – po zakończeniu mieszania plac budowy jest czysty.



Mieszarka MX 1000

Uniwersalna 1-biegowa mieszarka
o mocy 1020 W do mieszania
materiałów do 40 l.



Mieszarka MX 1200

Jeden bieg i moc 1200 W do
mieszania materiałów do 60 l.



Ergonomicznie – mieszanie w pozycji wyprostowanej

Opatentowana technologia ErgoFix pozwala w łatwy i wygodny sposób dopasować mieszarkę indywidualnie do wzrostu. Wpływa to na zachowanie właściwej postawy oraz sprawia, że praca staje się lżejsza.



Niezwykłe wytrzymała konstrukcja

Silne zanieczyszczenie, mocne uderzenia – dzięki trwałemu silnikowi, ostrońce przetłaczniaka i gumowym nakładkom na krawędzie, mieszarki wytrzymują największe obciążenia.

Skuteczne odsysanie już w momencie wsypywania

Ssawkę MX-A mocuje się łatwo na krawędzi wiadra. Sprawia ona, że pył znika w odkurzaczu już podczas wsypywania materiału. Również w trakcie mieszania nie trzeba się zmagać z gęstymi chmurami pyłu. A po zakończeniu pracy plac budowy jest czysty i nie wymaga dodatkowego sprzątania.



Praca bez pyłu zaczyna się od mieszania. Ssawka MX-A



Brak pyłu podczas wsypywania i mieszania materiałów sypkich – wystarczy zamontować na krawędzi wiadra ssawkę MX-A. Dzięki temu pył trafia do odkurzacza, a nie do płuc. Dla czystego otoczenia pracy bez konieczności dodatkowego sprzątania.

Dostępne również jako wyposażenie bez mieszarki:
więcej informacji na stronie 273



Wyjątkowo wytrzymałe, do zastosowania w trudnych warunkach na placu budowy.

Mocne mieszarki do dużych ilości materiałów.

Silne zanieczyszczenie, mocne uderzenia – mieszarki MX 1200/2 i MX 1600/2 wytrzymują największe obciążenia. Jeszcze mocniejsze silniki i 2-biegowa przekładnia o wysokim momencie obrotowym są idealne do trudnych materiałów. Pierwszy bieg służy do mieszania gęstych i ciężkich materiałów, a drugi do szybkiego mieszania materiałów lekkich i płynnych.



Mieszarka MX 1200/2

2-biegowa mieszarka o mocy 1200 W i wysokim momencie obrotowym do mieszania materiałów do 70 l.

Mieszarka MX 1600/2

Nasza najsilniejsza 2-biegowa mieszarka o mocy 1500 W do mieszania materiałów do 90 l.



Wszystko pod kontrolą

Stalowe, pokryte gumą uchwyty zapewniają maksymalną wytrzymałość i komfortowe oraz łatwe prowadzenie maszyny.

Szybciej. Łżej. Intensywniej.

Mieszarka dwuwrzecionowa.

Do 50% szybsze mieszanie materiału, dzięki dwóm przeciwnie obracającym się i uzupełniającym mieszadłom. Doskonałe wyniki przy znacznie mniejszym nakładzie siły.

Mieszarka **MX 1600/2 DUO**

2-biegowa mieszarka DUO o mocy 1500 W umożliwia dokładne wymieszanie nawet gęstego materiału o wielu komponentach, do objętości 90 l.

Lżejsza praca

Praca z DUO jeszcze bardziej oszczędza siły. Przeciwbieżne mieszadła znoszą wzajemnie moment obrotowy. Narzędzie prowadzi się przez materiał praktycznie bez odczuwania momentu obrotowego.

Błyskawicznie bez użycia narzędzi

System szybkiego mocowania FastFix umożliwia beznarzędziową i szybką wymianę mieszadła, łatwe czyszczenie i transport niezajmujący dużo miejsca.



12 Mieszanie



Dane techniczne	MX 1000	MX 1200	MX 1200/2	MX 1600/2	MX 1600/2 DUO
Pobór mocy (W)	1.020	1.200	1.200	1.500	1.500
Biegi	1	1	2	2	2
Prędkość obrotowa na biegu jałowym 1./2. bieg (min ⁻¹)	360 – 630/–	360 – 630/–	150 – 360/320 – 780	150 – 300/320 – 650	100 – 250/130 – 350
Uchwyt narzędziowy	M14/ErgoFix	M14/ErgoFix	M14/ErgoFix	M14/ErgoFix	FastFix
Średnica szyjki mocującej (mm)	57	57	57	57	57
Maks. średnica mieszadła (mm)	120	140	140	160	140
Mieszana ilość (l)	40	60	70	90	90
Ciężar (kg)	4,6	4,6	6,3	6,7	8,1



Mieszadło tukowe RS



Mieszadło spiralne HS3L z 3 spiralami lewoskrętnymi



Mieszadło specjalne CS



Mieszadło spiralne HS2 z 2 spiralami



Mieszadło spiralne HS3R z 3 spiralami prawoskrętnymi



Baza wyjściowa: substancje ciekłe
Wynik mieszania: substancje ciekłe

	Mieszadło tukowe RS	Mieszadło spiralne HS3L z 3 spiralami lewoskrętnymi	Mieszadło specjalne CS	Mieszadło spiralne HS2 z 2 spiralami	Mieszadło spiralne HS3R z 3 spiralami prawoskrętnymi
Farby	●	●			
Farby dyspersyjne	○	●			
Kleje	●	○			
Lakiery, lazury	●	○			
Żywice epoksydowe	○	○	●		







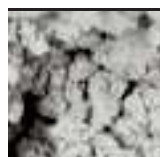

Baza wyjściowa: substancje sproszkowane i płynne
Wynik mieszania: substancje płynne

Masy szpachlowe			●	●	○
Zaprawy klejowe			○	●	○
Masy wyrównawcze			●	○	
Masy uszczelniające			●	●	○
Bitumen			○		○









Baza wyjściowa: substancje sproszkowane i płynne
Wynik mieszania: materiały kompaktowe

Tynki gotowe				○	○
Tynki		○		●	●
Kleje do płytek				●	○
Zaprawy do spoin				●	●
Zaprawy				●	●
Żywice epoksydowe z wypełniaczem kwarcowym				○	●
Beton, jastrych				○	●

Zakres dostawy		Cena w PLN*	Nr zamów.
MX 1000	Wszystkie warianty: adapter ErgoFix, klucz dwustronny płaski, ssawka MX – A		
	MX 1000 RE EF HS2 mieszadło HS 2 120x600 M14	1.196,00 1.471,08	575806
	MX 1000 RE EF HS3R mieszadło HS 3 120x600 R M14	1.196,00 1.471,08	575807
MX 1200	Wszystkie warianty: adapter ErgoFix, klucz dwustronny płaski, ssawka MX – A		
	MX 1200 RE EF HS2 mieszadło HS 2 140x600 M14	1.666,00 2.049,18	575813
	MX 1200 RE EF HS3R mieszadło HS 3 140x600 R M14	1.666,00 2.049,18	576743
MX 1200/2			
	MX 1200/2 RE EF HS3R mieszadło HS 3 140x600 R M14, adapter ErgoFix, klucz dwustronny płaski, ssawka MX – A	2.038,00 2.506,74	575815
MX 1600/2			
	MX 1600/2 RE EF HS3R mieszadło HS 3 160x600 R M14, adapter ErgoFix, klucz dwustronny płaski, ssawka MX – A	2.300,00 2.829,00	575818
MX 1600/2 DUO			
	MX 1600/2 REQ DUO DOUBLE 1 para mieszadeł, HS 3 Double 140x600, ssawka MX – A	3.170,00 3.899,10	575822
Wyposażenie		Cena w PLN*	Nr zamów.
Odsysanie			
	Ssawka MX – A do wszystkich mieszarek MX i odkurzaczy mobilnych CT/CTL/CTM, do pracy bez pyłu przy użyciu mieszarek, przyłącze do odsysania pyłu Ø 36 / 27 mm	231,40 284,62	576759
Adapter ErgoFix			
	Adapter AD-EF-M14/80 ErgoFix z gwintem M14, do mocowania mieszadeł Festool M14 w mieszarkach ErgoFix, skok 80 mm	71,80 88,31	769091

12 Mieszanie

Mieszadła		Cena w PLN*	Nr zamów.
Mieszadła łukowe			
do materiałów rzadkich; farb do ścian i farb dyspersyjnych, klejów, mas zalewowych, lakierów, bitumenu, szlamów			
	Mieszadło łukowe RS 2 120x600 M14 do MX 1000, MX 1000/2, MXP 800, MXP 1000, MXP 1002, ilość materiału 20 – 40 kg, średnica 120 mm, długość 600 mm	110,40 135,79	769021
Mieszadło spiralne			
do materiałów rzadkich, tynków gipsowych, farb dyspersyjnych, lakierów, farb do ścian, mas zalewowych			
	Mieszadło spiralne Wszystkie warianty: długość 600 mm		
	HS 3 120x600 L M14 do MX 1000, MX 1000/2, MXP 800, MXP 1000, MXP 1002, ilość materiału 15 – 25 kg, średnica 120 mm	167,00 205,41	767921
	HS 3 140x600 L M14 do MX 1200, MX 1200/2, MXP 1200, MXP 1202, ilość materiału 25 – 40 kg, średnica 140 mm	186,80 229,76	768138
	HS 3 160x600 L M14 do MX 1600/2, MXP 1602, ilość materiału 30 – 60 kg, średnica 160 mm	213,50 262,61	768709
Mieszadło specjalne CS			
do mas wypełniających i szpachlowych, uszczelnaczy, klejów, do mieszania bez inkluzji powietrza (bez pęcherzyków)			
	Mieszadło specjalne Wszystkie warianty: długość 600 mm		
	CS 120x600 M14 do MX 1000, MX 1000/2, MXP 800, MXP 1000, MXP 1002, ilość materiału 10 – 15 kg, średnica 120 mm	144,00 177,12	769118
	CS 140x600 M14 do MX 1200, MX 1200/2, MXP 1200, MXP 1202, ilość materiału 20 – 40 kg, średnica 140 mm	162,40 199,75	769117

Mieszadła		Cena w PLN*	Nr zamów.
Mieszadło spiralne			
do materiałów ciągliwych, klejów do płytek, fug, zaprawy klejowej, gotowych tynków, jastrychu, masy szpachlowej, wypełniaczy			
	Mieszadło spiralne Wszystkie warianty: długość 600 mm		
	HS 2 120x600 M14 do MX 1000, MX 1000/2, MXP 800, MXP 1000, MXP 1002, ilość materiału 15 – 20 kg, średnica 120 mm	129,30 159,04	769030
	HS 2 140x600 M14 do MX 1200, MX 1200/2, MXP 1200, MXP 1202, ilość materiału 20 – 40 kg, średnica 140 mm	139,40 171,46	769031
	HS 2 160x600 M14 do MX 1600/2, MXP 1602, ilość materiału 30 – 60 kg, średnica 160 mm	194,20 238,87	769032
Mieszadła spiralne HS 3 R z pierścieniem			
do ciężkich materiałów mieszanych o dużej lepkości, zaprawy, betonu, cementu i tynku wapiennego, zapraw do płytek, jastrychu, żywic epoksydowych z wypełniaczem kwarcowym, bitumenu, powłok gruboziarnistych			
	Mieszadło spiralne Wszystkie warianty: długość 600 mm		
	HS 3 120x600 R M14 do MX 1000, MX 1000/2, MXP 800, MXP 1000, MXP 1002, ilość materiału 15 – 25 kg, średnica 120 mm	167,00 205,41	767887
	HS 3 140x600 R M14 do MX 1200, MX 1200/2, MXP 1200, MXP 1202, ilość materiału 25 – 40 kg, średnica 140 mm	186,80 229,76	768708
	HS 3 160x600 R M14 do MX 1600/2, MXP 1602, ilość materiału 30 – 60 kg, średnica 160 mm	213,50 262,61	768710
Mieszadło do MX 1600/2 EQ DUO			
	Mieszadło HS 3 COMBI 140x600 FF do MX 1600/2 DUO, MXP 1602 DUO, do mieszanek płynnych i ciągliwych, dolna część kosza mieszającego wciąga materiał z dna mieszalnika do góry; górna część kosza mieszającego tłoczy materiał w dół, ilość materiału 30 – 60 kg, średnica 140 mm, długość 600 mm	682,70 839,72	768092
		Mieszadło HS 3 DOUBLE 140x600 FF do MX 1600/2 DUO, MXP 1602 DUO, do ciężkich mieszanek o dużej lepkości, dwa mieszadła, każde z trzema ramionami, pracują przeciwbieżnie. Materiał jest wydajnie przeczyszwany, ilość materiału 30 – 60 kg, średnica 140 mm, długość 600 mm	682,70 839,72

13 Renowacja

Zabierz gniazdko ze sobą.
Nowy SYS-PowerStation.
Więcej informacji znajduje się
na stronie 312.





278 Szlifierki z osprzętem
diamentowym RENOFIX



280 Frezarki do renowacji
RENOFIX



283 Perforator tapet

Szlifowanie podłogi aż do ściany – ochrona zdrowia dla Ciebie, czystość dla klienta. Szlifierka z osprzętem diamentowym.





Prędkość obrotowa RG 130 jest optymalna do narzędzi z osprzętem diamentowym i umożliwia szybkie usuwanie betonu, jastychu oraz powłok z twardego podłoża.



Szlifierki do renowacji RENOFIX RG 130

Szybki postęp pracy dzięki silnikowi o mocy 1 600 W.

Dane techniczne	RG 130	Zakres dostawy	Cena w PLN*	Nr zamów.	
Pobór mocy (W)	1.600	Wszystkie warianty: stół prowadzący, zestaw kotnierza mocującego, klucz czotowy KF-AG, pasek z rzepem KV-215 (opakowanie 5 sztuk), Systainer³ SYS3 L 237			
Prędkość obrotowa na biegu jałowym (min ⁻¹)	3.000 – 7.700				
Średnica narzędzia Ø (mm)	130		RG 130 E-Plus	3.225,00 3.966,75	576393
Uchwyt narzędziowy	D25/M14		RG 130 E-Set DIA HD tarcza diamentowa DIA HARD-D130	4.197,00 5.162,31	576395
Przyłącze do odsysania pyłu Ø (mm)	36		RG 130 E-Set DIA ABR tarcza diamentowa DIA ABRASIVE-D130	4.197,00 5.162,31	576396
Ciężar (kg)	3,8		RG 130 E-Set DIA TH tarcza diamentowa DIA THERMO-D130	4.520,00 5.559,60	576399

Wyposażenie		Cena w PLN*	Nr zamów.
	Stół prowadzący GT-RG 130 do RG 130, RGP 130, umożliwia ustawienie funkcji usuwania obrabianego materiału w określonych warstwach	172,50 212,18	769080
	Wieniec szczotkowy BC-RG 130 do RG 130, RGP 130, wymienny zestaw szczotek pierścieniowych	116,40 143,17	769110
	Nakrętka mocująca UF-DSC/DSG-AG M14 do tarcz Ø 115 – 230 mm, do DSC-AG 125/230 (produkowanych od 03/2015) i RG 130 (produkowanych od 03/2015), nakrętka mocująca, do mocowania tarczy tnącej, system mocowania M14	40,50 49,82	200241
	Klucz czotowy KF-AG do DSC-AGC 18 FH, DSC-AG 125/230, RG 130, do nakrętki mocującej	33,20 40,84	769040



Mniej pyłu, dla zdrowia Twojego i Twoich klientów.

Szlifierka z osprzętem diamentowym RENOFIX RG 130 w połączeniu z odkurzaczem mobilnym CTM 36 AC RENOFIX i separatorem CT-VA zapewnia doskonałe wyniki odsysania i bezpyłową pracę. Twój klient będzie zachwyceni czystym otoczeniem w miejscu pracy.

Szlifowanie podłogi aż do ściany

Składany segment szczotkowy umożliwia usuwanie pozostałości kleju do płytek i parkietu bezpośrednio przy ścianie. Dzięki cofnięciu krążka diamentowego o 0,5 mm unika się uszkodzenia ścian.



Optymalne prowadzenie – precyzyjny ścier

Stół prowadzący umożliwia bezpieczne prowadzenie szlifierki z osprzętem diamentowym. Ponadto wysokość usuwania może być elastycznie regulowana tak, aby usuwane było tylko tyle materiału, ile chcemy.



Bardzo wysoki ścier

Szlifierka z osprzętem diamentowym RENOFIX RG 130 zapewnia silny ścier i perfekcyjne przygotowanie powierzchni, co stanowi gwarancję idealnych wyników.

Wymienne tarcze diamentowe. Zawsze odpowiednie do materiału.

Beton, jastyrych, farba, klej czy inne powłoki – tarcze diamentowe DIA HARD, ABRASIVE, STONE, THERMO i UNI świetnie dadzą sobie radę. Do ich wymiany wystarczy kilka ruchów.

Więcej informacji znajduje się na stronie 282



Optymalne rozwiązanie do usuwania materiałów przy renowacji i modernizacji.

Frezarki do renowacji RENOFIX.

Szybsza praca dzięki wydajnej elektronice i stałej prędkości obrotowej. Szeroki asortyment wyposażenia frezarek do renowacji RENOFIX pozwala na usuwanie zarówno twardych, jak i miękkich materiałów.

Frezarka do renowacji **RENOFIX RG 80**

Jedna do wszystkiego. Frezarka do renowacji RENOFIX RG 80 to multitalent do małych i średnich powierzchni.

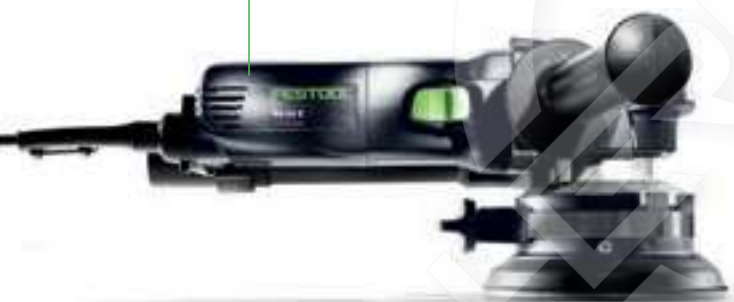

Frezarka do renowacji **RENOFIX RG 150**

Dzięki średnicy narzędzia 150 mm oraz szerokiej gamie wyposażenia, frezarka do renowacji RG 150 gwarantuje szybki postęp prac na dużych powierzchniach.









Dane techniczne	RG 80	RG 150
Pobór mocy (W)	1.100	1.600
Prędkość obrotowa na biegu jałowym (min ⁻¹)	2.000 – 5.900	1.000 – 2.200
Średnica narzędzia Ø (mm)	80	150
Uchwyt narzędziowy	2 x M5	D14/M8
Przyłącze do odsysania pyłu Ø (mm)	36	36
Ciężar (kg)	3,5	6,2







Praca dostosowana do materiału
Dla dokładnej pracy bez pyłu na porowatych powierzchniach decydująca jest prędkość obrotowa dostosowana do materiału. Dlatego frezarki do renowacji RENOFIX są wyposażone w elektroniczną regulację prędkości obrotowej.



















Kompaktowa, poręczna i ergonomiczna
Wąska obudowa silnika, dodatkowy uchwyt, osłona nad obudową przekładni i stabilna rura odsysająca frezarki RG 80 zapewniają wygodną obsługę w każdej sytuacji roboczej.











Zakres dostawy	Cena w PLN*	Nr zamów.
RG 80 Wszystkie warianty: osłona ssąca, uchwyt dodatkowy VIBRASTOP, klucz imbusowy 4, Systainer SYS 3 TL		
 RG 80 E-Plus	3.036,00 3.734,28	768016
 RG 80 E-Set SZ głowica narzędziowa SZ-RG 80	3.750,00 4.612,50	768966
RG 150 Wszystkie warianty: ściągacz, klucz nasadowy SW 10/13, Systainer SYS 5 TL		
 RG 150 E-Plus	4.334,00 5.330,82	768019
 RG 150 E-Set SZ głowica SZ-RG 150	6.229,00 7.661,67	768984
 RG 150 E-Set DIA HD głowica DIA HARD-RG 150	6.511,00 8.008,53	768985
 RG 150 E-Set DIA ABR głowica narzędziowa DIA ABRASIVE-RG 150	6.511,00 8.008,53	768986

Wyposażenie	Cena w PLN*	Nr zamów.
 Prowadnica podłogowa BG-RG 150 do RG 150, RGP 150, do wygodnego prowadzenia RENOFIX RG 150 E na dużych podłożach	1.845,10 2.269,47	769109
 Balanser BR-RG 150 do RG 150, RGP 150, do bezpiecznego i lekkiego prowadzenia RENOFIX RG 150 E na ścianach, maks. obciąż. 8 kg, długość 2,5 m	1.052,50 1.294,58	769121
 Wieniec szczotkowy BC-RG 150 do RG 150, RGP 150, wymienny zestaw szczotek pierścieniowych	98,00 120,54	769123
 Główki frezujące od strony 282		

* Niezobowiązujące zalecenie cenowe producenta. Ceny u Dystrybutora mogą być inne.
Cena netto | Cena brutto

13 Renowacja

RG 130: tarcze diamentowe		Cena w PLN*	Nr zamów.
Tarcza diamentowa Wszystkie warianty: do RG 130, RGP 130, AGP 125, średnica 130 mm, Ø wew. 25/22,2 mm			
	DIA HARD-D130 PREMIUM do twardego starego betonu, żywic epoks. na twardym podłożu oraz powłok i farb na betonie, aktywna powierzchnia 3.000 mm ² , wysokość segmentu 7 mm	972,00 1.195,56	768017
	DIA ABRASIVE-D130 PREMIUM do materiałów o dużej zawartości piasku; jastrychu, świeżego betonu, kleju na jastrychu, piaskowca i betonu komórkowego, aktywna powierzchnia 3.460 mm ² , wysokość segmentu 7 mm	972,00 1.195,56	768018
	DIA STONE-D130 PREMIUM do bardzo twardej powierzchni i twardego betonu (twardszego niż B 35), aktywna powierzchnia 2.560 mm ² , wysokość segmentu 7 mm	972,00 1.195,56	769166
	DIA THERMO-D130 PREMIUM do usuwania materiałów termosprężystych, wysokość segmentu 3 mm	1.294,50 1.592,24	768023
	DIA PAINT-D130 PREMIUM do usuwania grubych warstw lakieru i farby z drewna, wysokość segmentu 2 mm	1.294,50 1.592,24	204176
	DIA HARD-D130-ST do twardego starego betonu, żywic epoks. na twardym podłożu oraz powłok i farb na betonie, aktywna powierzchnia 2.300 mm ² , wysokość segmentu 5 mm	487,60 599,75	499972
	DIA ABRASIVE-D130-ST do materiałów o dużej zawartości piasku; jastrychu, świeżego betonu, kleju na jastrychu, piaskowca i betonu komórkowego, aktywna powierzchnia 2.300 mm ² , wysokość segmentu 5 mm	487,60 599,75	499973
RG 80: głowice robocze, frezy pierścieniowe, tarcze szlifierskie			
Głowica narzędziowa Wszystkie warianty: do RG 80, RGP 80, średnica 80 mm			
	SZ-RG 80 do twardego tynku, do resztek kleju i tynku z żywicy syntetycznej, 12 frezów pierścieniowych z węglików spiekanych z zębem „szpiczastym”	714,00 878,22	767982
	FZ-RG 80 do tynku miękkiego i betonu świeżego, do resztek kleju i powłok ochronnych, 12 frezów pierścieniowych z węglików spiekanych z zębem „ptaskim”	714,00 878,22	769131
	HW COARSE-RG 80 do powłok elastycznych, kleju na miękkim tynku, tynku i wapna na konstrukcji drewnianej, grubych i starych warstw farby i do szorstkowania tworzyw sztucznych wzmocnionych włóknem szklanym, głowica z grubym nasypem z węglików spiekanych	633,90 779,70	769056
	DIA HARD-RG 80 do twardego starego betonu, żywic epoks. na twardym podłożu oraz powłok i farb na betonie, głowica z segmentami diamentowymi „hart”, aktywna powierzchnia 1.385 mm ² , wysokość segmentu 6 mm	1.055,30 1.298,02	767983
	DIA ABRASIVE-RG 80 do materiałów o dużej zawartości piasku; jastrychu, świeżego betonu, kleju na jastrychu, piaskowca i betonu komórkowego, głowica z segmentami diamentowymi „abrasiv”, aktywna powierzchnia 1.385 mm ² , wysokość segmentu 6 mm	1.055,30 1.298,02	767984
Tarcza diamentowa Wszystkie warianty: średnica 80 mm, aktywna powierzchnia 1.385 mm², wysokość segmentu 6 mm			
	DIA HARD-D80 tarcza zapasowa do głowicy narzędziowej DIA HARD-RG 80	818,80 1.007,12	769054
	DIA ABRASIVE-D80 tarcza zapasowa do głowicy narzędziowej DIA ABRASIVE-RG 80	818,80 1.007,12	769055
Wkładka do frezowania Wszystkie warianty: w skład zestawu wchodzi tarcza dystansowa oraz elementy mocujące			
	HW-SZ 12 12 frezów pierścieniowych z węglików spiekanych z zębem „szpiczastym”, wymienne frezy do SZ-RG 80	541,00 665,43	769132
	HW-FZ 12 12 frezów pierścieniowych z węglików spiekanych z zębem „ptaskim”, wymienne frezy do FZ-RG 80	541,00 665,43	769133

RG 150: głowice narzędziowe, frezy pierścieniowe, krażki ściernie		Cena w PLN*	Nr zamów.
Głowica narzędziowa Wszystkie warianty: do RG 150, RGP 150, średnica 150 mm			
	SZ-RG 150 do twardego tynku, do resztek kleju i tynku z żywicy syntetycznej, głowica z 35 frezami pierścieniowymi z węglików spiekanych z zębem „szpiczastym”	1.895,70 2.331,71	768020
	FZ-RG 150 do tynku miękkiego i betonu świeżego, do resztek kleju i powłok ochronnych, głowica z 35 frezami pierścieniowymi z węglików spiekanych z zębem „płatkim”	1.714,50 2.108,84	769105
	DIA HARD-RG 150 do twardego starego betonu, żywic epoksydowych, na twardym podłożu oraz powłok i farb na betonie, głowica z segmentami diamentowymi „hart”, aktywna powierzchnia 3.660 mm ² , wysokość segmentu 11 mm	2.177,70 2.678,57	768021
	DIA ABRASIVE-RG 150 do materiałów o dużej zawartości piasku; jastrychu, świeżego betonu, kleju na jastrychu, piaskowca i betonu komórkowego, głowica z segmentami diamentowymi „abrasiv”, aktywna powierzchnia 3.660 mm ² , wysokość segmentu 11 mm	2.177,70 2.678,57	768022
	DIA THERMO-RG 150 do materiałów termoplastycznych na betonie, jastrychu, itp., głowica z tarczą diamentową „thermo”, wysokość segmentu 3 mm	2.765,10 3.401,07	769083
Tarcza diamentowa Wszystkie warianty: średnica 150 mm			
	DIA HARD-D150 tarcza zapasowa do głowicy narzędziowej DIA HARD-D150, aktywna powierzchnia 3.660 mm ² , wysokość segmentu 11 mm	1.754,00 2.157,42	769069
	DIA ABRASIVE-D150 tarcza zapasowa do głowicy narzędziowej DIA ABRASIVE-D150, aktywna powierzchnia 3.660 mm ² , wysokość segmentu 11 mm	1.754,00 2.157,42	769070
	DIA THERMO-D150 tarcza zapasowa do głowicy narzędziowej DIA THERMO-D150, wysokość segmentu 3 mm	2.342,40 2.881,15	769085
Wkładka do frezowania Wszystkie warianty: kompletny zestaw z tulejami			
	HW-SZ 35 35 frezów pierścieniowych z węglików spiekanych z zębem „szpiczastym”, wymienne frezy do SZ-RG 150	1.308,70 1.609,70	769050
	HW-FZ 35 35 frezów pierścieniowych z węglików spiekanych z zębem „płatkim”, wymienne frezy do FZ-RG 150	1.116,00 1.372,68	769051

Perforator tapet TP 220

Całkowicie nowy mechanizm. Walce obracające się z różną prędkością powodują powstawanie lejokształtnych otworów, które umożliwiają optymalne wpyływanie wody pod tapetę.



Dane techniczne	TP 220
Długa rękojeść teleskopowa (mm)	900 – 1.300
Ogranicznik (mm)	3,5
Średnica walców (mm)	45
Wymiary (dł. x szer. x wys.) (mm)	168 x 224 x 52
Ciężar (kg)	1,5

Nie uszkadza podłoża

Regulacja głębokości wnikania ostrzy umożliwia dopasowanie wałki do każdego rodzaju tapety, co chroni ścianę przed uszkodzeniami.

Zakres dostawy	Cena w PLN*	Nr zamów.
TP 220 ostona zabezpieczająca, rękojeść teleskopowa	773,80 951,77	495747

Wyposażenie	Cena w PLN*	Nr zamów.
 Walce wymienne EW-TP 220 do TP 220, 2 x walce	204,70 251,78	496111

* Niezobowiązujące zalecenie cenowe producenta. Ceny u Dystrybutora mogą być inne.

Cena netto | Cena brutto

Wartości dotyczące wibracji oraz emisji można znaleźć w instrukcjach obsługi pod adresem www.festool.pl/wibracja

14 Rozcinanie



286 Akumulatorowa szlifierka kąтова



288 Systemy cięcia z wolnej ręki z osprzętem diamentowym



290 System cięcia z osprzętem diamentowym



Trwałe rozwiązanie do cięcia i szlifowania.

Akumulatorowa szlifierka kąтова.

Wydajne akumulatorowe szlifierki kątowe AGC 18 są odporne na pył i niezwykle wytrzymałe, dzięki szczelnie zamkniętemu, bezszczotkowemu silnikowi EC-TEC i chronionej elektronice. Bezstopniowa regulacja prędkości obrotowej od 4 500 do 8 500 obr./min pozwala na dopasowanie do cięcia i szlifowania materiałów.



Akumulatorowa szlifierka kąтова

AGC 18

Szczelnie obudowany, bezszczotkowy silnik EC-TEC i elektronika są zabezpieczone przed pyłem.



Bezczotkowy silnik EC-TEC

* Ilustracja nie odzwierciedla zakresu dostawy – krążek i ostona nie wchodzą w zakres dostawy.

Dane techniczne	AGC 18
Napięcie akumulatora (V)	18
Prędkość obrotowa na biegu jałowym (min ⁻¹)	4.500 – 8.500
Średnica tarczy Ø (mm)	125
Gwint wrzeciona/ kotnierz	M14
Pojemność akumulatora (Ah)	5,2
Ciężar z akumulatorem (kg)	2,7





Przekonująca ergonomiczność

Budowa została zaprojektowana tak, aby zapewnić optymalną obsługę podczas cięcia. Silnik i obudowa przekładni nie stykają się, co zapewnia cichą pracę i redukuje wibracje.

Ochrona w czasie pracy w pakiecie

Bezpieczną pracę zapewnia łagodny rozruch, elektroniczne zabezpieczenie przeciążeniowe, hamulec silnika i ochrona przed ponownym uruchomieniem.



Zakres dostawy	Cena w PLN*	Nr zamów.
AGC 18 Wszystkie warianty: osłona SH-AGC 18, uchwyt dodatkowy VIBRASTOP, nakrętka szybkomocująca QNR-AGC 18, kotłierz BF-AGC 18, klucz KF-AGC 18, Systainer SYS3 M 187		
 AGC 18-125 EB-Basic bez akumulatora, bez ładowarki	1.431,00 1.760,13	576825
 AGC 18-125 5,2 EBI-Plus 2 x akumulator BP 18 Li 5,2 ASI, szybka ładowarka TCL 6	2.622,00 3.225,06	577241

Wyposażenie	Cena w PLN*	Nr zamów.
 Osłona zabezpieczająca SH-AGC 18-125 do AGC 18, do szlifowania przy użyciu tarcz listkowych i tarcz do obróbki zgrubnej, średnica tarczy Ø 125 mm	41,00 50,43	203384
 Osłona do cięcia TSH-AGC 18-125 do AGC 18, do bezpiecznej pracy z tarczami tnącymi wykonanymi z materiałów ściernych wiązanych, średnica tarczy Ø 125 mm	133,90 164,70	203378
 Ochrona dłoni HS-AGC 18 do AGC 18, dla bezpiecznej pracy ze szczotkami drucianymi	47,90 58,92	205193
 Dodatkowy uchwyt AH-M8 VIBRASTOP do AGC 18, DSC-AGC 18 FH, DSC-AG 125, DSC-AG 125 FH, VIBRASTOP, system mocowania M8	56,20 69,13	769620
 Nakrętka szybkomocująca QNR-AGC 18 M14 do AGC 18, do tarcz o Ø 115 – 125 mm, nakrętka mocująca, beznarzędziowe mocowanie tarcz szlifierskich, system mocowania M14	119,60 147,11	204927
 Kotłierz BF-AGC M14 do gwintów wrzecionowych M14, do AGC 18, kotłierz mocujący z tyłu, do mocowania narzędzi szlifierskich, średnica mocowania 22,23 mm	36,80 45,26	204119
 Klucz czotowy KF-AGC 18 do AGC 18, do nakrętki mocującej	59,40 73,06	204929
 Technologia akumulatorów i ładowania od strony 28		

* Niezobowiązujące zalecenie cenowe producenta. Ceny u Dystrybutora mogą być inne.
Cena netto | Cena brutto

Dokładne cięcie bez pyłu – również akumulatorowe.

Systemy cięcia z wolnej ręki z osprzętem diamentowym.

Ochrona zdrowia podczas pracy – osłona ssąca systemu cięcia z wolnej ręki transportuje ponad 95% powstającego pyłu bezpośrednio do odkurzacza mobilnego. Jest to idealne rozwiązanie dla bezpyłowego cięcia materiałów mineralnych we wnętrzach. Otwarta konstrukcja sprawia, że miejsce cięcia jest dobrze widoczne, co ułatwia cięcie na rysę.

System cięcia z wolnej ręki z osprzętem diamentowym **DSC-AG 125 FH**

Udana kombinacja precyzyjnej, poręcznej szlifierki kątowej, efektywnego odsysania pyłu i głębokości cięcia do 27 mm.



Akumulatorowy system do cięcia z osprzętem diamentowym **DSC-AGC 18 FH**

Oszczędność czasu dzięki akumulatorowi Bluetooth®, który automatycznie uruchamia sparowany odkurzacz po włączeniu narzędzia.



Bezsztukowy silnik EC-TEC



Dane techniczne	DSC-AG 125 FH
Pobór mocy (W)	1.400
Prędkość obrotowa na biegu jałowym (min ⁻¹)	3.500 – 11.000
Średnica tarczy Ø (mm)	125
Odstęp z boku (mm)	23
Odstęp z przodu (mm)	16
Głębokość cięcia (mm)	27
Gwint wrzeciona/ kotnierz	M14
Przyłącze do odsysania pyłu Ø (mm)	36/27
Ciężar osłony / systemu (kg)	0,6/2,9

Dane techniczne	DSC-AGC 18 FH
Napięcie akumulatora (V)	18
Pojemność akumulatora (Ah)	5,2
Prędkość obrotowa na biegu jałowym (min ⁻¹)	4.500 – 8.500
Średnica tarczy Ø (mm)	125
Odstęp z boku (mm)	23
Odstęp z przodu (mm)	16
Głębokość cięcia (mm)	27
Gwint wrzeciona/ kotnierz	M14
Przyłącze do odsysania pyłu Ø (mm)	36/27
Ciężar z akumulatorem (kg)	3,2











Precyzyjne, dowolne przycinanie

Ostona ssąca zapewnia dobrą widoczność miejsca cięcia. Do pracy blisko krawędzi można ją otworzyć.

Po prostu cięcie bez pyłu

Możliwość zagłębienia tarczy do 27 mm jest idealna do cięcia płyt mineralnych, takich jak kafelki i kamień naturalny.



Zakres dostawy	Cena w PLN*	Nr zamów.
DSC-AG 125 FH		
 DSC-AG 125 FH-Plus ostona ssąca DCC-AG 125, tarcza diamentowa ALL-D125 Premium, płyta stołowa TP-DSC-AG 125 FH, uchwyt dodatkowy VIBRASTOP, Systainer SYS 3 TL	1.440,00 1.771,20	769954
DSC-AGC 18 FH		
 DSC-AGC 18-125 FH EB-Basic bez akumulatora, bez ładowarki, ostona ssąca, tarcza diamentowa ALL-D125 Premium, płyta stołowa TP-DSC-AG 125 FH, uchwyt dodatkowy VIBRASTOP, nakrętka mocująca UF-AG M14, kotnierz BF-DSC-AGC M14, klucz czotowy KF-AG, Systainer SYS3 M 187	1.946,00 2.393,58	576829
Wyposażenie	Cena w PLN*	Nr zamów.
 Dodatkowy uchwyt AH-M8 VIBRASTOP do AGC 18, DSC-AGC 18 FH, DSC-AG 125, DSC-AG 125 FH, VIBRASTOP, system mocowania M8	56,20 69,13	769620
 Płyta stołowa TP-DSC-AG 125 FH do DSC-AG 125 FH Plus, DCC-AG 125 FH, DSC-AGC 18 FH, podczas cięcia chroni powierzchnię przed ew. śladami ścierania, do mocowania na stole prowadzącym ostony ssącej, wymiary (dł. x szer. x wys.) 195 x 103 x 14 mm	70,00 86,10	200002
 Nakrętka mocująca Wszystkie warianty: do tarcz Ø 115 – 230 mm, nakrętka mocująca, do mocowania tarczy tnącej, system mocowania M14		
UF-AG M14 do DSC-AGC 18 FH, DSC-AG 125/230 (produkowanych do 02/2015) i RG 130 (produkowanych do 02/2015)	40,50 49,82	769018
 UF-DSC/DSG-AG M14 do DSC-AG 125/230 (produkowanych od 03/2015) i RG 130 (produkowanych od 03/2015)	40,50 49,82	200241
 Kotnierz Wszystkie warianty: kotnierz mocujący z tyłu, do mocowania tarczy tnącej, średnica mocowania 22,23 mm		
BF-AG 22,2 do tarcz Ø 115 – 230 mm, do DSC-AG 125/230	25,80 31,73	767973
 BF-DSC-AGC M14 do DSC-AG 18 FH, do gwintów wrzecionowych M14	36,80 45,26	204121
 Klucz czotowy KF-AG do DSC-AGC 18 FH, DSC-AG 125/230, RG 130, do nakrętki mocującej	33,20 40,84	769040
 Technologia akumulatorów i ładowania od strony 28		

* Niezobowiązujące zalecenie cenowe producenta. Ceny u Dystrybutora mogą być inne.
Cena netto | Cena brutto

Dokładne cięcie bez pyłu.

Systemy cięcia z osprzętem diamentowym.

Minęły już czasy, gdy cięcie i szlifowanie powodowało powstawanie ogromnych ilości pyłu. Szkodliwy pył jest skutecznie odsysany, zapewniając dobrą widoczność obrabianego elementu i ochronę zdrowia użytkownika. W połączeniu z dobrze dopasowanym wyposażeniem i materiałami eksploatacyjnymi powstaje optymalne rozwiązanie, które zapewnia efektywną, czystą i precyzyjną pracę.



System cięcia z osprzętem diamentowym

DSC-AG 125

Dla czystego i precyzyjnego cięcia do głębokości 27 mm.

Dane techniczne	DSC-AG 125
Pobór mocy (W)	1.400
Prędkość obrotowa na biegu jałowym (min ⁻¹)	3.500 – 11.000
Średnica tarczy Ø (mm)	125
Odstęp z boku (mm)	32
Odstęp z przodu (mm)	78
Głębokość cięcia bez szyny prowadzącej/z szyną (mm)	27/23
Przyłącze do odsysania pyłu Ø (mm)	36/27
Ciężar ostony / systemu (kg)	2,2/4,1









Dokładniejsze cięcie

System cięcia DSC-AG 125 może być używany w połączeniu z szyną prowadzącą Festool, co otwiera nowe możliwości zastosowania, np. łatwe i dokładne przycinanie elementów w każdym rozmiarze.

Proste zagłębienie



Wbudowana funkcja zagłębienia umożliwia rozpoczęcie cięcia w dowolnym miejscu materiału. Wystarczy przyłożyć maszynę do uszkodzonego miejsca i zagłębić tarczę na ustaloną głębokość.





Zakres dostawy		Cena w PLN*	Nr zamów.
DSC-AG 125	Wszystkie warianty: osłona ssąca DCC-AG 125, tarcza diamentowa ALL-D125 Premium, Systainer SYS 4 TL		
	DSC-AG 125 Plus	1.620,00 1.992,60	767996
	DSC-AG 125 Plus-FS szyna prowadząca FS 800/2	1.911,00 2.350,53	768993
Wyposażenie		Cena w PLN*	Nr zamów.
	Dodatkowy uchwyt AH-M8 VIBRASTOP do AGC 18, DSC-AGC 18 FH, DSC-AG 125, DSC-AG 125 FH, VIBRASTOP, system mocowania M8	56,20 69,13	769620
	Nakrętka mocująca Wszystkie warianty: do tarcz Ø 115 – 230 mm, nakrętka mocująca, do mocowania tarczy tnącej, system mocowania M14		
	UF-AG M14 do DSC-AGC 18 FH, DSC-AG 125/230 (produkowanych do 02/2015) i RG 130 (produkowanych do 02/2015)	40,50 49,82	769018
	UF-DSC/DSG-AG M14 do DSC-AG 125/230 (produkowanych od 03/2015) i RG 130 (produkowanych od 03/2015)	40,50 49,82	200241
	Kołnierz BF-AG 22,2 do DSC-AG 125/230, do tarcz Ø 115 – 230 mm, kołnierz mocujący z tyłu, do mocowania tarczy tnącej, średnica mocowania 22,23 mm	25,80 31,73	767973
	Klucz czotowy KF-AG do DSC-AGC 18 FH, DSC-AG 125/230, RG 130, do nakrętki mocującej	33,20 40,84	769040

* Niezobowiązujące zalecenie cenowe producenta. Ceny u Dystrybutora mogą być inne.
Cena netto | Cena brutto

14 Rozcinanie

Tarcze do cięcia		Cena w PLN*	Nr zamów.
<p>Tarcza tnąca Wszystkie warianty: do AGC 18, do cięcia stali i stali szlachetnej, zawartość opakowania 10 szt., Ø otworu 22,23 mm, szerokość cięcia 1 mm</p>			
	<p>WS D 125/10 średnica 125 mm</p>	<p>171,60 211,07</p>	204902
	<p>WS D 115/10 średnica 115 mm</p>	<p>152,30 187,33</p>	204903
<p>Tarcza diamentowa Wszystkie warianty: wysokość segmentu 10 mm, Ø otworu 22,23 mm, średnica 125 mm</p>			
	<p>ALL-D 125 PREMIUM do AGC 18, DSC-AGC 18 FH, DSC-AG 125, DSC-AG 125 FH, uniwersalne zastosowanie, szerokość cięcia 2 mm</p>	<p>348,30 428,41</p>	769154
	<p>C-D 125 PREMIUM do AGC 18, DSC-AGC 18 FH, DSC-AG 125, DSC-AG 125 FH, do betonu, szerokość cięcia 2,2 mm</p>	<p>407,60 501,35</p>	769158
	<p>MJ-D125 PREMIUM do DSC-AG 125, DSC-AG 125 FH, do renowacji fug, szerokość cięcia 6,5 mm</p>	<p>466,90 574,29</p>	769087
	<p>TL-D125 PREMIUM do AGC 18, DSC-AGC 18 FH, DSC-AG 125, DSC-AG 125 FH, do cięcia płytek, dachówek ceramicznych i cementowych, szerokość cięcia 1,2 mm</p>	<p>231,40 284,62</p>	769162

Ostony ssące	Cena w PLN*	Nr zamów.
 <p>Ostona ssąca DCC-AG 125 FH do DSC-AG 125, DSC-AG 125 FH i AG 125, bezpyłowa praca z użyciem szlifierki kątovej, klucz imbusowy, średnica 125 mm, przyłącze do odsysania pyłu Ø 36/27 mm, ciężar 0,6 kg</p>	<p>475,70 585,11</p>	769953
 <p>Ostona ssąca DCC-AG 125 do AG 125, AGP 125-12/14, zmniejsza ilość pyłu, klucz imbusowy, klucz czotowy KF-AG, kotnierz mocujący, średnica 125 mm, ciężar 2,2 kg, przyłącze do odsysania pyłu Ø 36/27 mm</p>	<p>796,80 980,06</p>	769075



Wysoka wydajność. SYS-PowerStation.

NOWOŚĆ

SYS-PowerStation to niezależność od dostaw prądu, gdziekolwiek pracujesz. Dzięki stałej mocy 3680 W, a przez krótszy czas do 11000 W, wszystkie narzędzia zasilane do tej pory z sieci stają się mobilne, bez utraty wydajności - niezależnie od tego, czy podłączysz odkurzacz, dużą pilarkę czy młotowiertarkę!

Więcej informacji znajduje się na stronie 312



15 Oświetlenie





296 Lampa robocza
SYSLITE KAL II



296 Lampa robocza
SYSLITE DUO



296 Lampa
SYSLITE STL 450

Zobacz więcej. Wykonuj swoją pracę z jeszcze większą precyzją.

Z oświetleniem odpowiednim do każdej sytuacji.

Lampa robocza SYSLITE DUO, lampa robocza SYSLITE KAL lub lampa do kontroli powierzchni SYSLITE STL 450 – wszystkie wymienione produkty ułatwiają pracę. Zapewniają doskonałe oświetlenie zarówno na małych powierzchniach jak i w całym pomieszczeniu. Wysokiej jakości oświetlenie tworzy niezbędne warunki do dobrej pracy.

Lampa robocza SYSLITE KAL II

Sprawia, że ciemne powierzchnie stają się powierzchniami roboczymi i to na wiele sposobów. Umożliwia ustawianie lub zawieszanie w 5 pozycjach oraz korzystanie z najróżniejszych źródeł energii (wewnętrzny akumulator, przewód sieciowy, przewód do ładowania z gniazda w samochodzie).

Lampa robocza SYSLITE DUO

Wielkopowierzchniowe oświetlenie (z zasilaniem sieciowym) całego pomieszczenia o jakości zbliżonej do jakości światła dziennego. Możliwość niezwykle elastycznego zastosowania – w ustawieniu na podłożu, na statywie Festool lub też w sposób dowolny na zaczepie z możliwością zawieszania na tylnej ścianie.





Lampa kontrolna SYSLITE STL 450

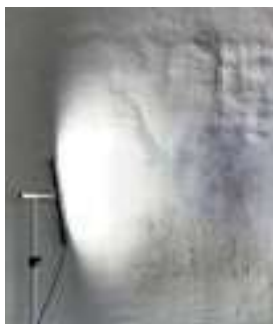



Lampa optymalnie skupia światło – jest to idealne rozwiązanie do kontrolowania powierzchni podczas pracy. Inne cechy to dopasowany statyw, zmienna wysokość i kąt nachylenia oraz długi przewód umożliwiający użytkowanie na dużej powierzchni.





Dane techniczne	KAL II	DUO	STL 450
Wartości w lumenach 1./2. stopień (lm)	310/769	8.000/-	1.200/-
Źródło światła (W)	18	112	18
Barwa światła (K)	-	5.000	5.000
Czas świecenia [akumulator wewn.] 1./2. stopień (min)	290/120	-	-
Użycie z nasuwanymi akumulatorami Festool (V)	10,8 – 18	-	-
Klasa zabezpieczenia obudowy	IP 2X	IP 55	IP 55
Długość przewodu (m)	-	4,8	5
Wymiar gwintu statywu (")	1/4	-	-
Ciężar (bez akumulatora) (kg)	0,7	-	-
Ciężar (kg)	-	3,5	1,5

Zakres dostawy		Cena w PLN*	Nr zamów.
KAL II	Wszystkie warianty: zintegrowany akumulator Li-Ion 7,2 V, adapter ładowarki samochodowej, ładowarka sieciowa do ładowania 230 V, torba do przenoszenia		
	KAL II	819,00 1.007,37	500721
	KAL II-Set obrotowy uchwyt magnetyczny	971,00 1.194,33	499815
DUO			
	DUO	1.385,00 1.703,55	200164
	DUO-Plus Systainer SYS3 M 237	1.528,00 1.879,44	576406
	DUO-Set statyw ST DUO 200, Systainer SYS3 M 237	2.200,00 2.706,00	576402
STL 450	Wszystkie warianty: torba		
	STL 450	1.357,00 1.669,11	201937
	STL 450-Set adapter AD-ST DUO 200, statyw ST DUO 200	2.405,00 2.958,15	202911

Wyposażenie		Cena w PLN*	Nr zamów.
	Obrotowy uchwyt magnetyczny MA KAL do ścisków Festool FS, głowica kulista obracana o 360°, do elastycznego mocowania lampki roboczej SYSLITE KAL i KAL II, talerz do zewnętrznego statywu, siła mocowania magnetycznego 16 kg	241,10 296,55	499814
	Statyw ST DUO 200 do SYSLITE DUO, dwa płynnie wysuwane elementy umożliwiają regulację w zakresie od 150 do 200 cm, oszczędność miejsca po złożeniu i jedynie 5,6 kg do transportu	672,10 826,68	200038
	Adapter AD-ST DUO 200 do lampy SYSLITE STL 450, do mocowania na statywie ST DUO 200, ciężar 1,1 kg	375,90 462,36	201936
	Torba ST-BAG do statywu ST DUO 200, lampy STL 450 i adaptera AD-ST DUO 200, torba do transportu z pasem naramiennym i uchwytem, do przechowywania i łatwego przenoszenia statywu SYSLITE DUO i lampy SYSLITE STL, z praktycznymi kieszeniami bocznymi na dodatkowe wyposażenie	331,20 407,38	203639
	Technologia akumulatorów i ładowania od strony 28		

* Niezobowiązujące zalecenie cenowe producenta. Ceny u Dystrybutora mogą być inne.

Cena netto | Cena brutto

Wartości dotyczące wibracji oraz emisji można znaleźć w instrukcjach obsługi pod adresem www.festool.pl/wibracja

16 Systainer





303 Systainer



304 Organizer



306 Systainery z przegródkami w pokrywie



306 SYS-Combi



307 Sortainery



307 Toolbox



308 SYS-StorageBox



308 Szafki na Systainery



308 Wkład wysuwany do Systainera



308 Środki transportowe



309 Systainer z wyposażeniem



309 SYS-PowerHub



Systainer³ łączy warsztat z placem budowy

Systainer³ nowej generacji umożliwia niespotykaną dotąd mobilność. Festool, Tanos i Bott wspólnie opracowały mobilny system, który łączy warsztat i plac budowy. Dzięki integracji z wyposażeniem Bott vario3 porządek i łatwa obsługa, charakterystyczne dla Systainera, mogą zostać bezpiecznie przeniesione do pojazdu.



Pewne łączenie

Wszystkie Systainery³ mogą być łączone z innymi Systainerami tej samej i innych generacji.

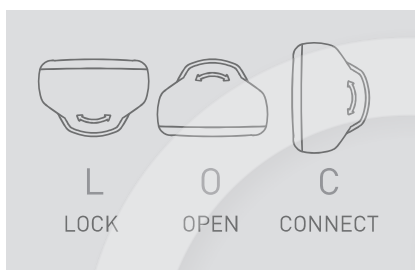

Łączy trzy funkcje

Centralny element obsługi Systainera umożliwia zamykanie, otwieranie i łączenie jednym obrotem. Systainer można otworzyć zawsze, także bez odłączania.

Dostępne wysokości systemu (mm)	Systainer T-LOC	Systainer ³			Systainer ³ Organizer		Systainer ³ ToolBox	
	SYS-MINI	SYS3 M	SYS3 L	SYS3 XXL	SYS3 ORG M	SYS3 ORG L	SYS3 TB M	SYS3 TB L
	Podstawa 265 x 171	Podstawa 396 x 296	Podstawa 508 x 296	Podstawa 792 x 296	Podstawa 396 x 296	Podstawa 508 x 296	Podstawa 396 x 296	Podstawa 508 x 296
71	●	-	-	-	-	-	-	-
89	-	-	-	-	●	●	-	-
112	-	●	-	-	-	-	-	-
137	-	●	●	-	-	-	●	●
142	●	-	-	-	-	-	-	-
187	-	●	●	-	-	-	-	-
237	-	●	●	●	-	-	●	●
337	-	●	-	●	-	-	-	-
437	-	●	-	-	-	-	-	-



Systainer T-LOC



Systainer³



Systainer³ Organizer



Systainer³ ToolBox

Po prostu porządniej, po prostu przejrzystiej, po prostu lepiej zorganizowane.

Systainery od dawna są czymś więcej niż tylko pojemnikami na narzędzia wysokiej jakości. Zapewniają porządek, mobilność i oszczędność czasu w miejscu pracy. Już od 1993 roku Festool wyznacza standardy w zakresie funkcjonalności poprzez swój system Systainerów. Systainer³ jest kolejnym kamieniem milowym – i jak wszystkie produkty Festool, doskonale pasuje do systemu.

Na dole narzędzie, na górze muzyka. Dzięki głośnikowi TOPROCK Bluetooth® pozwala zabrać ze sobą muzykę w Systainerze, gdziekolwiek jesteś.



















Wózek na Systainery umożliwia przemieszczanie Systainerów i innych ciężarów do 100 kg przy niskim nakładzie sił.

Utrzymanie porządku jeszcze nigdy nie było tak proste. W Systainerze³ Organizer można ułożyć drobne części w przejrzysty sposób.

Festool tworzy innowacje i wyznacza standardy. Stopniowo przestawiamy całą ofertę na Systainer³.















Wszystkie informacje można znaleźć na stronie www.festool.pl/mobility





Systainer ³ M		Cena w PLN*	Nr zamów.
Systainer³ Wszystkie warianty: z osłoną poła opisowego, obciążenie 20 kg, nośność (w połączeniu) 40 kg, dopuszczalne obciążenie pokrywy 100 kg			
	SYS3 M 112 wymiar ze stopkami [dt. x szer. x wys.] 396 x 296 x 112 mm, wym. wew. [dt. x szer. x wys.] 389 x 275 x 71 mm, pojemność 7,7 l, ciężar 1,4 kg	259,90 319,68	204840
	SYS3 M 137 do praktycznego transportowania narzędzi, materiałów eksploatacyjnych lub wyposażenia, wymiar ze stopkami [dt. x szer. x wys.] 396 x 296 x 137 mm, wym. wew. [dt. x szer. x wys.] 389 x 275 x 96 mm, pojemność 10,4 l, ciężar 1,5 kg	279,30 343,54	204841
	SYS3 M 187 wymiar ze stopkami [dt. x szer. x wys.] 396 x 296 x 187 mm, wym. wew. [dt. x szer. x wys.] 389 x 275 x 146 mm, pojemność 15,9 l, ciężar 1,7 kg	298,10 366,66	204842
	SYS3 M 237 wymiar ze stopkami [dt. x szer. x wys.] 396 x 296 x 237 mm, wym. wew. [dt. x szer. x wys.] 389 x 275 x 196 mm, pojemność 21,4 l, ciężar 1,9 kg	317,40 390,40	204843
	SYS3 M 337 wymiar ze stopkami [dt. x szer. x wys.] 396 x 296 x 337 mm, wym. wew. [dt. x szer. x wys.] 389 x 275 x 296 mm, pojemność 32,4 l, ciężar 2,4 kg	336,30 413,65	204844
	SYS3 M 437 wymiar ze stopkami [dt. x szer. x wys.] 396 x 296 x 437 mm, wym. wew. [dt. x szer. x wys.] 389 x 275 x 394 mm, pojemność 43,1 l, ciężar 2,9 kg	354,70 436,28	204845
	Pianka do Systainera SE-DP SYS3 M do Systainera ³ M, chroni zawartość	29,50 36,29	204940
	Pianka do denka SE-BP SYS3 M do Systainera ³ M, chroni zawartość	32,70 40,22	204941
	Pianka rastrowa SE-VAR SYS3 M/2 do Systainera ³ M, mata rastrowa do wyłamywania pożądanych kształtów, zawartość opakowania 2 szt.	79,60 97,91	204942
	Wkładka do Systainera TZE-KT SYS3 M do Systainera ³ M 337/437, do przechowywania wkładów i pokryw wkładów	98,90 121,65	204943







Systainer ³ L		Cena w PLN*	Nr zamów.
Systainer³ Wszystkie warianty: duża powierzchnia zapewnia więcej miejsca, z osłoną poła opisowego, obciążenie 20 kg, nośność (w połączeniu) 40 kg, dopuszczalne obciążenie pokrywy 100 kg			
	SYS3 L 137 wymiar ze stopkami [dt. x szer. x wys.] 508 x 296 x 137 mm, wym. wew. [dt. x szer. x wys.] 501 x 275 x 94 mm, pojemność 13,2 l, ciężar 1,9 kg	338,60 416,48	204846
	SYS3 L 187 wymiar ze stopkami [dt. x szer. x wys.] 508 x 296 x 187 mm, wym. wew. [dt. x szer. x wys.] 501 x 275 x 144 mm, pojemność 20,2 l, ciężar 2,1 kg	362,10 445,38	204847
	SYS3 L 237 wymiar ze stopkami [dt. x szer. x wys.] 508 x 296 x 237 mm, wym. wew. [dt. x szer. x wys.] 501 x 275 x 194 mm, pojemność 27,4 l, ciężar 2,4 kg	386,40 475,27	204848
	Pianka do Systainera SE-DP SYS3 L do Systainera ³ L, chroni zawartość	69,50 85,49	204944
	Pianka do denka SE-BP SYS3 L do Systainera ³ L, chroni zawartość	59,40 73,06	204945
	Pianka rastrowa SE-VAR SYS3 L/2 do Systainera ³ L, mata rastrowa do wyłamywania pożądanych kształtów, zawartość opakowania 2 szt.	175,80 216,23	204946

* Niezobowiązujące zalecenie cenowe producenta. Ceny u Dystrybutora mogą być inne.
Cena netto | Cena brutto











16 Systainer







Systainer ³ Organizer M		Cena w PLN*	Nr zamów.
<p>Systainer³ Organizer Wszystkie warianty: porządek i możliwość transportu drobnych części oraz przezroczysta pokrywa, wymiar ze stopkami [dł. x szer. x wys.] 396 x 296 x 89 mm, wym. wew. (dł. x szer. x wys.) 389 x 246 x 60 mm, pojemność 7,4 l, obciążenie 20 kg, dopuszczalne obciążenie pokrywy 100 kg</p>			
	<p>SYS3 ORG M 89 bez wyjmowanych pojemniczków, ciężar 1,6 kg</p>	<p>259,90 319,68</p>	204852
	<p>SYS3 ORG M 89 22xESB 13 x pojemniczek 50 x 50 x 68, 8 x pojemniczek 50 x 100 x 68, pojemniczek 100 x 150 x 68, ciężar 2,2 kg</p>	<p>326,60 401,72</p>	204853
	<p>SYS3 ORG M 89 6xESB pojemniczek 50 x 50 x 68, pojemniczek 50 x 100 x 68, 3 x pojemniczek 100 x 150 x 68, pojemniczek 100 x 350 x 68, ciężar 2 kg</p>	<p>326,60 401,72</p>	204854
Systainer ³ Organizer L		Cena w PLN*	Nr zamów.
<p>Systainer³ Organizer Wszystkie warianty: duża powierzchnia zapewnia więcej miejsca, porządek i możliwość transportu drobnych części oraz przezroczysta pokrywa, wymiar ze stopkami (dł. x szer. x wys.) 508 x 296 x 89 mm, wym. wew. (dł. x szer. x wys.) 501 x 278 x 60 mm, pojemność 9,7 l, obciążenie 20 kg, dopuszczalne obciążenie pokrywy 100 kg</p>			
	<p>SYS3 ORG L 89 bez wyjmowanych pojemniczków, ciężar 2 kg</p>	<p>315,10 387,57</p>	204855
	<p>SYS3 ORG L 89 20xESB 10 x pojemniczek 50 x 50 x 68, 6 x pojemniczek 50 x 100 x 68, 2 x pojemniczek 100 x 100 x 68, pojemniczek 100 x 150 x 68, pojemniczek 150 x 150 x 68, ciężar 2,7 kg</p>	<p>381,40 469,12</p>	204856
	<p>SYS3 ORG L 89 10xESB pojemniczek 50 x 50 x 68, 4 x pojemniczek 50 x 100 x 68, pojemniczek 100 x 100 x 68, 3 x pojemniczek 100 x 150 x 68, pojemniczek 100 x 350 x 68, ciężar 2,4 kg</p>	<p>381,40 469,12</p>	204857
Wyposażenie do Systainera ³ Organizer M/L		Cena w PLN*	Nr zamów.
<p>Wyjmowane pojemniczki Wszystkie warianty: do Systainera³ Organizer, do przejrzystego przechowywania i sortowania, pojemniczki bez zawartości</p>			
	<p>Box 50x50x68/10 wymiary (dł. x szer. x wys.) 50 x 50 x 68 mm, zawartość opakowania 10 szt.</p>	<p>58,00 71,34</p>	204858
	<p>Box 50x100x68/10 wymiary (dł. x szer. x wys.) 50 x 100 x 68 mm, zawartość opakowania 10 szt.</p>	<p>62,60 77,00</p>	204859
	<p>Box 100x100x68/6 wymiary (dł. x szer. x wys.) 100 x 100 x 68 mm, zawartość opakowania 6 szt.</p>	<p>58,00 71,34</p>	204860
	<p>Box 100x150x68/6 wymiary (dł. x szer. x wys.) 100 x 150 x 68 mm, zawartość opakowania 6 szt.</p>	<p>62,60 77,00</p>	204861
	<p>Box 100x350x68/2 wymiary (dł. x szer. x wys.) 100 x 350 x 68 mm, zawartość opakowania 2 szt.</p>	<p>67,20 82,66</p>	204862
	<p>Box 150x150x68/6 wymiary (dł. x szer. x wys.) 150 x 150 x 68 mm, zawartość opakowania 6 szt.</p>	<p>47,90 58,92</p>	204863
	<p>Box 150x300x68/2 wymiary (dł. x szer. x wys.) 150 x 300 x 68 mm, zawartość opakowania 2 szt.</p>	<p>53,40 65,68</p>	204864
	<p>Oznaczenie BS-BOX/25 do wszystkich wyjmowanych pojemniczków o wysokości 68 mm, do indywidualnego opisywania, zawartość opakowania 25 szt.</p>	<p>51,10 62,85</p>	204949

Systainer ³ XXL		Cena w PLN*	Nr zamów.
Systainer³ Wszystkie warianty: z ostoną poła opisowego, obciążenie 40 kg, nośność (w połączeniu) 80 kg, dopuszczalne obciążenie pokrywy 100 kg			
	SYS3 XXL 237 wymiar ze stopkami [dt. x szer. x wys.] 792 x 296 x 237 mm, wym. wew. [dt. x szer. x wys.] 786 x 279 x 188 mm, pojemność 42,3 l, ciężar 3,64 kg	425,10 522,87	204850
	SYS3 XXL 337 wymiar ze stopkami [dt. x szer. x wys.] 792 x 296 x 337 mm, wym. wew. [dt. x szer. x wys.] 786 x 279 x 288 mm, pojemność 64,2 l, ciężar 4,33 kg	461,90 568,14	204851
	Pianka do Systainera SE-DP SYS3 XXL do Systainera ³ XXL, chroni zawartość	146,30 179,95	204947
	Pianka do denka SE-BP SYS3 XXL do Systainera ³ XXL, chroni zawartość	162,90 200,37	204948





MINI-Systainer T-LOC		Cena w PLN*	Nr zamów.
MINI-Systainer T-LOC Wszystkie warianty: zapewnia porządek drobnych części i narzędzi ręcznych, możliwość połączenia z SYS-MINI 1 i 3 TL, bez możliwości łączenia z Systainerem³, Systainerem T-LOC, Systainerem Classic			
	SYS-MINI 1 TL wymiary [dt. x szer. x wys.] 265 x 171 x 71 mm, wym. wew. [dt. x szer. x wys.] 255 x 155 x 53 mm, ciężar 0,4 kg	82,40 101,35	499622
	SYS-MINI 1 TL TRA przezroczysta pokrywa, wymiary [dt. x szer. x wys.] 265 x 171 x 71 mm, wym. wew. [dt. x szer. x wys.] 255 x 155 x 53 mm, ciężar 0,4 kg	99,40 122,26	203813
	SYS-MINI 1 TL TRA UNI wkładka uniwersalna TZE-UNI SYS MINI TL, przezroczysta pokrywa, wymiary [dt. x szer. x wys.] 265 x 171 x 71 mm, wym. wew. [dt. x szer. x wys.] 255 x 155 x 53 mm, ciężar 0,6 kg	167,50 206,03	203821
	SYS-MINI 3 TL wymiary [dt. x szer. x wys.] 265 x 171 x 142 mm, wym. wew. [dt. x szer. x wys.] 255 x 155 x 124 mm, ciężar 0,6 kg	108,60 133,58	202544
	Pianka do Systainera SE-DP SYS-MINI TL do SYS MINI TL, wymiary [dt. x szer. x wys.] 247 x 134 x 15 mm	29,50 36,29	499619
	Wkładka uniwersalna TZE-UNI SYS MINI TL do SYS MINI TL, wymiary [dt. x szer. x wys.] 258 x 163 x 45 mm	39,60 48,71	499620





16 Systainer

Systainer T-LOC z pokrywą		Cena w PLN*	Nr zamów.
Systainer T-LOC DF Wszystkie warianty: z osłoną pola opisowego			
	SYS 1 TL-DF wymiary (dt. x szer. x wys.) 396 x 296 x 105 mm, wymiar ze stopkami (dt. x szer. x wys.) 396 x 296 x 112 mm, wym. wew. (dt. x szer. x wys.) 383 x 273 x 68 mm, ciężar 1,5 kg	313,30 385,36	497851
	SYS 2 TL-DF wymiary (dt. x szer. x wys.) 396 x 296 x 157,5 mm, wymiar ze stopkami (dt. x szer. x wys.) 396 x 296 x 164,5 mm, wym. wew. (dt. x szer. x wys.) 383 x 267 x 121 mm, ciężar 1,7 kg	336,30 413,65	497852
	SYS 3 TL-DF wymiary (dt. x szer. x wys.) 396 x 296 x 210 mm, wymiar ze stopkami (dt. x szer. x wys.) 396 x 296 x 217 mm, wym. wew. (dt. x szer. x wys.) 382 x 266 x 173 mm, ciężar 2 kg	353,30 434,56	498390
Wyposażenie do Systainer T-LOC ze schowkiem w pokrywie			
	Asortyment końcówek DB CE 50/12-Set 1 do SYS TL z przegródką w pokrywie, do wszystkich akumulatorowych wiertarko-wkrętarek Festool ze złączem CENTROTEC, 12 części, we wkładce do pokrywy, bit PH 1, bit PH 2, bit PH 3, bit PZ 1, bit PZ 2, bit PZ 3, bit TX 10, bit TX 15, bit TX 20, bit TX 25, bit TX 30, bit TX 40, długość 50 mm	376,80 463,46	205089
	Kaseta z wiertłami DB WOOD CE SET TL 6x wiertło spiralne do drewna, długie, z ostrzem centrującym, zawartość opakowania 6 szt., średnica 4, 2 x 5, 6, 8, 10 mm	277,00 340,71	769093
	Asortyment końcówek BITS + BHS 60 CE TL 24x do SYS TL z przegródką w pokrywie, 24-cz., 2 x bit PH 1, 2 x bit PH 2, 2 x bit PH 3, 2 x bit PZ 1, 2 x bit PZ 2, 2 x bit PZ 3, 2 x bit TX 10, 2 x bit TX 15, 2 x bit TX 20, 2 x bit TX 25, 2 x bit TX 30, 2 x bit TX 40, szybkowymienny uchwyt CENTROTEC do bitów BHS 60CE	179,90 221,28	769094
	Zestaw bitów CENTROTEC BITS CE SET TL 6X do SYS TL z przegródką w pokrywie, ze złączem CENTROTEC, we wkładce do pokrywy, bit PZ 2, bit PZ 3, bit TX 15, bit TX 20, bit TX 25, bit TX 30, zawartość opakowania 6 szt., długość 100 mm	202,90 249,57	769095
	Wiertło do kamienia DB STONE CE SET TL do SYS TL z przegródką w pokrywie, do akumulatorowych wiertarko-wkrętarek udarowych, wiertarek udarowych ze złączem FastFix, ze złączem CENTROTEC, do obróbki kamieni i murowanych ścian, z trwałym węglkowym ostrzem tnącym, 6 wiertel do kamienia CENTROTEC: Ø 4, 5, 2 x 6, 8, 10 mm	259,90 319,68	769096
Systainer T-LOC SYS-Combi			
Systainer T-LOC Wszystkie warianty: elastycznie dzielona szuflada na wyposażenie, materiały eksploatacyjne, drobne części itp., wymiary wewnętrzne szuflady (dt. x szer. x wys.) 350 x 255 x 69 mm		Cena w PLN*	Nr zamów.
	SYS-COMBI 2 połączenie Systainera T-LOC w rozmiarze 2 i przestronnej szuflady, wymiary (dt. x szer. x wys.) 396 x 296 x 263 mm, wymiar ze stopkami (dt. x szer. x wys.) 396 x 296 x 270 mm, wymiary wewnętrzne górnej przegródki (dt. x szer. x wys.) 383 x 267 x 127 mm, ciężar 3,2 kg	500,10 615,12	200117
	SYS-COMBI 3 połączenie Systainera T-LOC w rozmiarze 3 i przestronnej szuflady, wymiary (dt. x szer. x wys.) 396 x 296 x 315 mm, wymiar ze stopkami (dt. x szer. x wys.) 396 x 296 x 322 mm, wymiary wewnętrzne górnej przegródki (dt. x szer. x wys.) 382 x 266 x 180 mm, ciężar 3,5 kg	537,30 660,88	200118
	Wymowane pojemniczki Set 60x60/120x71 3xFT do SYS-COMBI 2, SYS-COMBI 3 i SYS 4 TL-SORT/3, pojemniczki i przegródki do indywidualnego podziału szuflad, 8 x pojemniczki Box 60 x 60 x 71 mm, 4 x pojemniczki Box 60 x 120 x 71 mm, 3 x przegródki, 2 x wyściółka zabezpieczająca	95,30 117,22	201124

Sortainery		Cena w PLN*	Nr zamów.
	Sortainery SYS 4 TL-SORT/3 trzy szuflady o pojemności 6,7 l, każdą można skonfigurować i podzielić indywidualnie przy użyciu pojemników i przegródek (szuflady nie zawierają wkładek i małych przegródek), możliwość łączenia ze wszystkimi generacjami Systainerów, odkurzacza mobilnymi i innymi elementami wyposażenia systemowego, wymiary (dt. x szer. x wys.) 396 x 296 x 322 mm, ciężar 5,95 kg	552,50 679,58	200119
	Wymowane pojemniczki Set 60x60/120x71 3xFT do SYS-COMBI 2, SYS-COMBI 3 i SYS 4 TL-SORT/3, pojemniczki i przegródki do indywidualnego podziału szuflad, 8 x pojemniczki Box 60 x 60 x 71 mm, 4 x pojemniczki Box 60 x 120 x 71 mm, 3 x przegródki, 2 x wysięotka zabezpieczająca	95,30 117,22	201124
Sortainery Wszystkie warianty: 2 przegródki na szufladę, wymiary (dt. x szer. x wys.) 395 x 295 x 210 mm			
	SYS 3-SORT/4 2 x mała szuflada (dt. x szer. x gtb.) 255 x 75 x 30 mm, szuflada średniej wielkości (dt. x szer. x gtb.) 255 x 165 x 30 mm, duża szuflada (dt. x szer. x gtb.) 255 x 348 x 85 mm, 6 x uchwyty etykiet, 8 x paski do napisów, ciężar 4 kg	616,90 758,79	491522
	SYS 3-SORT/6 6 x szuflada średniej wielkości (dt. x szer. x gtb.) 255 x 165 x 30 mm, 6 x uchwyty etykiet, 8 x paski do napisów, ciężar 4,9 kg	686,80 844,76	491984
	SYS 3-SORT/9 6 x mała szuflada (dt. x szer. x gtb.) 255 x 75 x 30 mm, 3 x szuflada średniej wielkości (dt. x szer. x gtb.) 255 x 165 x 30 mm, 9 x uchwyty etykiet, 16 x paski do napisów, ciężar 5,1 kg	686,80 844,76	491985
	SYS 3-SORT/12 12 x mała szuflada (dt. x szer. x gtb.) 255 x 75 x 30 mm, 12 x uchwyty etykiet, 16 x paski do napisów, ciężar 5,3 kg	686,80 844,76	491986
Systainer³ ToolBox M		Cena w PLN*	Nr zamów.
Systainer³ ToolBox Wszystkie warianty: do praktycznego transportowania narzędzi, materiałów eksploatacyjnych lub wyposażenia, z osłoną pola opisowego, obciążenie 20 kg, nośność (w połączeniu) 40 kg			
	SYS3 TB M 137 wymiar ze stopkami (dt. x szer. x wys.) 396 x 296 x 137 mm, pojemność 10,4 l, ciężar 1,3 kg	221,30 272,20	204865
	SYS3 TB M 237 wymiar ze stopkami (dt. x szer. x wys.) 396 x 296 x 237 mm, pojemność 21,4 l, ciężar 1,7 kg	251,70 309,59	204866
Systainer³ ToolBox L		Cena w PLN*	Nr zamów.
Systainer³ ToolBox Wszystkie warianty: duża powierzchnia zapewnia więcej miejsca, do praktycznego transportowania narzędzi, materiałów eksploatacyjnych lub wyposażenia, z osłoną pola opisowego, obciążenie 20 kg, nośność (w połączeniu) 40 kg			
	SYS3 TB L 137 wymiar ze stopkami (dt. x szer. x wys.) 508 x 296 x 137 mm, pojemność 13,2 l, ciężar 1,9 kg	268,20 329,89	204867
	SYS3 TB L 237 pojemność 27,4 l, wymiar ze stopkami (dt. x szer. x wys.) 508 x 296 x 237 mm, ciężar 2,4 kg	306,40 376,87	204868

16 Systainer

SYS-StorageBox		Cena w PLN*	Nr zamów.
	SYS-StorageBox SYS-SB pojemnik z tworzywa sztucznego bez zawartości, z pojedynczymi, wyjmowanymi pojemnikami, możliwość łączenia z całą ofertą Systainerów (oprócz SYS-Mini), 2 x skrzynka 60 x 60 x 71 mm SYS-SB, 2 x skrzynka 60 x 120 x 71 mm SYS-SB, 1 x skrzynka 180 x 120 x 71 mm SYS-SB, wymiary (dł. x szer. x wys.) 396 x 296 x 167 mm, wysokość wraz z uchwytem 240 mm, ciężar 2,5 kg	449,50 552,89	499901
Wyjmowane pojemniczki Wszystkie warianty: do SYS-Storage Box SYS-SB			
	Box 60x60x71/6 SYS-SB zawartość opakowania 6 szt., wymiary (dł. x szer. x wys.) 60 x 60 x 71 mm	49,70 61,13	500066
	Box 60x120x71/4 SYS-SB zawartość opakowania 4 szt., wymiary (dł. x szer. x wys.) 60 x 120 x 71 mm	57,50 70,73	500067
	Box 180x120x71/2 SYS-SB zawartość opakowania 2 szt., wymiary (dł. x szer. x wys.) 180 x 120 x 71 mm	63,50 78,11	500068
Szafki na Systainery		Cena w PLN*	Nr zamów.
	Szafka na Systainery SYS-PORT 500/2 można przy tym indywidualnie regulować wysokość poszczególnych wysuwanych wkładów i niezależnie rozmieszczać przedmioty w Systainerach i Sortainerach o różnych rozmiarach, brak dopuszczenia dla montażu w samochodzie, bez Systainerów, stabilny korpus z blachy stalowej, 5 x etykiety do szuflad, 3 catkowicie wysuwane szuflady, wymiary (dł. x szer. x wys.) 400 x 500 x 500 mm, ciężar 19 kg	2.050,70 2.522,36	491921
	Szafka na Systainery SYS-PORT 1000/2 można przy tym indywidualnie regulować wysokość poszczególnych wysuwanych wkładów i niezależnie rozmieszczać przedmioty w Systainerach i Sortainerach o różnych rozmiarach, brak dopuszczenia dla montażu w samochodzie, bez Systainerów, stabilny korpus z blachy stalowej, 5 x etykiety do szuflad, 5 catkowicie wysuwanych szuflad, 4 kółka zwrótne z tożyskami kulkowymi (z czego 2 z hamulcem postojowym), wymiary (dł. x szer. x wys.) 400 x 500 x 1.100 mm, ciężar 33 kg	2.758,20 3.392,59	491922
	Zestaw rolek SYS-PORT R/2 do SYS-Port, do mobilnego stosowania szafki na Systainery, średnica 75 mm	365,30 449,32	491932
	Szuflada teleskopowa, catkowicie wysuwana SYS-PORT/TA	507,90 624,72	491923
Wkład wysuwany do Systainera		Cena w PLN*	Nr zamów.
Wkład wysuwany Wszystkie warianty: do Systainera ³ M, T-LOC i Classic, do budowy indywidualnego systemu regałów, rozstaw otworów 32, wymiary (dł. x szer. x wys.) 425 x 376 x 57 mm, maks. obciąż. 20 kg			
	SYS-AZ	192,80 237,14	500692
	SYS-AZ-Set zawartość opakowania 5 szt.	963,70 1.185,35	500767
	Zamek S-AZ do SYS-AZ, zamek zamykający się równocześnie, do późniejszego montażu we wkładzie wysuwany SYS-AZ, blokuje pojedynczy wkład wysuwany po stronie korpusu (zamyka równocześnie)	57,10 70,23	500693
Wyposażenie do transportu Systainerów		Cena w PLN*	Nr zamów.
	Wózek na Systainery SYS-RB do łatwego transportowania Systainera ³ i T-LOC, 4 mocne uchwyty, 4 kółka prowadzące (w tym 2 z możliwością unieruchomienia), przepusty na pasy zaciskowe, podstawa 508 x 396 mm, obciążenie dopuszczalne 100 kg, Ø kółek 100 mm, ciężar 2,9 kg	388,30 477,61	204869
	SYS-Roll SYS-Roll 100 do transportu Systainera ³ , T-LOC i Classic, ekstra duże kółka (Ø 200 mm) umożliwiają łatwe manewrowanie na schodach, obrotowe kółka przednie z możliwością blokowania – zwrótne we wszystkich kierunkach, z pasem zabezpieczającym, wymiary (dł. x szer. x wys.) 440 x 600 x 1.100 mm, udźwign 100 kg, udźwign szuflady 5 kg, Ø kółek przednich 75 mm, Ø kółek tylnych 200 mm, ciężar 6,5 kg	826,20 1.016,23	498660
	Mobilny warsztat od strony 318		

Systainer T-LOC SYS-MFT		Cena w PLN*	Nr zamów.
	Systainer T-LOC SYS-MFT z osłoną pola opisowego, możliwość łączenia z całą ofertą Systainerów (oprócz SYS-MINI), łatwy transport w pakietach, pokrywa z płytą MDF do mocowania przedmiotów obrabianych, wymiary [dt. x szer. x wys.] 396 x 296 x 105 mm, wymiar ze stopkami [dt. x szer. x wys.] 396 x 296 x 112 mm, wym. wew. [dt. x szer. x wys.] 383 x 273 x 75 mm, ciężar 2 kg	324,30 398,89	500076
Systainer z wkładem na narzędzia ręczne			
	Systainer³ SYS3 HWZ M 337 z wkładką na narzędzia ręczne, zakres dostawy bez narzędzi (proponycja wyposażenia), wymiar ze stopkami [dt. x szer. x wys.] 396 x 296 x 337 mm, wym. wew. [dt. x szer. x wys.] 389 x 275 x 296 mm, pojemność 32,4 l, obciążenie 20 kg, nośność (w połączeniu) 40 kg, dopuszczalne obciążenie pokrywy 100 kg, ciężar 4,4 kg	727,30 894,58	205518
Pusty Systainer z wkładką			
NOWOŚĆ	Systainer³ SYS3 M 187 ENG 18V do akumulatorów BP 18 Li oraz ładowarek TCL 6, TCL 6 DUO i SCA 8, nieprzeznaczone do akumulatorów Ergo [ETSC, DTSC, RTSC], do praktycznego i uporządkowanego przechowywania i transportu do czterech akumulatorów 18V (poza akumulatorem Ergo) i dwóch szybkich ładowarek Li-Ion (TCL 6, SCA) lub 1 podwójnej ładowarki TCL 6 DUO, liczba przegródek [akumulatory] 4, liczba przegródek [ładowarka] 2, Wielkość Systainera SYS3 M 187, wymiar ze stopkami [dt. x szer. x wys.] 396 x 296 x 187 mm, ciężar 1,8 kg	327,60 402,95	577133
Inne			
NOWOŚĆ	SYS-PowerStation od strony 312		
	Głośnik Bluetooth® od strony 315		
	Pokrywa AB-BF SYS TL 55x85mm /10 przezroczysta osłona do pól z opisem Systainera ³ , Systainera ³ Organizera i T-LOC, chroni pola opisowe przed uszkodzeniem i wilgocią, zawartość opakowania 10 szt.	22,60 27,80	497855

Rozdzielacz prądu SYS-PowerHub

Pierwszy bęben do zwijania przewodu sieciowego z krawędziami. Przymocowany na stałe, 10-metrowy przewód mieści się w przestrzeni wewnętrznej. Dodatkowo, SYS-PowerHub zapewnia miejsce na akumulatory i drobne części oraz umożliwia zasilanie do czterech elektronarzędzi jednocześnie.



Dane techniczne	SYS-PH
Stożek ochrony IP (z zamkniętymi osłonami)	IP44
Długość przewodu (m)	10
Pobór mocy (W)	2.500
Ilość gniazd	5
Wymiary [dt. x szer. x wys.] (mm)	396 x 296 x 157,5
Wym. wew. [dt. x szer. x wys.] (mm)	383 x 154 x 128
Ciężar (kg)	4,2
Zakres dostawy	Cena w PLN* Nr zamów.
SYS-PH FR/BE/CZ/SK/PL Systainer SYS 2 T-LOC	776,50 955,10 201682



Strefa ochronna

Do gniazda we wnętrzu można np. podłączyć telefon komórkowy i tym samym zabezpieczyć go przed pyłem i zanieczyszczeniami. Zintegrowane, termiczne zabezpieczenie przeciążeniowe zapewnia dodatkowe bezpieczeństwo.

* Niezobowiązujące zalecenie cenowe producenta. Ceny u Dystrybutora mogą być inne.

Cena netto | Cena brutto

Wartości dotyczące wibracji oraz emisji można znaleźć w instrukcjach obsługi pod adresem www.festool.pl/wibracja

17 Organizacja stanowiska pracy

Zabierz gniazdko ze sobą.
Nowy SYS-PowerStation.
Więcej informacji znajduje się
na stronie 312.



NOWOŚĆ



312 SYS-PowerStation



314 Radio budowlane
SYSROCK



315 Głośnik Bluetooth®
TOPROCK



316 Stół wielofunkcyjny



318 Mobilny warsztat



320 Mobilny stół roboczy

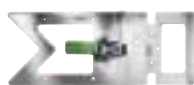

321 Przykładnica kątowna

NOWOŚĆ



322 Szyna prowadząca



326 Podwójny uchwyt
przyssawkowy GECKO



326 Dysza do mocowania
próżniowego CT WINGS

NOWOŚĆ



327 Ładowarka Phone Charger



328 Centrum organizacyjne



330 Wyposażenie plug it

Zabierz gniazdko ze sobą. SYS-PowerStation.

SYS-PowerStation dostarcza prąd w miejscach, gdzie go brakuje. Jako bardzo wydajny magazyn energii zapewnia niezależność od klasycznych źródeł energii, takich jak gniazdko, generator lub rozdzielnica budowlana i daje możliwość lepszego planowania dnia pracy. Koniec z szukaniem źródła prądu, uciążliwym przeciąganiem kabli, przepiętnymi rozdzielnicami budowlanymi czy problemami z bezpiecznikami. Działa jak normalne gniazdko 230 V.

NOWOŚĆ



SYS-PowerStation SYS-PST 1500

SYS-PowerStation zasila elektronarzędzia i maszyny każdego producenta. Dzięki wysokiej jakości mocy, bez przeszkód i bezpiecznie obsługuje również urządzenia z czułą elektroniką.



Wysoka wydajność

Zapewnia stałą moc 3 680 W, a przez krótszy czas do 11 000 W. Zasila wszystkie narzędzia przewodowe, nawet odkurzacze, duże pilarki czy młotowiertarki – bez straty mocy.



Prąd. Zawsze i wszędzie

SYS-PowerStation to 1500 Wh zmagazynowanej energii – dla większości zastosowań jest to wystarczająca ilość na cały dzień pracy.



Praca bez pyłu

Sprawia, że każdy odkurzacz może być bezprzewodowy, a jednocześnie zasila dodatkowe narzędzie poprzez gniazdko na odkurzaczu. Teraz wszędzie można pracować z odsysaniem.

Planowanie

Od teraz każdą pracę na placu budowy można niezawodnie zaplanować. Dostępność prądu nie jest już problemem.



Innowacyjna

Zupełnie nowa, unikalna na skalę światową technologia sprawia, że SYS-PowerStation jest wysokowydajnym akumulatorem. Najwyższa moc, długi czas pracy i krótki czas ładowania, w kompaktowym kształcie Systainera o wadze zaledwie 16 kg.

Dane techniczne	SYS-PST
Napięcie wyjściowe	230 V ~ / 50 Hz pure sine
Praca ciągła [W]	3.680
Ustawienie maksymalne (<0,5 sek.) [W]	11.000
Ustawienie maksymalne (<6,0 sek.) [W]	7.200
Nominalna wartość energii [Wh]	1.555
Technologia akumulatora	Li-Ion

Dane techniczne	SYS-PST
Czas ładowania (w zależności od temperatury ogniwa) [h]	3
Wymiar ze stopkami (dł. x szer. x wys.) [mm]	396 x 296 x 187
Stopień ochrony IP (z zamkniętymi osłonami)	IP 44
Wyjście USB	Typ-C, 5 – 20 V / 3A / 15 – 60 W
Ciężar [kg]	16,5

Zakres dostawy

	Cena w PLN*	Nr zamów.
SYS-PST		
 SYS-PST 1500 Li HP zabezpieczenie różnicowoprądowe (do ochrony osobistej), przewód ładowania 2 m	13.409,00 16.493,07	205721

Dla Twojego bezpieczeństwa: używać tylko z urządzeniami, które nie wymagają uziemionego źródła zasilania (dlatego TKS 80 nie można używać z SYS-PowerStation). W połączeniu z odkurzaczem należy stosować antystatyczny wąż ssący. Wyjątkowa oferta: oczywiście kompleksowe zabezpieczenie poprzez usługi Serwisu Festool (obowiązuje również dla usługi wymiany w przypadku kradzieży – przy podwyższonej kwocie wkładu własnego).

* Niezobowiązujące zalecenie cenowe producenta. Ceny u Dystrybutora mogą być inne.

Cena netto | Cena brutto
Wartości dotyczące wibracji oraz emisji można znaleźć w instrukcjach obsługi pod adresem www.festool.pl/wibracja

Brzmi zawsze dobrze. Podczas pracy i rozmowy telefonicznej.

Radio budowlane SYSROCK.

Radio budowlane SYSROCK można ustawić na każdym parapecie. Łączy w sobie niewielkie wymiary, mały ciężar oraz perfekcyjny dźwięk, a dzięki modułowi Bluetooth® oraz zintegrowanej funkcji zestawu głośnomówiącego, można słuchać nie tylko preferowanych stacji radiowych, ale również ulubionych piosenek ze smartfona, z jakością dźwięku SYSROCK.

Radio budowlane SYSROCK BR 10 DAB+

Radio cyfrowe DAB+ z wbudowanym złączem USB do ładowania innych urządzeń takich jak urządzenia mobilne.



Dane techniczne	BR 10 DAB+
Radio cyfrowe-odbiór	FM / DAB+
Zakres częstotliwości FM (UKF) (MHz)	87,5 – 108
Głośnik (W)	10
Eksploatacja z akumulatorem Festool (V)	18
Liczba pamięci stacji	2 x 4
Wejście Aux-in (mm)	3,5
Standard Bluetooth®	4,1
Wyjście USB	5V/1,2A
Wymiary (dł. x szer. x wys.) (mm)	95 x 102 x 149
Ciężar (kg)	0,7

Zakres dostawy	Cena w PLN*	Nr zamów.
BR 10 DAB+ ładowarka sieciowa do ładowania 230 V, Przewód Aux-in, torba	856,00 1.052,88	202111

Akumulatory
od strony **28**

The Sound of Systainer.

Głośnik Bluetooth® TOPROCK.

Nowy członek zespołu w rodzinie Festool Sound nazywa się TOPROCK. Głośnik Bluetooth® w pokrywie Systainera³ łączy w sobie wszystkie zalety systemu Systainerów Festool z doskonałą jakością dźwięku. Cztery głośniki o dużej mocy w połączeniu z inteligentnie zaprojektowaną komorą rezonansową zapewniają czysty, przestrzenny dźwięk. Chcesz więcej? Wystarczy podłączyć dwa TOPROCK do smartfona i cieszyć się wypełniającym pomieszczenie dźwiękiem stereo.



Głośnik Bluetooth® TOPROCK

Głośnik Bluetooth® w formie Systainera –
na dole narzędzie, na górze muzyka.



Dane techniczne	SYS3 BT 20	Zakres dostawy	Cena w PLN*	Nr zamów.
Głośnik (W)	20	SYS3 BT20 M 137	976,00	205502
Liczba głośników	4	ładowarka sieciowa do ładowania	1.200,48	
Standard Bluetooth®	V5	230 V		
Maks. zasięg Bluetooth® (m)	50			
Wbudowany akumulator (V)	11			
Wyjście USB	5 V / 1 A			
Adapter sieciowy (DC-IN)	Ø 4,8 mm 19 V/1,2 A			
Wymiary (dł. x szer. x wys.) (mm)	396 x 296 x 137			
Ciężar (kg)	2,8			

* Niezobowiązujące zalecenie cenowe producenta. Ceny u Dystrybutora mogą być inne.

Cena netto | Cena brutto

Wartości dotyczące wibracji oraz emisji można znaleźć w instrukcjach obsługi pod adresem www.festool.pl/wibracja

1 stół – 1000 możliwości.

Stół wielofunkcyjny MFT/3.

Zapewnia profesjonalne warunki pracy, również podczas montażu. Elastyczny sposób mocowania i obróbki w przypadku większych i mniejszych elementów obrabianych sprawiają, że stół wielofunkcyjny MFT/3 jest jednym z najbardziej wszechstronnych stołów warsztatowych na świecie.



Stół wielofunkcyjny MFT/3

Wysokość robocza 90 cm jest optymalna do bezpiecznej i wygodnej pracy. Dodatkowo MFT/3 można łatwo złożyć i oszczędzić miejsce podczas transportu.

Dane techniczne	MFT/3
Wymiary stołu (mm)	1.157 x 773
Wysokość stołu, nóżki złożone (mm)	180
Wysokość stołu, nóżki rozłożone (mm)	900
Maks. grubość cięcia (mm)	78
Maks. szerokość obrabianego elementu (mm)	700
Maksymalne obciążenie (kg)	120
Ciężar (kg)	28

Zakres dostawy	Cena w PLN*	Nr zamów.
Wszystkie warianty: stół z płytą perforowaną i składanymi nóżkami		
MFT/3 jednostka uchylna, jednostka nakładana, przykładnica kątowna, zderzak przesuwany, szyna prowadząca FS 1080/2, nakładka zabezpieczająca FS-AW, dodatkowy zacisk	3.302,80 4.062,44	495315
MFT/3 Basic	2.595,40 3.192,34	500608

Maksymalne mocowanie

Elastyczne i niezawodne mocowanie dzięki płytce z otworami wraz ze specjalnie zaprojektowanymi elementami mocującymi i ściskami śrubowymi.

Najwyższa precyzja

Z uniwersalnym profilem aluminiowym do mocowania szyny prowadzącej i przykładnicy kątowej.

Wyposażenie	Cena w PLN*	Nr zamów.
 Poprzeczka MFT 3-QT do dodatkowej stabilizacji MFT 3, zawartość opakowania 2 szt., średnica 20 mm, długość 675 mm	441,20 542,68	495502
 Dodatkowy zacisk MFT/3-ZK do mocowania szyny prowadnicowej we wpuście V	164,30 202,09	495541
 Elementy mocujące MFT-SP do MFT, dla bezpiecznego i dokładnego ustalenia obrabianego przedmiotu (cięcie, szlifowanie, frezowanie, wiercenie), zawartość opakowania 2 szt.	452,70 556,82	488030
Ścisk dźwigniowy		
 MFT-HZ 80 do warsztatu mobilnego MW 1000 i MFT/3, możliwość mocowania różnych materiałów o wysokości do 80 mm, wymiary (dł. x szer. x wys.) 130 x 40 x 155 mm, maks. wys. elem. obrabianego 80 mm	182,70 224,72	577132
 FS-HZ 160 dla FS/2, MFT, wykonane w całości ze stali, zakres mocowania 160 mm	248,00 305,04	491594
Ścisk śrubowy Wszystkie warianty: dla FS/2, MFT, wykonane w całości ze stali, zawartość opakowania 2 szt.		
 FSZ 120 zakres mocowania 120 mm	180,40 221,89	489570
 FSZ 300 zakres mocowania 300 mm	222,20 273,31	489571
 Stół TSB/1-MW 1000 do warsztatu mobilnego MW 1000 i MFT/3, powiększenie powierzchni roboczej, aluminiowy profil i perforowana płyta pozwalają na użycie wielu już istniejących akcesoriów, wysokość robocza 900 mm, wymiary (dł. x szer. x wys.) 1.045 x 500 x 74 mm, ciężar 12,2 kg	1.289,00 1.585,47	203457
 Element połączeniowy VS dla dobudowania FST 660/85 lub MFT 800 do Basis Plus, do łączenia wielu MFT 3	65,80 80,93	484455
 Adapter VAC SYS AD MFT 3 do VAC SYS SE 1, VAC SYS SE 2, do połączenia jednostki mocującej VAC SYS z MFT 3	1.098,10 1.350,66	494977
 Zderzak przesuwny MFT/3-AR do ustawienia obrabianych elementów przy przykładnicy kątowej, rozkładany	99,40 122,26	495542

* Niezobowiązujące zalecenie cenowe producenta. Ceny u Dystrybutora mogą być inne.
Cena netto | Cena brutto

Zmień plac budowy w Twój warsztat.

Mobilny warsztat.

Warsztat na wynos – idealne warunki pracy również na placu budowy. Niewielki ciężar, odpowiednie wymiary oraz łatwość przenoszenia po schodach sprawiają, że transport między warształem, pojazdem, a placem budowy nie stanowi problemu. Na miejscu jest natychmiast gotowy do działania, bez konieczności czasochłonnego rozstawiania.





Mobilny warsztat MW 1000

Idealne połączenie ze światem Systainerów Festool – wszystko do siebie pasuje. Kompatybilny również z całym wyposażeniem stołu wielofunkcyjnego MFT.

Dane techniczne	MW 1000 Basic	MW 1000
Wysokość robocza (mm)	900	900
Wymiary (dł. x szer. x wys.) (mm)	641 x 600 x 1.076	641 x 600 x 1.185
Wymiary stołu (mm)	445 x 363	445 x 363
Udźwig (kg)	100	100
Udźwig szuflady (kg)	20	20
Ø kótek (mm)	200	200
Ciężar (kg)	19	31

Zakres dostawy

	Cena w PLN*	Nr zamów.
MW 1000		
 MW 1000 Basic wktad wysuwany SYS-AZ-MW 1000	2.237,90 2.752,62	203454
MW 1000 Set		
 MW 1000 wktad wysuwany SYS-AZ-MW 1000, stół TSB/1-MW 1000	3.526,90 4.338,09	203802



Wygoda

Kompaktowa konstrukcja i łatwy montaż oraz demontaż. Systainery i stół można szybko przygotować do bezpiecznego transportu.

Doskonały w systemie











Kompatybilny z całym wyposażeniem MFT/3. Można je znaleźć na stronie 317.



Łatwy transport

Łatwy załadunek do pojazdu przez jedną osobę dzięki regulowanemu uchwytowi, powierzchniom ślizgowym i zagłębieniu uchwytu na elemencie bazowym.

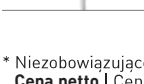

Wyposażenie	Cena w PLN*	Nr zamów.
Wkład wysuwany		
 <p>SYS-AZ-MW 1000 do warsztatu mobilnego MW 1000, beznarzędziowe mocowanie i indywidualna regulacja wysokości, wymiary (dł. x szer. x wys.) 493 x 373 x 118 mm, udźwig szuflady 20 kg, ciężar 3,2 kg</p>	<p>317,00 389,91</p>	203456
 <p>SYS-AZ do Systainera³ M, T-LOC i Classic, do budowy indywidualnego systemu regałów, rozstaw otworów 32, wymiary (dł. x szer. x wys.) 425 x 376 x 57 mm, maks. obciąż. 20 kg</p>	<p>192,80 237,14</p>	500692
 <p>SYS-AZ-Set do Systainera³ M, T-LOC i Classic, do budowy indywidualnego systemu regałów, rozstaw otworów 32, wymiary (dł. x szer. x wys.) 425 x 376 x 57 mm, zawartość opakowania 5 szt., maks. obciąż. 20 kg</p>	<p>963,70 1.185,35</p>	500767
 <p>Stół TSB/1-MW 1000 do warsztatu mobilnego MW 1000 i MFT/3, powiększenie powierzchni roboczej, aluminiowy profil i perforowana płyta pozwalają na użycie wielu już istniejących akcesoriów, wysokość robocza 900 mm, wymiary (dł. x szer. x wys.) 1.045 x 500 x 74 mm, ciężar 12,2 kg</p>	<p>1.289,00 1.585,47</p>	203457
 <p>Dodatkowy zacisk MFT/3-ZK do mocowania szyny przewodniczej we wpuście V</p>	<p>164,30 202,09</p>	495541
 <p>Elementy mocujące MFT-SP do MFT, dla bezpiecznego i dokładnego ustalenia obrabianego przedmiotu (cięcie, szlifowanie, frezowanie, wiercenie), zawartość opakowania 2 szt.</p>	<p>452,70 556,82</p>	488030
Ścisk dźwigniowy		
 <p>MFT-HZ 80 do warsztatu mobilnego MW 1000 i MFT/3, możliwość mocowania różnych materiałów o wysokości do 80 mm, wymiary (dł. x szer. x wys.) 130 x 40 x 155 mm, maks. wys. elem. obrabianego 80 mm</p>	<p>182,70 224,72</p>	577132
 <p>FS-HZ 160 dla FS/2, MFT, wykonane w całości ze stali, zakres mocowania 160 mm</p>	<p>248,00 305,04</p>	491594
Ścisk śrubowy Wszystkie warianty: dla FS/2, MFT, wykonane w całości ze stali, zawartość opakowania 2 szt.		
 <p>FSZ 120 zakres mocowania 120 mm</p>	<p>180,40 221,89</p>	489570
 <p>FSZ 300 zakres mocowania 300 mm</p>	<p>222,20 273,31</p>	489571

* Niezobowiązujące zalecenie cenowe producenta. Ceny u Dystrybutora mogą być inne.
Cena netto | Cena brutto

Dobre podparcie.

Mobilny stół roboczy.

Drewniane podkładki zapewniają optymalne ułożenie elementów obrabianych. Dzięki temu płyty o wymiarach nawet do 3100 x 2150 mm mogą być łatwo mocowane przez jedną osobę, tym samym umożliwiając precyzyjną obróbkę.

Mobilny stół roboczy STM 1800

W połączeniu z pilarką tarczową i szyną prowadzącą mobilny stół roboczy zmienia się w mobilną pilarkę do płyt.



Dane techniczne	STM 1800	Zakres dostawy	Cena w PLN*	Nr zamów.
Wymiary stołu złożonego (dt. x szer. x wys.) (mm)	1.150 x 250 x 700	STM 1800 zamontowane drewniane nakładki, 4 rury przedłużające z drewnianymi nakładkami	5.597,80 6.885,29	205183
Min. powierzchnia oparcia (mm)	1.100 x 1.050			
maks. powierzchnia oparcia (mm)	1.800 x 2.100			
Wysokość regulowana (mm)	700 – 900			
Maks. obciążenie (kg)	150			
Maks. wymiary elementu obrabianego (z funkcją przechyłania) (mm)	3.100 x 2.150			
Ciężar (kg)	34			



Regulacja wysokości

Dla ergonomicznej i przyjaznej dla pleców pracy podczas frezowania, cięcia i klejenia elementów obrabianych.

Obsługa przez 1 osobę

Do płyt o wymiarach do 3100 x 2150 mm. W celu jeszcze łatwiejszego pozycjonowania płyty stół można przechylić.



Mobilne i kompaktowe

Stół do pilarki jest wyposażony w solidne rolki i może zostać złożony w celu transportu.



Precyzyjne przycinanie płyt

W połączeniu z szyną prowadzącą, ręczną pilarką tarczową i przykładnicą kątową 90° FS-WA/90°.

**Przykładnica kątowna 90°
FS-WA/90°**

Wyznacza kierunek. Ogranicznik wyfrezowany z jednego fragmentu aluminium gwarantuje precyzyjne i powtarzalne cięcia pod kątem 90° bez konieczności regulacji. Dzięki systemowi szybkiej wymiany przykładnicę kątową można błyskawicznie zamocować na szynie prowadzącej.



Zakres dostawy	Cena w PLN*	Nr zamów.
FS-WA/90°	630,20 775,15	205229



Precyzyjne cięcia pod kątem 90°

Mocowanie przykładnicy kątownej na elemencie obrabianym odbywa się za pomocą ścisków śrubowych.

* Niezobowiązujące zalecenie cenowe producenta. Ceny u Dystrybutora mogą być inne.
Cena netto | Cena brutto

Tylko oryginał zapewnia precyzyjne rezultaty pracy.

Szyny prowadzące.

Skonstruowana i udoskonalona przez Festool szyna prowadząca do cięć i wpustów wymagających precyzji. Z paskiem ślizgowym, zapewniającym łatwy przesuw maszyny, wpustem dla ścisków śrubowych i dźwigniowych lub z zabezpieczeniem przeciwdopryskowym dla cięcia bez wyrw.

NOWOŚĆ



Szyny prowadzące z podkładkami samoprzylepnymi FS/2-KP

Szyna prowadząca z podkładkami samoprzylepnymi umożliwia precyzyjne cięcia nawet w najtrudniejszych pozycjach. Ponadto szyna prowadząca może być łatwo transportowana na Systainerze. Szyna prowadząca FS/2-KP występuje w długościach 1400 i 1900 mm.

Szyny prowadzące FS/2

Szyny prowadzące występują w 8 różnych długościach, od 800 do 5000 mm.



Szyny prowadzące do wykonywania rzędu otworów FS/2 LR 32

Szyny prowadzące do wykonywania rzędu otworów umożliwiają szybkie i precyzyjne frezowanie w meblach otworów w odstępach 32 mm.

Szyny prowadzące z podkładkami samoprzylepnymi

Zakres dostawy	Cena w PLN*	Nr zamów.
FS 1400/2-KP podkładka samoprzylepna FS-KP/30	531,80 654,11	577043
FS 1900/2-KP podkładka samoprzylepna FS-KP/30	832,20 1.023,61	577044
FS-KP/30	92,50 113,78	577042

Szyny prowadzące do wykonywania rzędu otworów

Zakres dostawy	Cena w PLN*	Nr zamów.
FS 1400/2-LR 32	534,60 657,56	496939
FS 2424/2-LR 32	1.302,30 1.601,83	491622

Szyny prowadzące

Zakres dostawy	Cena w PLN*	Nr zamów.
FS 800/2	291,70 358,79	491499
FS 1080/2	368,50 453,26	491504
FS 1400/2	435,70 535,91	491498
FS 1900/2	747,50 919,43	491503
FS 2400/2	1.072,80 1.319,54	491502
FS 2700/2	1.248,50 1.535,66	491937
FS 3000/2	1.340,50 1.648,82	491501
FS 5000/2	2.207,10 2.714,73	491500



Doskonałe dopasowanie
Zagłębiarki i ręczne pilarki tarczowe dokładnie pasują do szyny prowadzącej. Rezultat: proste cięcia bez wyrw.



Niezbędne w meblarstwie.
Frezarka górnoprzebiegowa i szyna prowadząca z rzędem otworów upraszczają pracę przy systemach regatów i okuciach.



Prowadzenie w każdej pozycji
Szyna prowadząca FS/2 KP umożliwia proste i precyzyjne cięcia przy pracach poziomych na podłodze lub powierzchni roboczej, jak również podczas pracy na ścianie. Szynę prowadzącą można bezpiecznie zamocować bez poślizgu za pomocą samoprzylepnych podkładek.



Na Systainer, gotowe, do dzieła!
Prowadnicę FS/2 KP można łatwo transportować razem z Systainerem. Dzięki wycięciu pośrodku szynę prowadzącą można umieścić na uchwycie Systainera i przenieść.

Nowe elementy wyposażenia do szyny prowadzącej



Przykładnica kątowa umożliwia precyzyjną regulację
Cięcia pod kątem w zakresie od -60 do +60 stopni są precyzyjne i bezproblemowe. Ich zaletą jest nie tylko szybkie i łatwe ustawianie, ale także możliwość dokładnego wykonania. Wstępnie zdefiniowane punkty blokujące do często używanych ustawień kątowych sprawiają, że maksymalna precyzja jest wyjątkowo łatwa do osiągnięcia.

Zakres dostawy	Cena w PLN*	Nr zamów.
FS-WA zasuwa	693,70 853,25	577040















Łączy szyny prowadzące w taki sposób, jakby stanowiły jednolitą całość
Dzięki samonastawnemu elementowi połączeniowemu, proste łączenie dwóch szyn prowadzących przebiega szybko i komfortowo. Do długich, prostych cięć oraz w celu zapewnienia perfekcyjnych rezultatów pracy bez odchyień.

Zakres dostawy	Cena w PLN*	Nr zamów.
FSV/2 kombinowany klucz imbusowy SW 5/SW 3	213,00 261,99	577039

* Niezobowiązujące zalecenie cenowe producenta. Ceny u Dystrybutora mogą być inne.
Cena netto | Cena brutto

17 Organizacja stanowiska pracy

Wyposażenie do szyn prowadzących		Cena w PLN*	Nr zamów.
Szybki zacisk Wszystkie warianty: szczęki mocujące, szczęki stałe			
	FS-RAPID/R do mocowania i pozycjonowania szyny prowadzącej Festool FS, FS/2 i GRP/2	215,30 264,82	489790
	FS-RAPID/L do zastosowań z SSU 200, IS 330 z szyną prowadzącą, do mocowania i pozycjonowania szyn prowadzących Festool	215,30 264,82	768116
Ścisk dźwigniowy			
	MFT-HZ 80 do warsztatu mobilnego MW 1000 i MFT/3, możliwość mocowania różnych materiałów o wysokości do 80 mm, wymiary (dł. x szer. x wys.) 130 x 40 x 155 mm, maks. wys. elem. obrabianego 80 mm	182,70 224,72	577132
	FS-HZ 160 dla FS/2, MFT, wykonane w całości ze stali, zakres mocowania 160 mm	248,00 305,04	491594
Ścisk śrubowy Wszystkie warianty: dla FS/2, MFT, wykonane w całości ze stali, zawartość opakowania 2 szt.			
	FSZ 120 zakres mocowania 120 mm	180,40 221,89	489570
	FSZ 300 zakres mocowania 300 mm	222,20 273,31	489571
	Element połączeniowy FSV/2 do FS/2, z funkcją samonastawną, do prostego łączenia dwóch szyn prowadzących przy długich elementach obrabianych, kombinowany klucz imbusowy SW 5/SW 3	213,00 261,99	577039
	Zderzak FS-RSP do TS 55, TS 55 R, TS 55 F, TSC 55, TSC 55 K, TS 75, HKC 55, HK 55, ATF 55, AP 55, AT 65, AP 65, AP 85, nadaje się także do użytku jako ogranicznik prowadzenia cięcia, służy jako tylna i przednia pozycja Stop na szynie prowadzącej FS/2	77,30 95,08	491582
	Nakładka zabezpieczająca FS/2-AW do FS/2, zabezpiecza przed zahaczeniem węża ssącego i przewodu o koniec szyny prowadzącej	94,80 116,60	204787
	Przykładnica kątowa FS-WA/90° do FS/2, Dla osiągnięcia dokładnych, powtarzalnych cięć płyt pod kątem 90° bez dodatkowej regulacji, Samoregulacja dzięki ogranicznikowi wyfrezowanemu z jednego fragmentu aluminium, Łatwe i szybkie łączenie z szyną prowadzącą przy użyciu dźwigni szybko mocującej	630,20 775,15	205229
	Kątownik nastawny FS-KS do FS/2, do wykonywania przekrojów pod kątem przy użyciu szyny prowadzącej w zakresie 0°- 180°	437,50 538,13	491588
	Przykładnica kątowa FS-WA do FS/2, możliwość rozbudowy za pomocą przedłużenia FS-WA-VL, zasuw, zakres regulacji kątowej -60 – +60°	693,70 853,25	577040
	Przedłużenie FS-WA-VL do przykładnicy kątowej FS-WA, służy do rozszerzenia przykładnicy kątowej, do cięcia na wymiar z powtarzalną dokładnością dzięki przedłużeniu ze skalą i zderzakiem przesuwным, stabilne połączenie z przykładnicą kątową za pomocą elementów połączeniowych, zderzak przesuwny, elementy połączeniowe, szerokość elementu obrabianego 447 – 1.150 mm	226,80 278,96	577041

Wyposażenie do szyn prowadzących		Cena w PLN*	Nr zamów.
Zabezpieczenie przeciwodpryskowe Wszystkie warianty: wymienne zabezpieczenie przeciwodpryskowe do szyn prowadzących FS, FS/2 i FSK, przezroczyste			
	FS-SP 1400/T długość 1.400 mm	53,40 65,68	495207
	FS-SP 5000/T długość 5.000 mm	128,40 157,93	495209
	Pasek ślizgowy FS-GB 10M rolka 10 m, zamienny pasek ślizgowy do szyny prowadzącej FS/2 i FSK	162,40 199,75	491741
	Podkład przyczepny FS-HU 10M rolka 10 m, zamienny podkład przyczepny do szyn prowadzących FS, FS/2 i FSK	91,10 112,05	485724
	Podkładka samoprzylepna FS-KP/30 do FS/2-KP, bezpieczne mocowanie FS/2-KP na różnych powierzchniach, zawartość opakowania 30 szt.	92,50 113,78	577042
	Prowadnica równoległa FS-PA do FS/2, do cięcia wszerz, możliwość ustawienia powtarzalnego wymiaru za pomocą skali i ogranicznika, montaż na prowadnicy bez użycia narzędzi, liniał prowadnicy z dodatkowym zaciskiem, zderzak przesuwny, zawartość opakowania 2 szt., maks. szerokość obrabianego elementu 650 mm	1.010,70 1.243,16	495717
	Przedłużenie FS-PA-VL do FS/2, zastosowanie możliwe tylko w połączeniu z FS-PA, liniał, mostek, skala, zawartość opakowania 2 szt., maks. szerokość obrabianego elementu 195 mm, maks. grubość materiału 70 mm	601,30 739,60	495718
	Torba FS-BAG torba z paskiem na ramię, do długości FS 1400/2	323,40 397,78	466357
	uchwyt przyssawkowy Gecko DOSH od strony 326		
	Adapter DOSH-FSAD adapter do połączenia szyny prowadzącej FS/2 z przyssawką GECKO	98,90 121,65	492616
	Zestaw wyposażenia SYS3 M 137 FS/2-Set do FS/2, przykładnica katowa FS-WA, 2 elementy połączeniowe FSV/2, nakładka zabezpieczająca FS/2-AW, ścisłki śrubowe FSZ 120 (2 szt.), zabezpieczenie przed przesunięciem do tyłu FS-RSP, kombinowany klucz imbusowy SW 5/SW 3, Systainer SYS3 M 137	994,10 1.222,74	577157
	Prowadnica wzdłużna LA-LR 32 FS pozycjonuje pierwszy otwór z odstępem 9,5, 16 lub 32 mm od krawędzi obrabianego przedmiotu, zawartość opakowania 2 szt.	188,60 231,98	496938
	System do rzędu otworów FS/2 od strony 215		
	Adaptory do frezarek górnowrzecionowych od strony 211		
	Adapter prowadnicy FS-PS/PSB 300 do PS 200, PS 300, PSB 300, PS 2, do stosowania wyrzynarek z systemem prowadzącym FS i FS/2	70,40 86,59	490031
	Stół z adapterem ADT-PS 420 do PS(C) 400/420, PSB(C) 400/420, do stosowania PS na szynie prowadzącej, do montażu w CMS (Compact Modul System), w połączeniu z cyrklem KS-PS 400	71,30 87,70	497303

* Niezobowiązujące zalecenie cenowe producenta. Ceny u Dystrybutora mogą być inne.
Cena netto | Cena brutto

Podwójny uchwyt przyssawkowy GECKO

Podwójny uchwyt przyssawkowy GECKO zapewnia łatwy i bezpieczny transport przy przenoszeniu płyt, szyb i elementów mebli. Dodatkowo, dzięki specjalnemu adapterowi, GECKO z łatwością mocuje się do szyny prowadzącej.



Zakres dostawy	Cena w PLN*	Nr zamów.
GECKO DOSH	306,40 376,87	492617
GECKO DOSH-Set adapter DOSH-FSAD, uchwyt przyssawkowy Gecko DOSH	403,90 496,80	493507



Pomyślane jako system

Dzięki adapterowi uchwyt GECKO można połączyć z szyną prowadzącą.

Dysza do mocowania próżniowego CT Wings

Praktyczna pomoc podczas montażu do zaciskania i mocowania elementów obrabianych na powierzchniach poziomych i pionowych. Wystarczy podłączyć CT WINGS do węża ssącego 27/32 mm, włączyć odkurzacze mobilny i element już jest przytrzymywany za pomocą siły ssania.



Dane techniczne	CT-W
Maks. wysokość zacisku (mm)	50
Maks. obciążenie (kg)	3
Wymiary (dł. x szer. x wys.) (mm)	130 x 80 x 50
Ciężar (kg)	0,35

Zakres dostawy	Cena w PLN*	Nr zamów.
CT-W	179,90 221,28	500312



Trzecia ręka

W wielu przypadkach zastępuje pomocnika, gdy potrzeba na krótko uwolnić jedną rękę w celu zarysowania, zaznaczenia, zaciśnięcia czy chwycenia.

Przekształca akumulator w powerbank. Ładowarka Phone Charger.

Koniec z rozładowanymi bateriami smartfonów. Jako inteligentny adapter, ładowarka Phone Charger PHC 18 przekształca dowolny akumulator Festool 18 V w powerbank (wyjątek: akumulator Ergo 3,1 Ah). Koniec z szukaniem wolnego gniazda, koniec z martwieniem się, czy bateria smartfona wytrzyma do końca dnia. Dzięki temu telefon komórkowy jest zawsze gotowy do użycia. Pomimo kompaktowej konstrukcji urządzenia możliwe jest jednoczesne zasilanie maksymalnie trzech smartfonów – zarówno za pomocą własnego przewodu do ładowania telefonu komórkowego, jak i indukcyjnie.

Ładowarka Phone Charger PHC 18

Jako inteligentny adapter przekształca akumulator Festool 18 V w powerbank.

NOWOŚĆ



Dane techniczne	PHC 18
Wyjście USB kompatybilne z typem A	5 V / 2,4 A / 12 W
Wyjście USB kompatybilne z typem C	5 V / 2,4 A / 12 W
Ładowanie indukcyjne kompatybilne z Qi-BPP/PPDE	5 W / 9 W

Zakres dostawy	Cena w PLN*	Nr zamów.
PHC 18	211,60 260,27	577155

Akumulatory
od strony **28**

* Niezobowiązujące zalecenie cenowe producenta. Ceny u Dystrybutora mogą być inne.
Cena netto | Cena brutto
Wartości dotyczące wibracji oraz emisji można znaleźć w instrukcjach obsługi pod adresem www.festool.pl/wibracja

Dla jeszcze bardziej wydajnej pracy. Mobilne centrum organizacyjne.

To najlepszy sposób na zorganizowanie stanowiska pracy. W jednym miejscu możesz przechowywać wszystkie maszyny, wyposażenie, a nawet odkurzacze mobilne i zawsze mieć je pod ręką. Jeśli musisz zmienić lokalizację w obrębie warsztatu, nasze centrum możesz zabrać ze sobą.

Centrum uniwersalne UCR 1000

Zestaw: stółek wielofunkcyjny MFH 1000 i centrum robocze WCR 1000.





Centrum robocze WCR 1000









Centrum robocze można połączyć nie tylko ze stołkiem wielofunkcyjnym, ale również ze wszystkimi odkurzaczami mobilnymi Festool z T-LOC. Ponadto, posiada dużą powierzchnię do odkładania narzędzi, miejsce na Systainer oraz wiele haczyków na akcesoria i maszyny.

Stółek wielofunkcyjny MFH 1000

Stółek wielofunkcyjny to nie tylko stabilny i wygodny stółek, ale również podstawa do centrum roboczego WCR 1000.

Dane techniczne	WCR 1000	MFH 1000	UCR 1000
Wymiary (dł. x szer. x wys.) (mm)	–	695 x 436 x 524	–
Szerokość rolki (mm)	–	32	32
Ø kółek (mm)	–	100	100
Wysokość regulowana (mm)	545 – 785	–	1.031 – 1.271
Wielk. kwadratowego układu otw. (mm)	9,2 x 9,2	9,2 x 9,2	9,2 x 9,2
Rozstaw otworów kwadratowych (mm)	38	38,1	38,1
Ciężar (kg)	10,2	27	37

Zakres dostawy	Cena w PLN*	Nr zamów.
UCR 1000		
 UCR 1000 centrum robocze WCR 1000, stołek wielofunkcyjny MFH 1000 (bez poduszki do siedzenia)	3.388,40 4.167,73	498966
WCR 1000		
 WCR 1000 Płyta, wanianka na drobiazgi, półka do ścianki dziurkowanej, podwójny hak narzędziowy, 6 x haków stand. (dł. 125 mm), 2 x ścianka dziurk. o otw. kwadrat., mocowanie Systainera	1.945,40 2.392,84	497471
MFH 1000		
 MFH 1000 poduszka do siedzenia MFH 1000 SK, zestaw montażowy	1.609,60 1.979,81	498967



Wyposażenie	Cena w PLN*	Nr zamów.
 Wpust WCR 1000 PF 2x do WCR 1000, UCR 1000, wpusty pasowane umożliwiają indywidualne dopasowanie, 2x wpusty pasowane ze śrubami	60,80 74,78	497476
 Haczyk ścienny LWH HSK-A do WCR 1000, MFH 1000, UCR 1000, do wieszania klocków do szlifowania ręcznego HSK-A 80x130, HSK-A 80x200 oraz HSK-A 115x226, nie nadaje się do klocka szlifierskiego HSK-A 80x400, powłoka ochronna zapobiega uszkodzeniom, wymiary długość x szerokość 38,1 x 38,1 mm	156,20 192,13	498968
 Uchwyt dla narzędzi WCR 1000 WH do WCR 1000, UCR 1000, do zawieszania dwóch narzędzi, jako uchwyt do podwieszania węża	278,80 342,92	497474
 Haczyk WCR 1000 SHQ do WCR 1000, UCR 1000, hak standardowy do mocowania na ściance dziurkowanej, zawartość opakowania 6 szt.	104,00 127,92	497475
 Uchwyt do pistoletu do lakierowania WCR 1000 LPH do centrum roboczego WCR 1000, uchwyt do pistoletu do lakierowania, do montażu we wpuście profilowym do centrum roboczego WCR 1000, 2 x śruby, 2 x nakrętki czworokątne, wymiary (dł. x szer. x wys.) 148 x 76 x 60 mm, ciężar 0,5 kg	128,80 158,42	498361
 Dno półki WCR 1000 AB do WCR 1000, UCR 1000, duże dno półki do odkładania małych elementów, pudełek z papierem ściernym, śrubami itp.	213,00 261,99	497477
 Uchwyt węża TC-SH do TC 2000, TC 3000, TC 3000/2, jako uzupełnienie wyposażenia TC 3000	284,30 349,69	487304
 Jednostka zasilająca VE-TC 3000 do TC 2000, TC 3000, do zasilania w sprężone powietrze odkurzaczy mobilnych CTL, CTM 22/33 oraz odkurzaczy SR 151, SR 200 w wersji LE	2.165,30 2.663,32	454808

* Niezobowiązujące zalecenie cenowe producenta. Ceny u Dystrybutora mogą być inne.
Cena netto | Cena brutto

Plug it.

Jeden przewód do wszystkich urządzeń.

System plug it jest nie tylko o wiele bardziej praktyczny i wygodny, lecz także znacznie bardziej ekonomiczny. W przypadku uszkodzenia przewodu – co stanowi jedną z najczęstszych przyczyn awarii elektronarzędzi – nie spowoduje to przestoju, ponieważ przewód nie jest trwale połączony z maszynami Festool. Po prostu przyłącza się inny przewód i można pracować dalej. Bez kosztownych napraw i przestoju. Oczywiście narzędzia nie posiadające przyłącza plug it mogą zostać dozbrojone.

Wyposażenie plug it		Cena w PLN*	Nr zamów.
Przewód plug it			
	H05 RN-F-4 przewód w izolacji gumowej, długość 4 m	102,60 126,20	203914
	H05 RN-F4/3 przewód w izolacji gumowej, zawartość opakowania 3 szt., długość 4 m	199,20 245,02	203935
	H05 RN-F-5,5 przewód w izolacji gumowej, długość 5,5 m	112,30 138,13	203899
	H05 RN-F-7,5 przewód w izolacji gumowej, długość 7,5 m	125,20 154,00	203920
	H05 RN-F-10 przewód w izolacji gumowej, długość 10 m	161,00 198,03	203937
	H05 RN-F-4 PLANEX do szlifierki przegubowej PLANEX LHS 2 225(II), PLANEX 225 EQ, PLANEX LHS-E 225 easy, przewód w izolacji gumowej, dzięki przedłużonej ostrości przewodu nadaje się szczególnie do zastosowania ze szlifierką PLANEX LHS 225 np. do prac szlifierskich przy suchej zabudowie, długość 4 m	106,30 130,75	203929
	H05 BQ-F-4 zielony poliuretanowy przewód izolowany gumą 240 V plug it, długość 4 m	144,00 177,12	203921
	H05 BQ-F-7,5 zielony poliuretanowy przewód izolowany gumą 240 V plug it, długość 7,5 m	188,60 231,98	203922

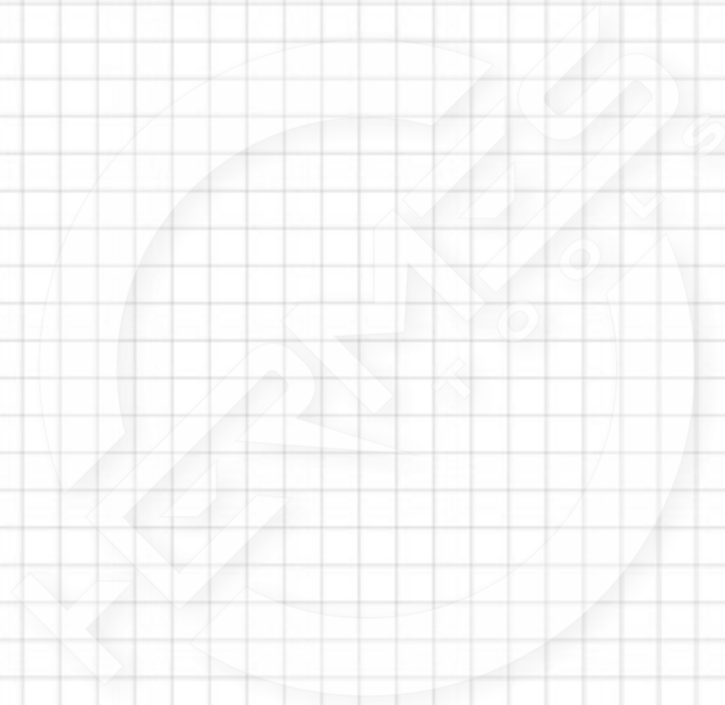

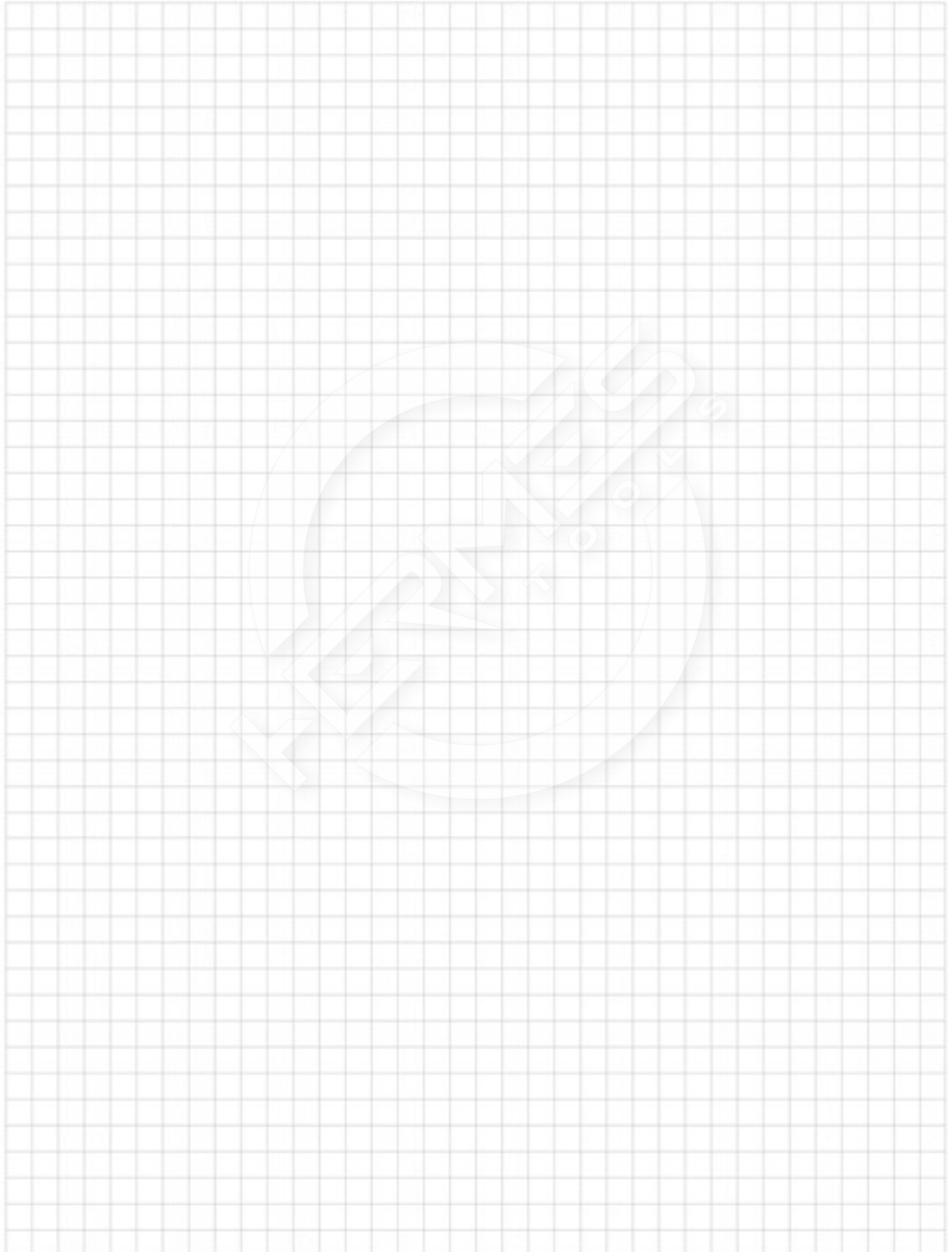

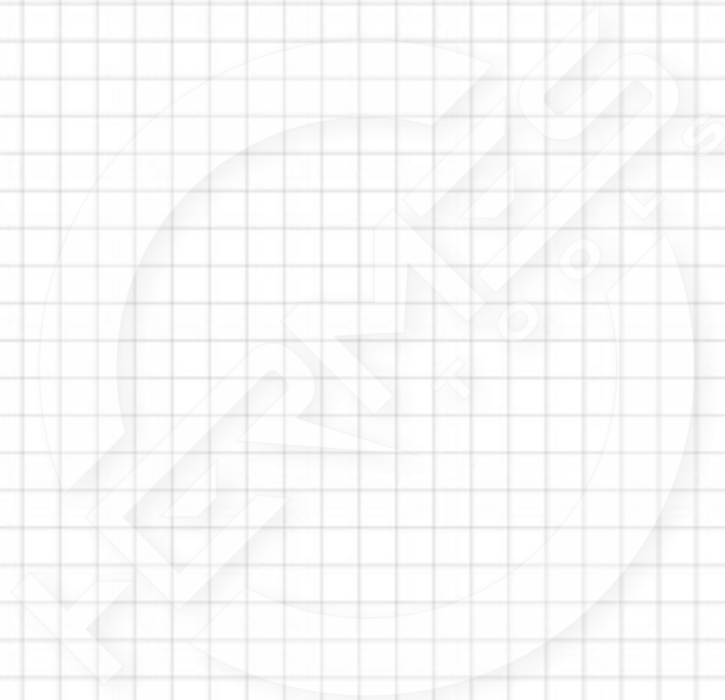

Na plac budowy, do pracy i w wolnym czasie – zachęcamy do odwiedzenia naszego sklepu z gadżetami!



Torba termoizolacyjna

Torba termoizolacyjna pasująca do Systainera SYS3 M 187. Wykonana z trwałej i wodoodpornej tkaniny poliestrowej 480D, powlekanej PU, o wysokiej odporności na rozdarcie.

Wymiary: 34 x 25 x 13 cm
Objętość: 11 l

Nr zam.

576978



Pudełko lunchowe

2 wysokiej jakości pojemniki śniadaniowe z praktycznym zamknięciem na zatrzask. W Lunchboxie „L” mieszczą się dwa pojemniki „S”. Kolekcja kozioł ORGANIC wykonana została z naturalnej celulozy, jest bezpieczna dla żywności i nie ma wpływu na smak produktów spożywczych, nadaje się do mycia w zmywarce, jest bardzo trwała i wyprodukowana w Niemczech.

Nr zam.

Wymiary „S”
(dł. x szer. x wys.): 151 x 108 x 60 mm 576980

Wymiary „L”
(dł. x szer. x wys.): 232 x 166 x 62 mm 576981



Butelka 720 DGREE

Bidon 720°DGREE. Zapewnia szczelność również w przypadku napojów gazowanych, posiada innowacyjny otwór do picia, który zapobiega wylewaniu się napojów.

Nr zam.

Butelka 720 DGREE 1,0 l
Wymiary: średnica 7,8 cm,
wysokość 28,5 cm, waga 225 g 576982

Butelka 720 DGREE 1,5l
Wymiary: średnica 9,8 cm,
wysokość 28,7 cm, waga 265 g 576983



Sztućce

Estetyczne sztućce na plac budowy lub na piknik, w typowym rozmiarze, solidne i kompaktowe, bezpieczne dla żywności, neutralne dla smaku produktów spożywczych, nadające się do mycia w zmywarce i bardzo trwałe. Wykonane z naturalnej celulozy. Kolekcję kozioł ORGANIC wyprodukowano w Niemczech.

Nr zam.

Sztućce To-Go

576979



Systainer XXS

Z wytrzymałego tworzywa sztucznego ABS, możliwość łączenia, blokada T-LOC. Można tu optymalnie umieścić wtyczki, bity i inne drobiazgi. Made in Germany.

	Nr zam.
Systainer XXS szary Wymiary: 30 x 105 x 65 mm	205398
Systainer XXS niebieski Wymiary: 30 x 105 x 65 mm	205399



Buty ochronne

Ochroniacze na buty w celu utrzymania czystości w trakcie wykonywania pracy, np. podczas montażu kuchni. Możliwość wielokrotnego użytku i prania ręcznego, wygodne opakowanie w formie woreczka ze sznurkiem do dalszego przechowywania. Z antypoślizgową podszewką.

	Nr zam.
Rozmiar uniwersalny: one size fits all	577003



TPC Keytool

Kompaktowa wersja narzędzia TPC firmy Festool, wykonana z wysokiej jakości stali nierdzewnej piaskowanej na mat. Może być niezastąpionym dodatkiem do każdego breloczka do kluczy i mimo minimalnych rozmiarów łączy w sobie 8 funkcji.

	Nr zam.
TPC Keytool	577221



Pas narzędziowy

Wytrzymały pas narzędziowy zapewniający optymalną dostępność narzędzi. Regulowany pas i pasek na ramie zapewniają wysoki komfort pracy, torba na narzędzia z licznymi przegródkami i możliwościami przechowywania, uchwyt na młotek i wkrętarke akumulatorową w celu zapewnienia maksymalnej stabilności.

	Nr zam.
Pas narzędziowy z paskiem na ramie	577154



Pulower z kapturem

Kaptur z zielonym sznurkiem ściągającym. Szorstka strona wewnętrzna i kieszeń z przodu, ściągacz w pasie i na rękawach. Kolor: Granatowy z nadrukami logo po lewej stronie na wysokości klatki piersiowej i na plecach.

	Nr zam.
Materiał: 60% bawełna, 40% poliester Wyprodukowano zgodnie ze standardem OEKO-TEX®	
Pulower z kapturem XS	202849
Pulower z kapturem S	201300
Pulower z kapturem M	201301
Pulower z kapturem L	201302
Pulower z kapturem XL	201303
Pulower z kapturem XXL	201304



Kurtka softshell

Nowoczesna funkcjonalna kurtka do uprawiania sportu na świeżym powietrzu lub na co dzień. Kurtka jest oddychająca, wodoodporna i elastyczna dzięki regulowanemu i zdejmowanemu kapturowi. Ergonomiczny kształt rękawów zapewnia maksymalną swobodę ruchu.

	Nr zam.
Materiał: 100% poliester – 300 g/m ² Wodoodporność: 5000 mm Przepuszczanie powietrza: 3000 g/m ² /24 h	
Kurtka softshell S	204056
Kurtka softshell M	204057
Kurtka softshell L	204058
Kurtka softshell XL	204059
Kurtka softshell XXL	204060
Kurtka softshell XXXL	204061

Online

Pozostałe artykuły
można znaleźć na naszej
stronie internetowej

Festool na świecie.

Nasza pasja do wysokiej jakości elektronarzędzi trwa nieprzerwanie od ponad 90 lat. Dzielimy się nią z naszymi klientami i fanami na całym świecie.

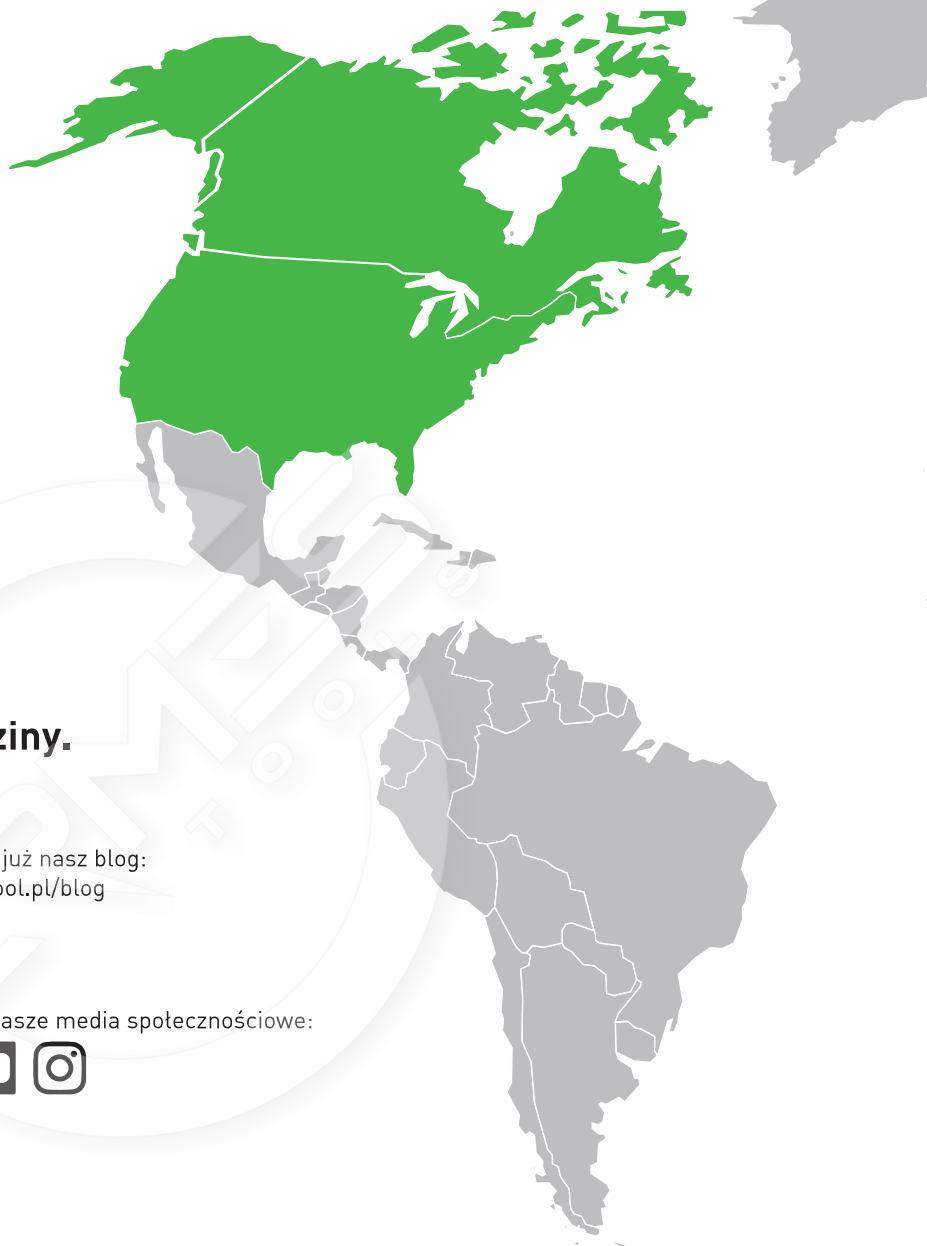

Online, mobilnie lub w sklepie.
Cieszymy się na Twoje odwiedziny.

Znajdź najbliższego dystrybutora:
<https://www.festool.pl/dystrybutorzy>

Czy znasz już nasz blog:
www.festool.pl/blog

Pobierz naszą aplikację z App Store:



Odwiedź nasze media społecznościowe:



Kod produktów

Typ produktu	Klasa działania	Wariant wyposażenia	Zapakowane w Systainerze	Dodatkowy osprzęt
RO	150	FEQ	Plus	/ Set
	Średnica talerza Ø, pojemność zbiornika itd.	F Wymiana narzędzia E Elektronika B Szybki hamulec CE CENTROTEC Q Plug it SG Schowek na wąż LE Wariant pneumatyczny I Obstuga Bluetooth®	z Systainerem	Bogate wyposażenie zawarte w zakresie dostawy

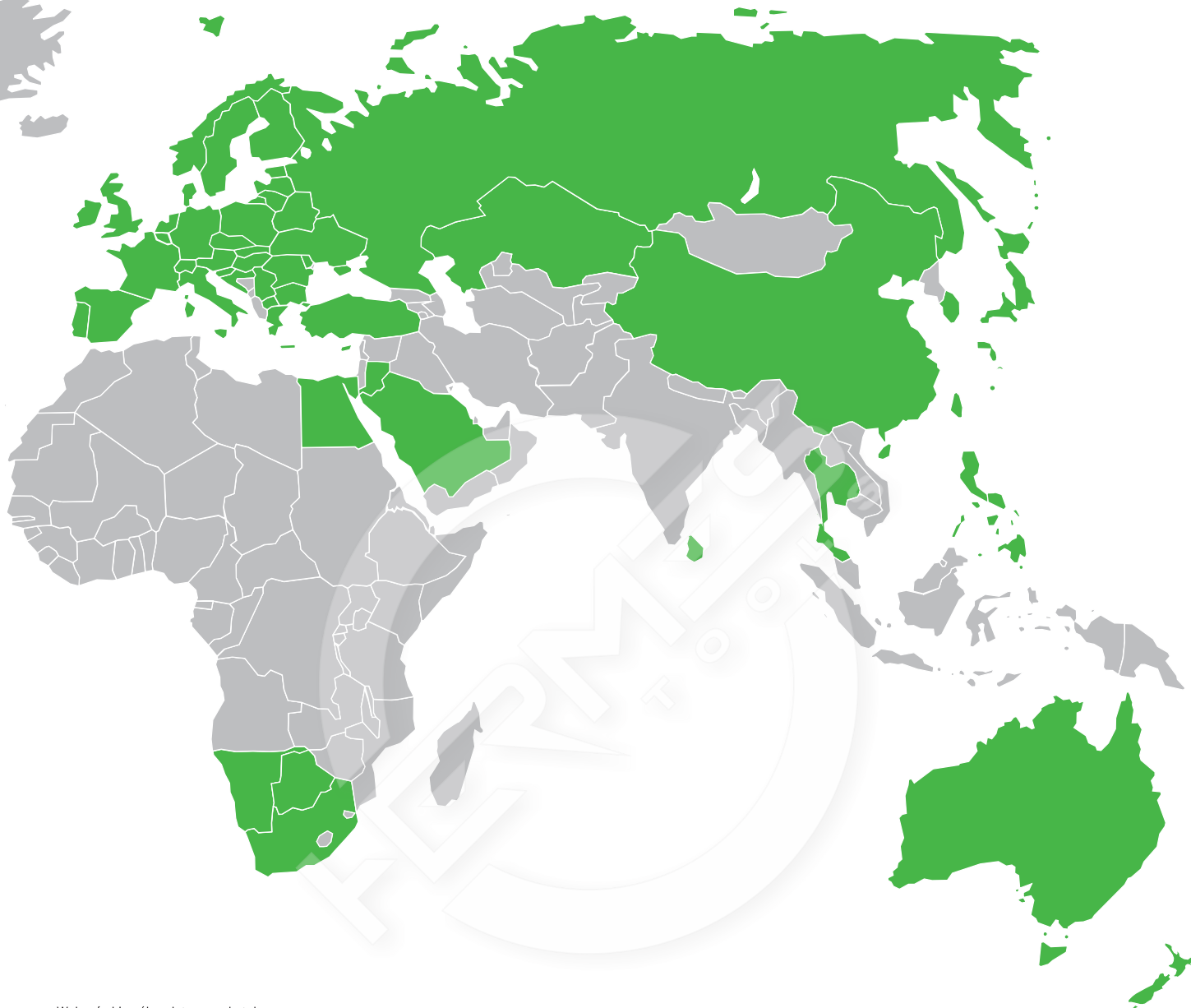

Wskazówki ogólne dotyczące katalogu:

01 Należy pamiętać, że w trakcie pracy z produktami Festool (narzędzia pneumatyczne i elektryczne wraz z ich wyposażeniem i materiałami eksploatacyjnymi), jak również podczas obróbki groźnych dla zdrowia substancji lub materiałów konieczne jest stosowanie odpowiednich urządzeń ochronnych lub noszenie środków ochrony osobistej. Informacje na ten temat prosimy zaczerpnąć z odpowiednich kart bezpieczeństwa lub w razie pytań zwrócić się do naszego biura obsługi klienta.

02 Podane w tym katalogu dane, związane ze wskazówkami na temat wykonania, jak np. dane ilościowe, oszczędność czasu, wydajność powierzchniowa, stanowią wartości średnie, które mogą być w konkretnym przypadku znacznie wyższe lub niższe, zależnie od obrabianych materiałów/przedmiotów. Producent nie daje gwarancji, że wartości te będą osiągnięte w każdym poszczególnym przypadku. W razie pytań dotyczących tych kwestii należy zwrócić się do partnera handlowego Festool.

03 Podane w tym katalogu ciężary maszyn rozumiane są zwykle jako ciężary maszyn gotowych do działania – wraz z seryjnym narzędziem, ale bez przewodu i wyposażenia lub materiału eksploatacyjnego. Prosimy mieć na uwadze, że w praktyce ciężary te mogą różnić się od podanych w katalogu w zależności od wykorzystywanego narzędzia, akumulatora, wyposażenia lub innych dodatkowo stosowanych elementów.

04 Wszystkie przywołane w tym katalogu prawa związane z ochroną znaków towarowych, marek, patentów oraz inne prawa ochronne własności przemysłowej, pozostają własnością odnośnych uprawnionych podmiotów, nawet jeśli w związku z jednym z wymienionych powyżej praw nie zostanie to wyraźnie zaznaczone. Reprodukowanie w tym katalogu, w szczególności nazw użytkowych, handlowych, znaków towarowych i innych, nie upoważnia, także w przypadku braku specjalnego oznakowania, do przyjęcia założenia, że nazwy te można traktować jako wolne w rozumieniu prawa ochronnego znaków towarowych i marek, i że każdy może je wykorzystywać.

05 Zastrzega się możliwość wprowadzania zmian, zwłaszcza danych technicznych lub specyfikacji, bez uprzedniego informowania o tym. Poszczególne cechy produktów mogą różnić się w zależności od specyfiki krajów.

06 Wszystkie ilustracje mają charakter niewiążący i mogą częściowo przedstawiać elementy, które nie są objęte zakresem seryjnego wyposażenia danych narzędzi. W razie pytań prosimy zwrócić się do partnera handlowego Festool.

07 Bezpieczeństwo: wszystkie zaprezentowane w niniejszym katalogu elektronarzędzia i narzędzia pneumatyczne są zgodne – w zależności od modelu – z obowiązującymi i stosowanymi normami bezpieczeństwa IEC lub EN (np. IEC/EN 61 029, IEC/EN 60 745, IEC/EN 62 841, IEC/EN 60 335, EN ISO 11 148, IEC/CISPR/EN 55 014, IEC/EN 61 000).

08 Zgodność z normami CE: wszystkie zaprezentowane w niniejszym katalogu elektronarzędzia i narzędzia pneumatyczne są zgodne z postanowieniami odpowiednich wytycznych Unii Europejskiej (np. wytyczne odnośnie budowy maszyn 2006/42/WE, wytyczne odnośnie instalacji niskonapięciowych 2014/35/WE, wytyczne EMV 2014/30/WE, wytyczne RoHS 2011/65/WE).

09 Certyfikacja ISO: Wszystkie wymienione w tym katalogu narzędzia elektryczne i pneumatyczne produkowane są w naszych zakładach produkcyjnych, które uzyskały certyfikat jakości zgodnie z normą DIN EN ISO 9001.

10 Znak słowny i logo Bluetooth® są zastrzeżonymi znakami towarowymi firmy Bluetooth SIG, Inc. i są używane na podstawie licencji przez TTS Tooltechnic Systems AG & Co. KG a tym samym przez Festool.

FESTOOL

Katalog 2022

Stan na 01/2022, zastępuje wszystkie poprzednie katalogi.

Festool GmbH Wertstrasse 20
D-73240 Wendlingen



HERMES TOOLS

HERMESTOOLS Sp. z o.o.
ul. Sarni Stok 73 a, 43-300 Bielsko-Biała, Polska; tel: +48 33 821 41 90-91
www.hermestools.eu

Zastrzegamy sobie możliwość wystąpienia zmian i błędów.
Wszystkie ilustracje mają charakter niewiążący.
Niewiążące zalecenie cenowe producenta.
Ceny obowiązują od 01.01.2022.
Ceny u partnera handlowego mogą się różnić.



Nr art. 069 936 PL/pl
4014549403297



Festool is dedicated to taking care of forests for future generations. The following materials are FSC®-certified: paper.